

ИСТОРИЯ КНИЩИ

ЧАСТЬ 4-я.

Отъ Фридриха Великаго до введенія паръзного оружія.

ОТДѢЛЪ I

Реформы Фридриха. Устройство и образъ дѣйствій конницы европейскихъ государствъ во время Фридриха. Румянцевъ и Суворовъ. Революціонныя войны. Перпендикулярная тактика.

СОСТАВИЛЪ

Полковникъ **МАРКОВЪ.**

Командиръ 1-го Лейбъ-Драгунскаго Московскаго ЕГО ВЕЛИЧЕСТВА полка.

ТВЕРЬ.

Типо-Литографія Ф. С. Муравьева.

1890.

ИСТОРИЯ КОННИЦЫ

ЧАСТЬ 4-я.

Отъ Фридриха Великаго до введенія нарѣзного оружія.

ОТДѢЛЪ I.

Реформы Фридриха. Устройство и образъ дѣйствій конницы европейскихъ государствъ во время Фридриха. Румянцевъ и Суворовъ. Революціонныя войны. Перпендикулярная тактика.

СОСТАВИЛЪ

Полковникъ МАРКОВЪ.

Командиръ 1-го Лейбъ-Драгунскаго Московскаго ЕГО ВЕЛИЧЕСТВА полка.



ТВЕРЬ.
Типо-Литографія Ф. С. Муравьева.
1890.

Дозволено цензурою. С.-Петербургъ, 11-го Мая 1890 года.

О Г Л А В Л Е Н І Е.

Стран.

- Глава 1-я.** Организация и тактическое устройство конницы въ европейскихъ государствахъ въ первой половинѣ XVIII вѣка. Австрійская и французская конница. Система коневодства Бюффона. Понятіе объ устройствѣ и образѣ дѣйствій пѣхоты. Прусская конница. Фридрихъ Великій. Значеніе Силезскихъ войнъ для Фридриха, его генераловъ и конницы. Пораженіе прусской конницы при Мольвицѣ. Сраженіе при Часлау. 1
- Глава 2-я.** Начало преобразованій прусской конницы. Генералы Цитенъ и Зейдлицъ. Организация и вооруженіе конницы во времена Фридриха. Свѣденія о прусскомъ коннозаводствѣ. Инструкціи короля и образъ дѣйствія его конницы въ бою. Ударъ холоднымъ оружіемъ. 2-я Силезская война. Сраженіе при Гогенфридбергѣ и Соорѣ. Дѣйствія конницы на театрѣ войны. Австрійскіе партизаны. Дѣло при Католишъ-Геннерсдорфѣ. Сраженіе при Кессельдорфѣ. 16
- Глава 3-я.** Заботы Фридриха объ улучшеніи состава прусской конницы. Комплектованіе. Эскадронъ Зейдлица. Рѣшительный переворотъ въ подготовкѣ конницы. Верховая ѣзда. Учрежденіе берейторовъ и манежей. Приказы Зейдлица. Обученіе массъ. Измѣненія въ уставахъ. Устройство прусской пѣхоты и артиллеріи. Сформированіе конныхъ батарей. Совокупныя дѣйствія трехъ родовъ оружія 39
- Глава 4-я.** Дѣйствія прусской конницы во время Семилѣтней войны. Сраженіе при Прагѣ. Россбахъ. Лейтенъ. Цорндорфъ. Краткій перечень послѣдующихъ военныхъ дѣйствій до окончанія Семилѣтней войны. 52
- Глава 5-я.** Значеніе реформъ Фридриха Великаго для будущности конницы. Истинная сторона преобразованій и показная. Европейскіе путешественники. Фридрихъ и его помощники на цѣлый вѣкъ опередили Европу въ дѣлѣ возрѣнія на подготовку и употребленіе конницы въ бою. Писатель Варнери. Его замѣтки о конницѣ. Окончательный выводъ о характерѣ употребленія конницы Фридриха Великаго вообще. 90
- Глава 6-я.** Дѣйствія австрійской и союзной конницы во время Семилѣтней войны. Саксонская конница подъ Колиномъ. Дѣйствія австрійскихъ партизановъ. Набѣгъ Гаддика на Берлинъ. Нападеніе Лаудона на транспортъ Мозеля. Прусскіе партизаны въ 1759 году 105

Глава 7-я. Русская конница въ этомъ періодѣ. Драгуны, кирасиры и гусары. Комплектованіе, одежда и вооруженіе. Коневодство, ремонтное и снаряженіе. Штаты. Ландмилицкіе, охочекомонные и слободскіе полки. Обученіе русской конницы. Строевой уставъ 1755 года. Понятіе объ устройствѣ и образѣ дѣйствій русской пѣхоты во времена Елизаветы Петровны. Общій боевой порядокъ. Роль конницы въ бою. 115

Глава 8-я. Боевыя дѣйствія русской конницы во времена Анны Іоанновны и Елизаветы Петровны. Драгуны и казаки Загряжскаго и Лесси подъ Гданскомъ. Графъ Румянцевъ. Дѣйствія русской конницы впереди фронта арміи въ 1758 году. Дѣло подъ Фридебергомъ. Секундъ-майоръ Карабановъ. Прикрытіе конницею фланговоотступательнаго движенія русской арміи при перемѣнѣ операціонной линіи на померанскій театръ военныхъ дѣйствій. Набѣги и развѣдки казаковъ во время дѣйствій подъ Кюстриномъ. 134

Глава 9-я. Охраненіе квартирнаго расположенія въ началѣ 1759 года. Сраженіе при Цюллихау и Кунерсдорфѣ. Набѣгъ Чернышева на Берлинъ въ 1760 году. Очеркъ дѣйствій русскихъ партизановъ въ концѣ Семилѣтней войны. Дѣйствія легкой конницы при осадѣ Кольберга въ 1761 году. 155

Глава 10-я. Русская конница въ царствованіе императрицы Екатерины II. Измѣненія въ составѣ и штатахъ полковъ. Карабинеры и пикинеры. Взглядъ Потемкина на значеніе драгунъ. Украинская, Екатеринославская и Малороссійская конницы. Легкоконные и казачьи регулярные полки. Конно-егеря. Одежда, вооруженіе и снаряженіе. Обученіе. Должность полковаго берейтора. Инструкція коннаго полка полковнику. Требованія Румянцева и Потемкина отъ конницы. Двухшереножный строй. Генералисимусъ Александръ Васильевичъ Суворовъ, князь Италійскій. Его система обученія войскъ и требованія отъ конницы. 175

Глава 11-я. Дѣйствія русской конницы во время турецкихъ войнъ. Понятіе объ устройствѣ русскихъ и турецкихъ войскъ. Сраженіе при Кагулѣ. Вторая война съ турками. Характеръ дѣйствій австрійцевъ на театрѣ войны. Понятіе о кордонной системѣ. Походъ 1789 года. Сраженія при Фокшанахъ и Рымникѣ. 194

Глава 12-я. Дѣйствія Суворова противъ польскихъ конфедератовъ въ 1794 году. Крупчицы. Разгромъ Сѣраковского подъ Брестомъ. Очеркъ общаго положенія дѣлъ на главномъ театрѣ войны передъ штурмомъ Варшавы. Бой при Кобылкѣ. Общій выводъ относительно употребленія конницы Суворовымъ въ бою. 216

Глава 13-я. Состояніе военнаго искусства въ западной Европѣ передъ началомъ революціонныхъ войнъ. Устройство конницы и прочихъ войскъ въ главнѣйшихъ европейскихъ государствахъ. Французскія войска въ 1792 году. Постоянныя неудачи ихъ въ началѣ войнъ. Германская конница въ сраженіяхъ при Неервинденѣ и Авенъ-ле-секъ. Про-

III.

	Стран.
рывъ кордоннаго расположенія союзниковъ французами въ 1794 году. Замѣчаніе Сентъ-Сира о характерѣ французской пѣхоты. Гусары Блюхера въ дѣлѣ подъ Кайзерслаутерномъ. Эрцгерцогъ Карль. Сраженіе при Вюрцбургѣ	229
Глава 14-я. Новое направленіе военнаго искусства. Увеличеніе числительности армій. Конскрипція. Новая организація французской арміи. Дивизіи и корпуса. Понятіе объ устройствѣ французской пѣхоты. Разсыпной строй, колонны и каре. Французская конница и артиллерія. Перпендикулярная тактика. Вліяніе ея на образъ дѣйствій конницы въ бою. Кавалерійскіе дивизіи и корпуса. Система продовольствованія арміи въ военное время. Уменьшеніе обозовъ. Духъ французскихъ войскъ	253
Глава 15-я. Наполеонъ Бонапарте. Бѣглый очеркъ кампаніи 1796—97 г. въ Италіи. Участіе французской конницы въ сраженіи при Риволи. Египетская экспедиція. Сраженія при пирамидахъ и Геліополисѣ.	269
Глава 16-я. Русская конница при императорѣ Павлѣ I. Введеніе прусскихъ порядковъ. Гатчинскій отрядъ. Раздѣленіе войскъ на инспекціи. Штаты кавалерійскихъ полковъ. Характеръ обмундированія. Положеніе о фуражной позиціи. Обученіе конницы. Уставъ. Двухшереножный строй. Увлеченіе мелочами и показною стороною. Мнѣніе Суворова о прусскихъ порядкахъ. Составъ русской конницы. Количественное отношеніе къ пѣхотѣ	287
Глава 17-я. Очеркъ Итальянскаго похода Суворова. Сраженіе при Требіи. Замѣчанія касательно дѣйствій Макдональда и Моро. Разборъ дѣйствій союзныхъ войскъ и особенно конницы подъ Требіею. Краткій перечень послѣдующихъ дѣйствій Суворова до обратнаго похода въ Россію. Сравненіе Суворовской тактики съ Французскою. Памяти Суворова.	297
Приложеніе	317
Источники	



Исторія конницы
М. Маркова.

ФРИДРИХЪ ВЕЛИКІЙ.

Библиотека "Руниверс"

Г л а в а 1-я.

Организація и тактическое устройство конницы въ европейскихъ государствахъ въ первой половинѣ XVIII вѣка. Австрійская и французская конница. Система коневодства Бюффона. Понятіе объ устройствѣ и образѣ дѣйствій пѣхоты. Прусская конница. Фридрихъ Великій. Значеніе Силезскихъ войнъ для Фридриха, его генераловъ и конницы. Пораженіе прусской конницы при Мольвицѣ. Сраженіе при Часлау.

Талантливейшіе полководцы второй половины XVII и первой половины XVIII вѣковъ, особенно Карлъ XII и Морицъ Саксонскій своими побѣдами и проводимыми идеями подготовили почву для преобразованій конницы. Но нуженъ былъ такой зодчій, какъ Фридрихъ Великій, чтобы на этой почвѣ начертать основанія для постановки конницы, вполне отвѣчающія свойствамъ оружія, а потому послужившія для преобразованія конницы всѣхъ европейскихъ народовъ и остающіяся въ полной силѣ до настоящаго времени. Мы говоримъ, нуженъ былъ Фридрихъ Великій для преобразованій конницы, потому что недостаточно намѣтить требованія, которымъ должна удовлетворять хорошая конница, нужно указать, какъ достигнуть того, чтобы конница удовлетворяла этимъ требованіямъ. Побѣды Карла XII и идеи Морица Саксонскаго были извѣстны всей Европѣ, однако же конница европейскихъ государствъ, въ томъ числѣ и Пруссіи, далеко не стояла на высотѣ ихъ требованій, и, не смотря на выходившіе въ свѣтъ и обязательные для руководства войскъ уставы, рутина прежнихъ взглядовъ такъ глубоко нѣдрилась, что требованія уставовъ оставались мертвою буквою. Конница вездѣ сидѣла на грузныхъ лошадяхъ, стрѣляла съ коня, встрѣчая атаку, производила движенія небольшими аллюрами и атаковывала рысью, рѣдко галопомъ.

Прежде чѣмъ перейти къ описанію преобразованій Фридриха, познакомимся съ организаціею и тактическимъ устройствомъ конницы тѣхъ европейскихъ государствъ, которыя приняли болѣе видное участіе въ борьбѣ съ Пруссіей во время Силезскихъ войнъ и за наслѣдство австрійскаго престола.

Вооруженныя силы государствъ западной Европы состояли въ это время изъ постоянныхъ армій и земскихъ или народныхъ ополченій (милицій). Постоянныя арміи состояли изъ гвардіи государей и изъ полевыхъ и гарнизонныхъ войскъ. Въ особенности своимъ устройствомъ и заслуженною славой пользовались англійская милиція и народное ополченіе (инсуррекція), которое выставлялось Венгріей.

Конница вездѣ была трехъ родовъ: 1) тяжелая—кирасиры и карабинеры. Какъ въ прежнія времена конные полки состояли изъ копейщиковъ и карабинеровъ, такъ въ описываемое время они состояли изъ кирасиръ и карабинеровъ, которые, какъ наѣзники размѣщались въ разныхъ мѣстахъ фронта вмѣстѣ съ ки-

расирами. Но въ нѣкоторыхъ государствахъ, какъ напримѣръ въ Австріи и во Франціи, существовали самостоятельные карабинерные эскадроны, роты и полки. 2) Среднюю конницу образовали драгуны. Въ составъ драгунскихъ полковъ входили конно-гренадерскія роты; но были, какъ напримѣръ въ Россіи и во Франціи особые драгунскіе-гренадерскіе или конно-гренадерскіе полки.

3) Къ легкой конницѣ причислялись: гусары, сформированные по примѣру Австріи во всѣхъ европейскихъ государствахъ; уланы, легкая конница съ пиками, существовавшая въ Польшѣ и отъ нея заимствованная другими государствами; и наконецъ конные егеря, введенные впервые въ Саксоніи въ 1733 году.

Въ Австріи въ первой половинѣ XVIII столѣтія всѣ конные полки были 4-хъ эскадроннаго состава. Каждый эскадронъ состоялъ изъ 100 всадниковъ и дѣлился на 2 роты. Во второй половинѣ столѣтія кирасирскій и драгунскіе полки состояли изъ 6-ти эскадроновъ, дѣлившихся на двѣ роты, и одной отборной роты, называвшейся у кирасирь—карабинерной, а у драгунъ гренадерской. Гусарскіе полки были пяти-эскадроннаго состава, но одинъ эскадронъ, какъ резервный, въ походъ не выступалъ, а оставался въ своихъ квартирахъ для подготовки людей и лошадей. Гусарскіе эскадроны также состояли изъ двухъ ротъ, каждая въ 80 всадниковъ. Князь Голицынъ ¹⁾ упоминаетъ еще о карабинерныхъ полкахъ, говоря, что каждый изъ нихъ состоялъ изъ 6-ти эскадроновъ (3-хъ дивизионовъ) карабинерныхъ и двухъ эскадроновъ (одного дивизиона) легкоконныхъ (*chevaux légers*).

Кромѣ того, граничарами выставялась легкая конница, подъ названіемъ *Grenz-Hussaren*, которая служила одинъ годъ и предпочтительно употреблялась для малой войны и сторожевой службы.

Во Франціи составъ полковъ былъ разнообразный. Кирасирскіе и драгунскіе полки имѣли по 3 эскадрона, въ 4 роты каждый. Рота кирасирская состояла изъ 38-40 человѣкъ, драгунская изъ 32 человѣкъ и 24 лошадей. Гусарскіе полки имѣли по 4 эскадрона, эскадроны дѣлились на 4 роты, по 48 всадниковъ въ каждой. Кромѣ того, во Франціи былъ одинъ карабинерный полкъ, состоявшій изъ 5 бригадъ, каждая бригада состояла изъ двухъ эскадроновъ, а эскадронъ дѣлился на 3 роты, въ 52 человѣка каждая. Въ другихъ государствахъ Западной Европы конные полки имѣли различный составъ: отъ 2-хъ до 12 ротъ или эскадроновъ, а роты состояли изъ 50 до 200 человѣкъ.

Вооруженіе конницы было почти то-же, что и во второй половинѣ XVII столѣтія и состояло изъ карабина, а у драгунъ изъ ружья со штыкомъ, изъ пистолетовъ, кривой сабли или прямого палаша, а у уланъ сверхъ того изъ пика. Огнестрѣльное оружіе было много облегчено и усовершенствовано. Исключая авст-

¹⁾ Всеобщ. воен. истор. новыхъ временъ, ч. 3, стр. 33.



Исторія конницы
М. Маркова.

источники: Costumkunde

АВСТРІЙСКАЯ КОННИЦА.

Гусарь.

Кроатъ.

Типо Литографія Ф.С. Муравьева въ Твери.

рійскихъ кирасирь, которые имѣли кирасы и нѣкоторыхъ родовъ конницы въ другихъ арміяхъ, носившихъ каски, предохранительное вооруженіе вышло изъ употребленія.

Конница вездѣ строилась въ три шеренги, съ болѣе или менѣе значительными интервалами между эскадронами. Двухшереножный строй начинаетъ вводиться уже во второй половинѣ XVIII столѣтія. Офицеры вездѣ, кромѣ Франціи, занимали мѣста впереди фронта, а во Франціи въ шеренгахъ самого строя.

Касательно достоинствъ тогдашней конницы можно вообще сказать, что она вездѣ не только не удовлетворяла своему назначенію какъ родъ оружія, но даже велась вопреки уже установившимся, благодаря Карлу XII и маршалу Саксонскому, убѣжденіямъ, что конница должна обладать подвижностью и бить непріятеля, атакуя съ холоднымъ оружіемъ. Эти новыя идеи о подвижности конницы шли въ разрѣзъ съ укоренившимся повсемѣстно пристрастіемъ къ огромнымъ лошадямъ, которыя, благодаря системѣ Бюффона, заводились и распространялись всюду въ ущербъ лошадямъ, главнымъ образомъ годнымъ для конницы. „Первая причина упадка коннозаводства“, пишетъ Рутенбергъ ¹⁾, „заключается, можетъ быть, въ томъ, что во Франціи, какъ въ Италіи и южной Германіи, послѣдовали системѣ коннозаводства Бюффона, которая состоитъ въ слѣдующемъ: смѣшивать между собою самыя разнородныя племена—сѣверныя съ южными, восточныя съ западными, не обращая, впрочемъ, никакого вниманія ни на кровь, ни на цѣль, съ которою разводять лошадей, однимъ словомъ, ни на что иное, кромѣ разнородности матокъ съ жеребцами, и чѣмъ разнородность больше, тѣмъ лучше“ „Pour avoir de beaux chevaux, il faut donner aux femelles du pays de mâles étrangers, et réciproquement aux mâles du pays des femelles étrangères...“ „On est donc obligé de croiser les racés, au lieu de les conserver...“ „Ils se composent d'autant mieux, du'on met ensemble des animaux de pays plus éloignés, au plutôt de climats plus opposés;...“ ²⁾ „Великій испытатель“, продолжаетъ Рутенбергъ, „безъ сомнѣнія не былъ большой знатокъ въ лошадяхъ, что доказывается этою системою и безобразнымъ рисункомъ, приложеннымъ къ его статьѣ о лошади; авторитету же его повѣрили тѣмъ охотнѣе, что его система согласовалась съ тогдашнею модою, которая требовала только тучныхъ лошадей съ длинною гривой и густымъ хвостомъ, и самыхъ некрасивыхъ мастей, какъ изабелокъ, чубарыхъ, пѣгихъ и т. п., и такія именно лошади должны были произойти на основаніи правила: „Dans l'accouplement des chevaux on assortira donc le poil et la taille, on contrastera les figures, on croisera les races en opposant les climats, etc. etc.“ „Въ ученой же

¹⁾ Руководство къ познанію лошади, стр. 33.

²⁾ Hist. nat. Quadrupedes T. I, pag. 63 et. suiv. Въ русскомъ переводѣ академика Лепехина, часть VI, стр. 102. и т. д.

Германіи не довольствовались только этимъ, а пробовали смѣшивать лошадей съ оленями и другими животными—съ какимъ успѣхомъ, можно догадаться!¹⁾

Итакъ погоня за большими, массивными лошадьми прежде всего отнимала у конницы подвижность, которою отличались только венгерскіе гусары, казаки и польскіе уланы. Австрійская конница, кромѣ того, возила громаднѣйшій грузъ на лошадяхъ, доходившій до 12¼ пудовъ, не считая палатокъ ¹⁾.

Боевой порядокъ значительныхъ массъ конницы состоялъ обыкновенно изъ двухъ линій развернутыхъ эскадроновъ. Разстояніе между линіями было 500 шаговъ. Иногда нѣсколько эскадроновъ ставили въ третью линію.

Атаки производились въ сомкнутомъ строю рысью, причемъ, кромѣ шведской и французской конницы, подѣхавъ къ противнику, считалось необходимымъ дѣлать залпы. Французская конница, помня Конде, Люксамбурга и другихъ своихъ полководцевъ, была много подвижнѣе и атаковала холоднымъ оружіемъ и даже передъ самой схваткой переходила въ широкой галопъ. Но атака эта, называвшаяся *attaque en fourrageurs*, дѣлалась въ разсыпную или беспорядочную толпою.

Вообще французскія войска въ отношеніи обученія въ описываемое время были въ крайнемъ упадкѣ, не имѣли ни должнаго порядка, ни дисциплины. Войска набирались также, какъ и при Людовикѣ XIV, чрезвычайными наборами передъ войною, причемъ формировались новыя части. Изъ постоянныхъ войскъ ни одна не имѣла надлежащаго комплекта людей и лошадей, между тѣмъ какъ генераловъ и офицеровъ было непомѣрное множество, большею частью праздныхъ и бесполезныхъ. Во всѣхъ частяхъ военнаго управленія были крайніе беспорядки и злоупотребленія.

Пѣхота вездѣ дѣлилась на тяжелую или линейную и легкую. Къ первой принадлежали гренадеры, мушкетеры и фузелеры, между которыми, кромѣ лучшаго выбора людей въ гренадеры, разницы не было. Особенную славу какъ легкая пѣхота въ Австрійі приобрѣли пандуры. Баталіоны предшествуемые легкою пѣхотой сражались въ тонкихъ линіяхъ, рѣдко въ колоннахъ и дѣйствовали преимущественно пальбою. „Что касается французской пѣхоты,“ говоритъ кн. Голицынъ, ²⁾ „то она въ началѣ этого періода не имѣла ни подвижности, потому что никто въ ней не занимался тактическимъ ея усовершенствованіемъ, ни стойкости, потому что въ ней не было дисциплины. Отъ того она не могла ни двигаться, ни стоять на мѣстѣ, не разстроивъ рядовъ и не производя безпрестанно стрѣлянья (*tirerie*—трескотни), какъ его называлъ и противъ чего такъ сильно возставалъ маршалъ графъ саксонскій. Она не была въ состояніи ни производить, ни выдерживать атакъ въ мѣстахъ открытыхъ, должна была сражаться преимущественно въ закры-

¹⁾ Сухотинъ. Фридрихъ Великій, стр. 79.

²⁾ Всеоб. военн. ист. нов. врем. ч. 3, стр. 29.



Исторія конницы
М. Маркова.

**ФРАНЦУЗСКАЯ КОННИЦА.
ВРЕМЯ ЛЮДОВИКА XV**

Источники: Quicherat

Ковногренадеръ.

Уланъ.

Драгунъ.

Гусаръ.

Типо Литография Ф.С. Муравьева въ Твери.

тыхъ, за укрѣпленіями, и потому успѣхи ея зависели отъ искусства и умѣнья французскихъ генераловъ ограничивать бой, по возможности, частными дѣлами постовъ. Тщетно маршалъ графъ саксонскій совѣтовалъ ввести во французскую пѣхоту лучшее тактическое устройство по образцу прусскаго: при жизни его введенъ былъ только мѣрный шагъ; совершенное же введеніе прусскихъ тактическихъ устройства и образа дѣйствій пѣхоты произошло уже послѣ него и семилѣтней войны и послѣ продолжительныхъ и жаркихъ теоретическихъ преній о преимуществахъ глубокаго и тонкаго строя“.

Артиллерія, какъ французская, такъ и въ особенности австрійская были лучшими сравнительно съ арміями прочихъ европейскихъ государствъ. Но французская артиллерія имѣла достоинства болѣе въ техническомъ, чѣмъ въ тактическомъ отношеніи.

Бранденбургъ, даже въ соединеніи въ 1618 году съ Пруссією, представлялъ небольшое по занимаемому пространству и количеству населенія государство, которое до тридцатилѣтней войны не имѣло никакого вліянія на политику Европы. Во время тридцатилѣтней войны искусныя дѣйствія и политика Густава Адольфа, а вмѣстѣ съ тѣмъ и неспособность курфирста Георга Вильгельма, не дали возможности извлечь Бранденбургу какія бы то ни было выгоды въ политическомъ отношеніи, и государство сильно пострадало отъ разореній австрійцевъ и шведовъ, а еще болѣе отъ свирѣпствовавшей моровой язвы. Возвеличеніе Пруссіи начинается съ Фридриха Вильгельма, вступившаго на престолъ въ 1640 году и извѣстнаго подъ названіемъ Великаго Курфирста. Онъ принялъ государство въ печальномъ видѣ, но, благодаря благоразумію, твердости и мужеству своему, Фридрихъ Вильгельмъ успѣлъ изгладить всѣ претерпѣнныя Пруссією бѣдствія и возвысить ея силу и внутреннее благосостояніе. Въ началѣ своего правленія онъ имѣлъ постоянныхъ и правильно устроенныхъ войскъ не болѣе двухъ тысячъ человѣкъ пѣхоты и 200 человѣкъ конницы, а въ 1672 году былъ уже въ состояніи отправить въ Голландію двадцатитысячную, хорошо устроенную, вспомогательную армію, да, кромѣ того, еще шестнадцатитысячную для совокупныхъ дѣйствій съ арміями императорскими.

Сынъ великаго курфирста Фридрихъ III былъ первымъ королемъ Пруссіи; а внукъ-Фридрихъ Вильгельмъ I необыкновенной бережливостью и твердостью довелъ благосостояніе государства до высокой степени. Въ его время въ составъ прусскаго королевства уже входили области Эльбингъ, Нѣвшатель, Валангинъ, Мерсъ, Текленбургъ, часть герцогства Гельдернскаго, Лимбургъ, Штетинъ, острова Узедомъ и Воллинъ и передняя Померанія между рѣками Одеромъ и Пеевою. Великій Курфирстъ Фридрихъ Вильгельмъ и особенно король Фридрихъ Вильгельмъ I положили хорошія и прочныя основанія военному устройству Пруссіи, которое при Фридрихѣ II достигло высшаго своего развитія и совершенства.

Первоначально войска въ Пруссіи формировались подобно тому, какъ и въ большой части Европы, вербовкою и отчасти, по примѣру Швеціи и Франціи, наборомъ съ населенія. Король Фридрихъ Вильгельмъ I раздѣлилъ государство на военные округа (кантоны), и каждому полку былъ назначенъ для набора особый округъ. Этотъ-же округъ долженъ былъ давать средства для обмундированія и содержанія полка и находился почти въ безконтрольномъ веденіи полковаго командира.

Армія Фридриха Вильгельма I состояла изъ 60 тысячъ пѣхоты и 144 эскадроновъ конницы. Пѣхота была прекрасно обмундирована, обучена подъ руководствомъ Леопольда Дессаускаго мѣрному шагу, который впервые введенъ былъ въ европейскихъ войскахъ, и быстрой пальбѣ фронтомъ и частями его. Фридрихъ Вильгельмъ любилъ солдатъ высокаго роста, видныхъ, и его вербовщики вербовали и покупали ихъ всюду, гдѣ было можно. Конница состояла также изъ рослыхъ людей, сидѣвшихъ на громадныхъ лошадяхъ, которыя содержались превосходно въ смыслѣ холы и откармливанія. Хвосты и гривки тщательно разбирались и заплетались въ косички и ленточки. Вообще армія прусскаго короля имѣла нарядный, щеголеватый видъ и представляла прекрасный матеріалъ, которымъ искусный полководецъ, переработавъ въ духъ военныхъ требованій, могъ превосходно воспользоваться. Но армія Фридриха Вильгельма не имѣла боевой практики и такъ какъ содержаніе войскъ стоило дорого, а король былъ чрезвычайно экономень, то полки далеко не содержались въ комплектѣ. Впрочемъ это болѣе относилось до конницы. Прусскій король не особенно сочувствовалъ этому роду оружія, считая его подъ вліяніемъ сотрудника своего Леопольда Дессаускаго, оружіемъ второстепеннымъ.¹⁾ Вслѣдствіе этого лошадей содержалось всего только на 51 эскадронъ, да и то значительная часть ихъ, ради экономіи, отправлялась въ деревни вмѣстѣ съ людьми увольняемыми въ отпускъ. Наблюденіе за содержаніемъ этихъ лошадей было всегда возможно въ округахъ, находившихся въ веденіи полковыхъ командировъ.

Конницу обучали движеніямъ въ сомкнутомъ строѣ и въ разсыпную; но ученія на коняхъ для ихъ сбереженія производились только разъ въ недѣлю; обучали дѣйствию также въ пѣшемъ строю быстрой пальбѣ и мѣрному шагу. Атаку производили подобно тому, какъ это дѣлалось во всей Европѣ, кромѣ Швеціи во времена Карла XII, въ сомкнутомъ строю рысью, а въ разсыпномъ — галопомъ, чего впрочемъ въ Пруссіи не любили, такъ какъ при этомъ люди выходили изъ непосредственнаго командованія начальника и получали нѣкоторую свободу дѣйствій.

¹⁾ Сухотинъ Фридрихъ Великій: Лекціи по исторіи военного искусства, читанныя въ Николаевской Академіи Генеральнаго Штаба, стр. 19.

“Уставныя формы”, пишет Сухотинъ ¹⁾, „выработанныя старымъ Дессау, отличались пѣхотнымъ духомъ (infanterisirt): сложность, хитрость, многочисленность эволюцій и построений были отличительными чертами; короткіе аллюры (не выше рыси); недостаточное обученіе въ преодоленіи мѣстныхъ препятствій, — все это вмѣстѣ приводило къ парализованію тѣхъ здоровыхъ идей, которыя высказывались въ уставахъ и, какъ говоритъ Фридрихъ (Великій): кавалеристы двигались съ точностью гренадеръ, и также тяжело и медленно, а потому никакого толку отъ нихъ не было противъ непріятеля; они всегда приходили къ дѣлу поздно; то были великаны, колоссы на рослыхъ лошадяхъ, не справлявшіеся съ ними; на каждомъ учении, не смотря на медленные аллюры, они падали безпрестанно съ коней... Такова была прусская конница по аттестаціи самого короля“. Страннымъ кажется, что, не смотря на примѣръ Карла XII, и другихъ военныхъ дѣятелей, не смотря на прусскіе уставы 1720 и 1727 годовъ, требовавшіе работы лошадей, инициативы при атакѣ и дѣйствія на конѣ холоднымъ оружіемъ, идеи эти плохо прививались. Рутину, глубоко пустившую корни, трудно вырвать. Нужно было для этого такія вѣскія доказательства, какъ безчисленные разгромы конницею Фридриха Великаго европейскихъ армій, чтобы наконецъ побудить Европу вникнуть въ тайну побѣдъ прусскаго короля.

Молодость Фридриха Великаго была далеко непривлекательна. Воспитанный въ младенческомъ возрастѣ подъ наблюдениемъ матери достойными дамами Камеке и особенно француженкою Дю-Валь-де-Рокуль, онъ съ молодости пристрастился къ французскому языку; а впослѣдствіи, получивъ развитіе отъ профессора Гонъ-де-Жанденъ, инженеръ маіора Сеннинга, учителя исторіи Кюра и француза Дюгана, онъ страстно полюбилъ литературу и музыку. Но это отцу Фридриха не нравилось. Воинъ душою и тѣломъ, Фридрихъ Вильгельмъ хотѣлъ, чтобы сыновья его получили совершенно военное, строгое воспитаніе, и приказалъ съ юнаго возраста приучать сына къ перенесенію трудовъ и лишеній военной жизни; онъ заставилъ его служить съ нижняго чина, исправлять службу простыхъ солдатъ, одѣваться подобно имъ и подчиняться той же дисциплинѣ и наказаніямъ какъ и они. Впрочемъ Фридрихъ во всѣхъ рыцарскихъ упражненіяхъ быстро достигъ совершенства и могъ только не многіе часы досуга посвящать чтенію, музыкѣ и литературѣ. Не смотря на блистательныя способности и успѣхи принца во всѣхъ упражненіяхъ, онъ не былъ любимъ отцемъ, считавшимъ его изнѣженнымъ мечтателемъ. Это нерасположеніе возрастало постепенно вслѣдствіе различія взглядовъ на вещи и особенно вслѣдствіе тайныхъ внушеній австрійскаго посла. Австрія боялась брака Фридриха съ англійскою принцессою и всячески старалась о его

¹⁾ Стр. 20.

женитьбѣ на принцессѣ Елизаветѣ Христинѣ вольфенбитель-бевеернской, что и случилось впослѣдствіи, благодаря настояніямъ отца Фридриха.

Жизнь Фридриха часъ отъ часу становилась невыносимѣе. Король даже не разъ требовалъ, чтобы Фридрихъ формально отрекся отъ престола и передалъ свои права младшему брату. Наконецъ Фридрихъ рѣшился бѣжать въ Англію, но бѣгство кончилось неудачно. Онъ былъ арестованъ, сообщники его строго наказаны, а другъ его Катте казненъ. Такъ продолжалось почти до 1731 года, когда бракосочетаніе сестры Фридриха согласно желаніямъ короля, а потомъ и бракосочетаніе самого Фридриха мало по малу примирили отца съ сыномъ, и Фридрихъ Вильгельмъ сталъ давать сыну государственныя порученія. Въ 1731 году онъ назначенъ былъ командиромъ полка, а въ 1734 году посланъ былъ вмѣстѣ съ вспомогательнымъ прусскимъ корпусомъ къ принцу Евгенію савойскому подѣ Филиппбургъ, такъ какъ Пруссія приступила къ союзу Австріи и Россіи противъ Франціи. Принцъ Евгеній приглашалъ Фридриха въ каждое собраніе военнаго совѣта, а Фридрихъ раздѣлялъ съ войсками всѣ труды и опасности полевой военной службы и въ первый разъ былъ обстрѣленъ непріятельскимъ огнемъ. Вскорѣ прибылъ и самъ Фридрихъ Вильгельмъ, и лестные отзывы принца Евгенія о Фридрихѣ, въ которомъ онъ предсказывалъ будущаго великаго полководца, заставили короля смотрѣть на Фридриха уже совсѣмъ иначе, такъ какъ король высоко уважалъ принца Евгенія.

Ничтожная война эта не могла научить чему нибудь Фридриха, тѣмъ болѣе, что Евгеній былъ уже 70 лѣтъ и принялъ начальство надъ арміею противъ воли и убѣжденій. Безпрепятственное взятіе французами Филиппбурга вселило въ прусскаго короля неудовольствіе, и онъ въ августѣ уѣхалъ изъ арміи въ Берлинъ, приказавъ Фридриху отвести прусскія войска на зимнія квартиры, что онъ и исполнилъ, съ своей стороны недовольный австрійскими войсками, офицерами и генералами, о которыхъ тутъ именно получилъ первое и крайне невыгодное мнѣніе.

Король дорогой заболѣлъ и цѣлую зиму не вставалъ съ постели, почему предоставилъ Фридриху заниматься вмѣсто себя всѣми государственными дѣлами. Весною 1735 года король оправился и, въ знакъ особенной милости къ Фридриху, произвелъ его въ генералъ-маіоры. «А между тѣмъ цѣлый рядъ оскорбленій короля Австріей возбудили въ немъ такое негодованіе, что однажды, въ присутствіи австрійскаго посланника, онъ всталъ съ креселъ и, опираясь на плечо Фридриха, сказалъ съ одушевленіемъ: „погодите, вотъ мой отмститель!“¹⁾

Пять лѣтъ времени передъ вступленіемъ на престолъ (1735—1840) отецъ Фридриха предоставилъ ему полную свободу, и Фридрихъ избралъ себѣ мѣсто-

¹⁾ Заимствовано у Кн. Голицына, всеоб. воен. истор. нов. время, 7, 3, стр. 13.

пребываніемъ замокъ Рейнсбергъ. Здѣсь онъ вполне предался учению и серьезнымъ занятіямъ, чтенію классическихъ писателей и историковъ древности, равно и замѣчательнѣйшихъ писателей и историковъ современной литературы по всемъ отраслямъ человѣческихъ знаній. Особенное вліяніе на Фридриха и восторженную преданность къ себѣ приобрѣлъ Вольтеръ, съ которымъ Фридрихъ былъ въ постоянной перепискѣ. Ко времени, проведенному Фридрихомъ въ Рейнсбергѣ, относятся многія собственныя сочиненія его въ прозѣ и стихахъ, особенно два замѣчательныя разсужденія: „Взглядъ на современное состояніе государственной системы въ Европѣ“ и „Антимакіавель“, сочиненіе написанное въ опроверженіе „Il Principe.“

Эта трудовая, полная лишеній съ одной стороны молодость Фридриха, съ другой благотворное вліяніе матери и воспитателей и дальнѣйшее знакомство и сообщество замѣчательнѣйшихъ ученыхъ и литераторовъ выработали необыкновенныя качества ума и характера молодого принца; а собственныя замѣчанія съ цѣлью самообразованія довершили его развитіе и поставили въ ряду образованнѣйшихъ людей, государей и полководцевъ не только его времени, но и всѣхъ временъ. „Присоединивъ къ этому необыкновенную пылкость ума и души его, мы составимъ полное понятіе о томъ умственномъ и нравственномъ совершенствѣ, которое развилось въ Фридрихѣ въ 28 первыхъ лѣтъ его жизни и съ которымъ онъ вступилъ на престолъ.“¹⁾

Фридрихъ Великій наслѣдовалъ отъ отца восьмидесятитысячную армію, въ которой было 20 конныхъ полковъ: 12 кирасирскихъ, каждый въ 5 эскадроновъ: 6 драгунскихъ, 3 въ 5 эскадроновъ и 3 въ 10; 2 гусарскихъ полка, одинъ въ 3, другой въ 6 эскадроновъ. Фридрихъ принялъ правленіе въ такое время, когда Пруссія обладала уже обильными государственными средствами и сравнительно хорошо устроеннымъ войскомъ, особенно въ смыслѣ дисциплины; но не имѣла еще политическаго значенія и вѣса въ системѣ государствъ европейскихъ. Доставить ей эти значеніе и вѣсъ и сдѣлать ее первостепенною державой, распространить ея предѣлы, усилить и возвеличить ее — такова была главная мысль съ которою Фридрихъ II вступилъ на престолъ. Средствомъ къ исполненію ея онъ избралъ первоначально присоединеніе къ Пруссіи герцогствъ Юлихскаго и Бергскаго, въ силу объявленныхъ еще отцомъ его, давнихъ правъ курфирстовъ бранденбургскихъ на эти герцогства. Но присоединеніе ихъ, при множествѣ затрудненій, представляло Пруссіи слишкомъ мало выгодъ, которыя могли бы вознаграждать ее за всѣ ея пожертвованія къ тому. Напротивъ изъ раздоровъ, которые по смерти Карла VI начали возникать за наслѣдство австрійскаго престола, легко можно было извлечь для Пруссіи столько пользы, что Фридрихъ II отложилъ преж-

¹⁾ Кн. Голицынъ, тамъ же стр. 19.

нее свое намѣреніе и рѣшился всю политическую дѣятельность Пруссіи обратить противъ Австріи. Неисполненіе Карломъ VI того условія, подѣ которымъ Фридрихъ—Вильгельмъ I ручался за прагматическое постановленіе, именно, чтобы Австрія содѣйствовала Пруссіи въ пріобрѣтеніи ею герцогствъ Юлихскаго и Бергскаго, служило достаточнымъ предлогомъ къ войнѣ съ Австріею. Завоеваніе же сопредѣльной съ Пруссіею и одной изъ лучшихъ и богатѣйшихъ областей Австріи — Силезіи, въ силу давнихъ правъ курфирстовъ бранденбургскихъ на нѣкоторыя ея части, должно было служить началомъ войны. Обстоятельства, въ которыхъ находилась тогда Европа вообще и Австрія особенно, чрезвычайно благоприятствовали намѣреніямъ Фридриха II. Едва Карлъ VI скончался, какъ Филиппъ V, король испанскій, Карлъ—Альбертъ, курфирстъ баварскій, Августъ III, курфирстъ саксонскій и король польскій, и Карлъ Эммануиль III, король сардинскій, основываясь на родствѣ своемъ, въ женской линіи, съ габсбургскимъ домою и на давнихъ договорахъ, объявили: первые три — права свои на австрійскій престолъ и протестовали противъ наслѣдованій его Маріею—Терезіею, а послѣдній — притязанія свои на миланское герцогство. Людовикъ XV рѣшился поддерживать всегдашняго союзника Франціи въ Германіи — курфирста баварскаго и сблизился съ нимъ и съ королями испанскимъ и сардинскимъ, имѣя въ виду ослабить и унижить Австрію, постоянную соперницу Франціи и распространить предѣлы послѣдней. Англія и голландскіе генеральные штаты приняли сторону Маріи Терезіи и сблизились съ Россіею, склонявшеюся также въ пользу Австріи. Слабый Августъ III, находясь попеременно подѣ влияніемъ то французскаго, то русскаго дворовъ, колебался еще между обѣими сторонами.

Положеніе Австріи было весьма затруднительно. Предыдущія войны сильно разстроили финансы, а многія неудачи подорвали духъ войскъ, и въ то время, когда Фридрихъ готовился вступить въ Силезію, австрійскія войска были разбросаны по всѣмъ концамъ имперіи: около 43 тысячъ находилось въ Венгріи, 12 тысячъ въ Нидерландахъ, 16 тысячъ въ Италіи и весьма небольшое число (5—6 полковъ) въ Австріи; въ Силезіи войскъ почти не было.

Будучи впередѣ увѣренъ въ неудачѣ своего посольства, отправленнаго въ Вѣну, Фридрихъ приказалъ графу Готтеру предложить Маріи Терезіи свое содѣйствіе въ укрѣпленіи ея на престолѣ, съ условіемъ уступки Силезіи въ пользу Фридриха, но, посылая графа Готтера, Фридрихъ сосредоточилъ около 16 тысячъ войскъ (20 баталіоновъ и 30 эскадроновъ) и ввелъ ихъ въ Силезію раньше, чѣмъ Готтеръ доѣхалъ до Вѣны. Этимъ началась, такъ называемая, первая Силезская война или война за наслѣдство австрійскаго престола.

Не встрѣчая нигдѣ сопротивленія, Фридрихъ въ теченіе нѣсколькихъ мѣсяцевъ подчинилъ себѣ большую часть Силезіи, за исключеніемъ крѣпостей Брига и Нейссе; 3 Января 1741 года онъ имѣлъ торжественный въѣздъ въ Бреславль.

и за тѣмъ Фридрихъ, ожидая наступленія австрійцевъ, немедленно занялся приготовленіями къ дальнѣшимъ дѣйствіямъ.

Между тѣмъ австрійская армія, въ числѣ около 25 тысячъ, собралась весною 1741 года у Ольмюца и подъ начальствомъ фельдмаршала Нейперга двинулась въ Силезію. Австрійскій главнокомандующій рѣшился воспользоваться растянутымъ расположеніемъ прусскихъ квартиръ и направился къ Бригу. Не достигнувъ этой цѣли, Нейпергъ недостаточно энергично двигался и, хотя правое крыло пруссаковъ было отрѣзано, но Фридрихъ успѣлъ собрать прочія войска и, пользуясь тѣмъ, что австрійцы не ожидали рѣшительныхъ дѣйствій со стороны своего противника, Фридрихъ неожиданно явился подъ Мольвицемъ. Однако по обстоятельствамъ пруссакамъ пришлось принять оборонительный бой. Обѣ арміи выстраивали свой боевой порядокъ въ виду другъ друга. Австрійцы устанавливались подъ прикрытіемъ своей конницы, а Фридрихъ Великій выдвинулъ батареи и открылъ огонь по гусарамъ стоявшимъ въ авангардѣ, а послѣ отступленія ихъ по конницѣ лѣваго фланга, бывшей подъ начальствомъ Рёмера. Рёмеръ, чтобы избѣгнуть огня и дать другимъ войскамъ время построиться, двинулъ свои эскадроны впередъ и отчаянно бросился на правый флангъ непріятеля. Въ это время тяжелая прусская конница двигалась справа по эскадронно къ Гермесдорфу для занятія своего мѣста. Въ такомъ положеніи она была застигнута австрійцами и моментально опрокинута. Обратившись въ бѣгство, первая линія прусской конницы смяла вторую, и обѣ, преслѣдуемая австрійцами, увлекли съ собой самого Фридриха, который, полагая сраженіе потеряннымъ, ускакалъ въ Олау. Между тѣмъ Рёмеръ, прогнавъ прусскую конницу съ поля сраженія, обратился на пѣхоту и привелъ нѣсколько баталіоновъ въ беспорядокъ, но былъ остановленъ огнемъ. Вторая линія пруссаковъ, атакованная съ тыла австрійскою конницею, съ большимъ хладнокровіемъ начала стрѣлять залпами. При этихъ атакахъ генераль Рёмеръ былъ убитъ, конница его, приведенная въ расстройство, понеслась назадъ между прусскими линіями и до конца боя не могла придти въ порядокъ.

Фельдмаршалъ Шверинъ, за отсутствіемъ Фридриха, принялъ начальство надъ прусскою арміею и двинулъ ее впередъ. Нейпергъ также приказалъ было двинуться своимъ баталіонамъ, и обѣ стороны открыли ружейный огонь залпами. Пруская пѣхота, имѣя желѣзные шомпола, стрѣляла съ большимъ порядкомъ и скоростью, неизвѣстною до того въ другихъ арміяхъ. Австрійцы, у которыхъ отъ торопливости деревянные шомпола ломались, не могли состязаться съ пруссаками и мѣшались въ густыя толпы, по которымъ прусская артиллерія открыла убійственный огонь. Генераль Берлихингенъ, командовавшій австрійскою конницею праваго крыла, желая остановить успѣхи пруссаковъ, двинулся съ своими эскадронами въ атаку. И на этотъ разъ прусская конница была моментально опрокинута, но пѣхота опять отразила австрійцевъ и, разстрѣлявъ свои патроны, двинулась впе-

редь съ музыкаю и барабаннымъ боемъ. Австрійцы поколебались и частью обратились въ бѣгство, частью отступили подъ прикрытіемъ своей конницы.

Таковъ былъ первый опытъ самого Фридриха и его конницы. Прусскій король увидѣлъ на дѣлѣ, что унаслѣдованная имъ отъ отца гигантская конница крайнѣ неповоротлива, офицеры не обладаютъ истиннымъ кавалерійскимъ духомъ и сознаниемъ значенія инициативы въ конномъ бою. Немедленно же у Фридриха зародилась мысль о коренномъ преобразованіи конницы, но разомъ перевернуть дѣло быдо трудно. Надо было приискать истинныхъ помощниковъ и вмѣстѣ съ ними выработать систему, что достигнуто было главнымъ образомъ въ промежутокъ мирнаго времени отъ прекращенія Силезскихъ войнъ до начала Семилѣтней; а до тѣхъ поръ, исправляя понемногу недостатки, Фридрихъ преимущественно обратилъ вниманіе на кавалерійскихъ начальниковъ. Заботы короля, поднятіе офицерскаго званія, словесныя наставленія и приказы, а потомъ и письменная инструкція, вышедшая 27 іюня 1744 года подъ заглавіемъ „диспозиція о томъ, что кавалерійскіе офицеры, въ томъ числѣ и генералы и эскадронные командиры должны дѣлать въ день боя“, быстро подняли духъ и измѣнили воззрѣнія кавалерійскихъ начальниковъ на свое дѣло. Въ теченіе послѣдующихъ за сраженіемъ при Мольвицѣ походовъ мы замѣчаемъ страшную энергію и новое направленіе дѣятельности прусскихъ офицеровъ для подготовки ввѣренныхъ имъ частей. Нѣкоторое представленіе объ этой дѣятельности можно получить изъ кратко жизнеописанія генераловъ Цитена и Зейдлица, которыя мы помѣщаемъ въ слѣдующей главѣ.

Въ ближайшіе походы Силезскихъ войнъ прусская конница по составу своему мало отличалась отъ бывшей подъ Мольвицемъ; но уже духъ ея былъ совершенно другой, и мы не видимъ примѣра, чтобы непріятель первый атаковалъ прусскіе эскадроны; хотя недостатокъ поворотливости и способности къ развѣдкамъ и малой войнѣ выказались въ послѣдующихъ походахъ въ полной мѣрѣ, такъ какъ австрійская легкая конница постоянно имѣла перевѣсъ въ дѣйствіяхъ на театрѣ войны.

Сраженіе при Хотузицѣ, близъ Часлау 17 мая 1742 года.

Вѣсть о побѣдѣ Фридриха при Мольвицѣ распространилась по всей Европѣ и ободрила другія державы также напасть на Марію Терезію. Видя угрожающую Австріи со всѣхъ сторонъ опасность, Марія Терезія при посредствѣ Англіи вступила съ Фридрихомъ въ переговоры и заключила перемиріе на зимнее время. Крѣпость Нейссе была сдана пруссакамъ. Часть войскъ ихъ обратилась въ Богемію, а другая распространилась въ Верхней Силезіи.

Пользуясь тѣмъ, что избавилась отъ опаснѣйшаго врага, Марія Терезія, воодушевленная патріотическимъ воодушевленіемъ венгерцевъ, выставила противъ

Карта
к описанию Семилетней войны.



враговъ своихъ значительныя силы. Три арміи выступили противъ французовъ, баварцевъ и испанцевъ, дѣйствовавшихъ въ Италіи, и дѣла приняли столь благоприятный для Австріи оборотъ, что Фридрихъ сталъ опасаться, чтобы, покончивъ съ союзниками, Марія Терезія не обратила бы всѣхъ силъ противъ Пруссіи, и потому онъ рѣшился предупредить это обстоятельство возобновленіемъ военныхъ дѣйствій.

Въ январѣ 1742 г. онъ вступилъ въ Моравію, гдѣ, предварительно посланный фельдмаршалъ Шверинъ завоевалъ между прочимъ Ольмюцъ, обложилъ въ мартѣ мѣсяцѣ Брюнъ и угрожалъ Вѣнѣ. Но искусная дипломатія австрійцевъ, разъединившая Фридриха и союзниковъ, а также недостатокъ продовольствія заставили прусскаго короля возвратиться въ Богемію. Оставивъ при Ольмюцѣ 15 тысячъ подъ начальствомъ принца Дитриха Ангальтъ-Дессаускаго, Фридрихъ съ корпусомъ въ восемь тысячъ человѣкъ двинулся черезъ Циттау и Лейтомышль къ Хрудиму на соединеніе съ Леопольдомъ Дессаускимъ, шедшимъ изъ Бранденбургіи въ Богемію. вмѣстѣ съ тѣмъ онъ рассчитывалъ соединиться съ француско-саксонскою арміею, дѣйствовавшею въ Богеміи; но саксонцы отдѣлились и пошли въ Саксонію, а герцогъ Брольо, командовавшій французскими войсками, отказался отъ содѣйствія Фридриху, который такимъ образомъ, по соединеніи съ Леопольдомъ, могъ составить армію не болѣе какъ въ 20 тысячъ.

Главная австрійская армія, въ числѣ 30 тысячъ подъ начальствомъ Карла Лотарингскаго, собравшись въ Нижней Австріи, вступила въ Моравію, принудила Дитриха отступить въ Силезію и потомъ двинута была въ Богемію. Карль Лотарингскій при этомъ такъ направлялъ движеніе, чтобы отрѣзать пруссаковъ отъ Праги и отъ магазиновъ ихъ, устроенныхъ въ Подибрадѣ и Нимбургѣ.

14 мая вечеромъ Фридрихъ узналъ, что австрійцы наступаютъ отъ Дейчброда на Куттенбергъ. Онъ рѣшился идти на встрѣчу принцу Лотарингскому и преградить ему дорогу въ Прагу. 15 числа рано поутру Фридрихъ выступилъ съ 10 баталіонами и 28 эскадронами къ Подгоржану, а наслѣдному принцу Дессаускому велѣлъ выступить на другой день, отправивъ тяжести по правому берегу р. Эльбы въ Коллинъ. 16 мая король двинулся къ Куттенбергу, чтобы стать между австрійскою арміею, Прагой и своими магазинами, но отряды легкой венгерской конницы пресѣкли ему сообщеніе съ принцемъ Дессаускимъ. Карль Лотарингскій однако упустилъ благоприятный случай стать между прусскими корпусами у Сбыславы, на лѣвомъ берегу р. Дубравы и разбить ихъ по частямъ. Принцъ Дессаускій, замѣтивъ съ Подгоржанскихъ высотъ у Роннова лагерь австрійской арміи, послалъ трехъ офицеровъ извѣстить о томъ короля, но всѣ они были перехвачены отрядами венгерской конницы.

Съ трудомъ принцъ Дессаускій успѣлъ пробраться по узкому мосту у Сбыславы черезъ болотистую р. Дубраву и, оставивъ влѣво городъ Часлау, сильно за-

нятый австрійцами, стать къ ночи лагеремъ у Хотузица.

Послѣ этого принцъ послалъ къ Фридриху еще офицера, которому удалось до него доѣхать и возвратиться съ извѣстіемъ, что король на другой день въ 7 часовъ утра прибудетъ къ Чирквицамъ.

Утромъ 17 мая австрійцы выступили изъ лагеря и, получивъ извѣстіе, что пруссаки занимаютъ позицію у Хотузица, построили боевой порядокъ въ двѣ линіи съ резервомъ и съ конницею по флангамъ и нѣсколько впереди общаго фронта. Австрійская армія состояла изъ 38 баталіоновъ, 92 эскадроновъ и 40 орудій. Всего 31 тысяча, не считая артиллеріи.

При первыхъ пушечныхъ выстрѣлахъ Фридрихъ присоединился къ Леопольду и построилъ свой корпусъ на правомъ флангѣ. Пруссакки расположились также въ двѣ линіи, имѣя конницу на обоихъ флангахъ. Силы ихъ источники показываютъ различно отъ 20 до 28 тысячъ, причемъ пѣхоты считаютъ 33 баталіона, конницы 70 эскадроновъ и 80 орудій.

Мѣстность, на которой произошло сраженіе, представляла открытую равнину, нѣсколько пересѣченную на лѣвомъ флангѣ пруссаковъ небольшими ручьями и кустарниками.

Сраженіе началось канонадой. Принцъ Дессаускій, замѣтивъ, что лѣвый флангъ австрійцевъ совершенно открытъ, приказалъ генералу Будденброку съ конницею праваго крыла пруссаковъ произвести атаку. Король одобрилъ это распоряженіе и Будденброкъ двинулся. Съ перваго натиска первая линія австрійцевъ была опрокинута, но прусская конница была значительно слабѣе и потому, не смотря на ея отчаянныя усилія, подоспѣвшая вторая линія австрійской конницы въ безпорядкѣ отбросила ее назадъ.

Въ то же время австрійская пѣхота и конница праваго ихъ фланга двинулись впередъ, превосходными силами охватили и взяли д. Хотузицъ, а конница и пѣхота лѣваго крыла пруссаковъ были отгѣснены. Побѣда, вѣроятно, осталась-бы за австрійцами, если бы они умѣли воспользоваться пріобрѣтенными успѣхами; но конница и часть пѣхоты праваго ихъ крыла пустилась грабить прусскій лагерь и этимъ дали время принцу Дессаускому возстановить бой. Заслонивъ тылъ и флангъ отъ бросившихся грабить австрійцевъ однимъ баталіономъ, онъ привелъ первую линію въ порядокъ, ввелъ въ промежутки ея часть баталіоновъ второй линіи и повелъ атаку на д. Хотузицъ. Послѣ нѣсколькихъ неудачныхъ приступовъ, деревня, которую австрійцы зажгли, наконецъ была взята: австрійцы отошли къ своей первоначальной позиціи, и дѣло превратилось въ продолжительную канонаду и перестрѣлку.

Конница праваго фланга пруссаковъ двинулась впередъ, но общей атаки не было, какъ можно судить изъ источниковъ, которые говорятъ: „конница лѣваго австрійскаго крыла по эскадронно рубилась съ противостоящею прусскою и нако-

Планъ сраженія при Хотузицѣ (Часлау).
17 мая 1742 года.

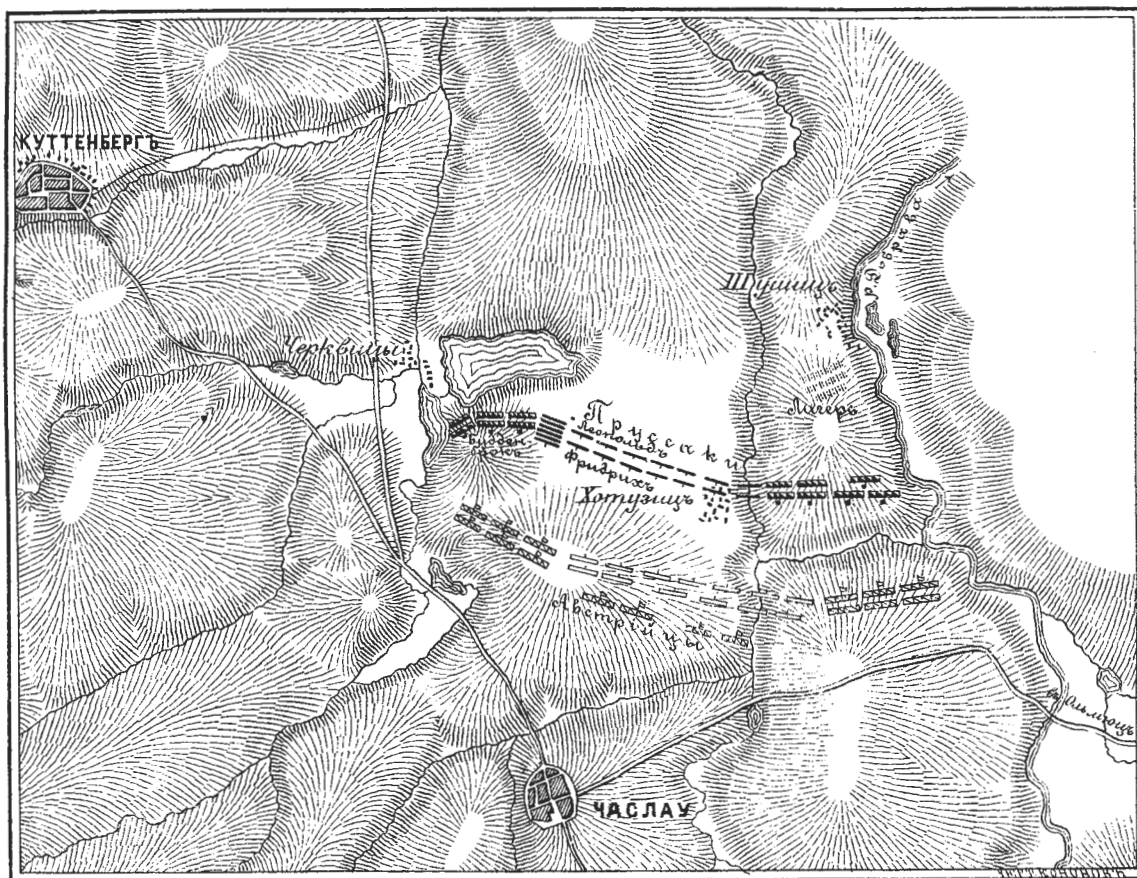

Масштабъ:
0 1000. 2000. 3000. 4000. 5000 шаговъ.

КАРТОГР. ЗАВ. А. ИЛЬИНА С. П. Б.



нецъ начала отступать. Конница праваго крыла, выгнанная изъ лагеря въ разстройствѣ бѣжала оттуда.“¹⁾ Не смотря на это австрійская пѣхота стояла. Наконецъ король велѣлъ пѣхотѣ сдѣлать движеніе влѣво къ Хотузицу, угрожавшее флангу австрійцевъ, и этимъ принудилъ ихъ начать отступленіе.

Въ полдень принцъ Карлъ Лотарингскій вывелъ свою армію изъ раіона пушечныхъ выстрѣловъ и, устроивъ ее за Часлаускимъ ручьемъ, возвратился въ лагерь у Роннова. Пруссаки его не преслѣдовали, а, расположившись у Часлау, остались тамъ до конца мѣсяца.

Потеря австрійцевъ убитыми, ранеными и плѣнными простиралась до 6000 чел., въ томъ числѣ 3 генерала; вмѣстѣ съ тѣмъ они лишились 16 орудій, но зато взяли 2 знамя, 14 штандартовъ и до 3000 лошадей. Пруссаки потеряли также 3 генераловъ и 5000 человекъ, выбывшихъ изъ строя.

Изъ описанія сраженія при Часлау видно, что это сраженіе въ отношеніи конницы не представляетъ чего нибудь особенно интереснаго; но мы нарочно привели его, чтобы по возможности прослѣдить постепенность успѣховъ какъ самого Фридриха и его генераловъ, такъ и его конницы. Побѣду при Часлау никакимъ образомъ нельзя приписать прусской конницѣ, которая не смотря на первую удачную атаку, была опрокинута и перешла въ наступленіе только тогда, когда прусская пѣхота, выбивъ австрійцевъ изъ Хотузица, начала тѣснить ее и угрожать флангу. Лучшимъ доказательствомъ того, что прусская конница не имѣла перевѣса надъ австрійскою служатъ трофеи австрійцевъ, 14 штандартовъ и 3000 лошадей. Вторымъ доказательствомъ можетъ служить безпрепятственное отступленіе австрійской арміи. Побѣда, по нашему мнѣнію, была одержана Фридрихомъ и особенно Леопольдомъ Дессаускимъ, которые сумѣли воспользоваться безобразіемъ и отсутствіемъ дисциплины австрійцевъ, выразившихся въ грабежѣ лагеря въ то время, когда сраженіе еще не было рѣшено. Побѣда при Часлау склонила Марію Терезію къ уступчивости въ пользу Фридриха. Нуждаясь въ средствахъ для веденія войны и недовольный своими союзниками, прусскій король предложилъ миръ. Марія Терезія, почитая Фридриха опаснѣйшимъ изъ своихъ враговъ, по необходимости должна была согласиться на тягостныя и даже унижительныя для Австріи условія. При посредничествѣ Англіи миръ, окончившій первую Силезскую войну, былъ заключенъ въ Бреславлѣ (11 іюня), и Пруссія пріобрѣла всю Силезію, за исключеніемъ небольшого участка въ верхней ея части.

¹⁾ Milit. Conv. Lex. Воен. энц. лекс. Т. XIV, стр. 8.

Г л а в а 2-я.

Начало преобразованій прусской конницы. Генералы Цитенъ и Зейдлицъ. Организація и вооруженіе конницы во времена Фридриха. Свѣденія о прусскомъ коннозаводствѣ. Инструкція короля и образъ дѣйствія его конницы въ бою. Ударъ холоднымъ оружіемъ. 2-я Силезская война. Сраженіе при Гогенфридбергѣ и Соорѣ. Дѣйствія конницы на театрѣ войны. Австрійскіе партизаны. Дѣло при Католинѣ Геннерсдорфѣ. Сраженіе при Кессельдорфѣ.

Въ промежутокъ времени отъ первой Силезской войны до второй Фридрихъ обнаружилъ громадную дѣятельность какъ государь и какъ полководецъ. Онъ пробудилъ промышленность и торговлю основаніемъ фабрикъ, выдачею денежныхъ пособій и призваніемъ въ Пруссію опытныхъ ремесленниковъ и художниковъ; возстановилъ нарушенный войною порядокъ въ финансахъ и открылъ новые богатые источники; поднялъ изъ упадка академію наукъ и издалъ разныя другія благодѣтельныя постановленія. Но въ то же время, желая быть готовымъ къ предвидимой имъ новой войнѣ, онъ велѣлъ усилить укрѣпленія силезскихъ крѣпостей, увеличилъ и много улучшилъ армію и заготовилъ большіе магазины. Особенно Фридриха беспокоила его конница, которая какъ по своей подвижности, такъ, особенно, по способности къ развѣдывательной службѣ и дѣйствіямъ малой войны безъ всякаго сравненія уступала венгерской конницѣ. Обстоятельство это признавалъ еще отецъ Фридриха, такъ какъ недаромъ посылалъ офицеровъ учиться въ Австрію, какъ это было съ Цитеномъ. Офицеры и полковые командиры дальше уставнаго ученія, кормленія и чистки лошадей и аммуниціи не шли и, подобно Вурму ¹⁾ и Рохову, ²⁾ завидовали и тѣснили всякаго подчиненнаго, который проявлялъ дѣятельность и военную сообразительность, обращавшую на нихъ вниманіе. Фридрихъ началъ дѣятельно вырабатывать инструкціи для руководства своихъ генераловъ и офицеровъ, какъ вести и дѣйствовать конницѣ въ бою, и вмѣстѣ съ тѣмъ сталъ искать людей, которые бы могли сдѣлаться ему дѣйствительными помощниками въ дѣлѣ воспитанія конницы. Къ этому времени относится первое знакомство Фридриха съ Цитеномъ и Зейдлицемъ.

Гансъ-Іоахимъ фонъ Цитенъ родился въ Вустровѣ въ 1699 году. Въ молодости Цитену очень не везло, благодаря тому, что онъ былъ не богатъ и не казистъ. За малый ростъ и недостатокъ голоса онъ былъ обойденъ чиномъ, а потомъ даже уволенъ въ отставку. Поступивъ въ 1726 году снова на службу въ Вутенаускій драгунскій полкъ, онъ не поладилъ съ своимъ ротмистромъ, вызвалъ

¹⁾ Полковой командиръ Цитена.

²⁾ Полковой командиръ Зейдлица.



Исторія коняцки М. Маркова.

Копія съ портрета, находящагося въ
Берлинской галереѣ.

Ц И Т Е Н Ъ.

его на дуэль и за это заключенъ былъ въ крѣпость, а потомъ за новую ссору съ нимъ же былъ вторично исключенъ изъ службы. Генераль Буттенброкъ и Фленцъ, будучи знакомы съ обстоятельствами всѣхъ этихъ ссоръ, исходатайствовали ему мѣсто въ лейбъ-гусарахъ. Тамъ наконецъ предъ глазами короля онъ могъ выказать свои способности и дѣятельность и въ слѣдующемъ году былъ произведенъ въ ротмистры. Въ 1735 году король Фридрихъ Вильгельмъ отправилъ его съ своднымъ гусарскимъ эскадрономъ въ имперскую армію на Рейнъ, чтобы, подъ руководствомъ извѣстнаго австрійскаго партизана генерала Баронѣ, ознакомиться съ малою войною. Цитенъ заслужилъ уваженіе новаго своего наставника и въ 1736 году былъ произведенъ въ маіоры

По возвращеніи въ Берлинъ, начались новыя непріятности. Командиръ лейбъ-гусарскаго полка, подполковникъ Вурмъ, служившій прежде въ пѣхотѣ и не понимавшій конной службы, завидовалъ Цитену. Однажды они заспорили между собою такъ горячо, что тутъ-же обнажили сабли: подполковникъ былъ тяжело раненъ, Цитенъ слегка. Король Фридрихъ Вильгельмъ въ это время уже лежалъ на смертномъ одрѣ. По этой причинѣ эта драка не имѣла непріятныхъ послѣдствій; но въ душѣ Вурма кипѣло мщенье, и онъ всячески старался вредить Цитену. Во время первой Силезской войны, когда на Цитена было возложено одно серьезное порученіе, Вурмъ не только не привелъ обѣщанное подкрѣпленіе, но отступилъ, что подвергнуло маіора Цитена опасности быть истребленнымъ со всѣмъ эскадрономъ. Цитенъ съ рѣдкимъ присутствіемъ духа и рѣшительностью спасъ свой отрядъ и, по возвращеніи въ полкъ, осыпалъ Вурма упреками: оба схватились за сабли, и Вурмъ получилъ ударъ въ голову. Во время болѣзни Вурма Цитенъ принялъ командованіе полкомъ и повелъ его совершенно иначе, такъ что даже король замѣтилъ перемѣну. Вскорѣ подполковникъ Винтерфельдъ получилъ повелѣніе, съ нѣсколькими гренадерскими баталіонами и 6 эскадронами гусаръ Цитена, прогнать австрійскій отрядъ изъ позиціи при Ротшлоссѣ. Непрiятель стоялъ за болотомъ, черезъ которое можно было пройти только по узкой, пушками обороняемой плотинѣ. Цитенъ пронесся по ней во всю лошадиную прыть, опрокинулъ удивленнаго непріятеля, чуть не взялъ въ плѣнъ прежняго своего наставника генерала Баронѣ, и благодаря этому побѣда была одержана. Этотъ блестящій подвигъ побудилъ полковника Вурма въ тотъ же день опять принять команду надъ лейбъ-гусарами; но онъ дѣйствовалъ такъ оплошно, что безъ помощи Цитена непременно бы погибъ. Король, обо всемъ узнавшій, отставилъ Вурма и пожаловалъ Цитена шефомъ лейбъ-гусарскаго полка, который былъ увеличенъ до 10-ти эскадроннаго состава и послужилъ образцомъ для всѣхъ вновь формируемыхъ тогда гусарскихъ полковъ. Съ тѣхъ поръ счастье стало Цитену благопріятствовать: король приблизилъ его къ себѣ и сдѣлалъ однимъ изъ помощниковъ въ дѣлѣ перевоспитанія кавалеріи. Дальнѣйшая дѣятельность Цитена будетъ по возможности обрисована

при изложеніи послѣдующихъ войнъ Фридриха Великаго.

Еще большею славой, какъ кавалерійскій генераль и ближайшій сподвижникъ Фридриха въ дѣлѣ реформъ въ конницѣ, пользовался Зейдлицъ. Зейдлицъ родился въ 1721 году въ городкѣ Калькаръ (въ герцогствѣ Клеве), гдѣ отецъ его служилъ ротмистромъ въ Зонсфельдскомъ драгунскомъ полку. Кавалерійское воспитаніе свое Зейдлицъ получилъ подъ руководствомъ маркграфа Шведтскаго, къ которому онъ взятъ былъ въ пажи и съ которымъ долженъ былъ раздѣлять крайне суровый образъ жизни. Онъ долженъ былъ участвовать въ охотѣ съ маркграфомъ верхомъ на конѣ, укрощать самыхъ дикихъ лошадей, объѣзжать въ звѣринцѣ оленей и пр. Все это сдѣлало изъ Зейдлица чрезвычайно смѣлаго и искуснаго наѣздника. Любимѣйшимъ занятіемъ его, даже въ зрѣломъ возрастѣ, когда онъ былъ генераломъ отъ кавалеріи, было проскакивать на конѣ между вертящимися крыльями вѣтряной мельницы.

Въ 1737 году маркграфъ произвелъ его въ корнеты имени своего кирасирскаго полка. Но здѣсь, подобно тому, какъ было съ Цитеномъ, Зейдлицу также не повезло. Полковой командиръ его полковникъ Роховъ, съ рутинной закваской котораго не вязались взгляды Зейдлица, искавшаго во время 1-й Силезской войны дѣятельности, завидовалъ молодому корнету и, однажды имѣя въ виду погубить Зейдлица, неожиданно повелъ его къ отличію. „Весною 1742 года Роховъ занималъ съ полкомъ своимъ городокъ Краковецъ (близъ Ратибора), гдѣ и укрѣпился, чтобы съ меньшею потерей отражать многочисленныя войска венгерцевъ, нападавшихъ на него со стороны горъ. Узнавъ о появленіи 5 или 6 тысячъ непріятелей, онъ рѣшился занять деревню, находящуюся впереди города и лежащую на пути ихъ слѣдованія, предназначивъ для сего корнета Зейдлица съ 30 кирасирами и приказавъ ему упорно держаться тамъ до прибытія пѣхоты на подкрѣпленіе. Хотя Зейдлицъ ясно видѣлъ намѣреніе Рохова повредить ему, однако же, не смотря на очевидную опасность, рѣшился повиноваться.“ Спѣшивъ своихъ кирасиръ, онъ расположилъ ихъ за заборами, завалилъ входы въ деревню и встрѣтилъ противника бѣглымъ огнемъ изъ карабиновъ. Но что могли сдѣлать 30 кирасиръ? Деревня была окружена, и Зейдлицъ съ кирасирами, почти всеми израненными, былъ взятъ въ плѣнъ. Роховъ хотя наконецъ двинулъ подкрѣпленіе, но было уже поздно.

„Черезъ нѣсколько недѣль молодой плѣнникъ былъ вымѣненъ на австрійскаго ротмистра и представленъ королю. Фридрихъ говорилъ съ нимъ, смотрѣлъ планъ крѣпости Раабъ, самимъ Зейдлицемъ снятый, и былъ доволенъ всеми его отвѣтами: но не столько познанія по этой части, сколько отважная оборона, о которой Зейдлицъ долженъ былъ дать подробный отвѣтъ, были причиною, что король обратилъ на него вниманіе и въ награду за храбрость назначилъ его ротмистромъ и командиромъ эскадрона гусарскаго Наумера полка.“

Въ одинъ годъ командованія Зейдлица нельзя было узнать эскадрона. Изъ неповоротливыхъ, неловкихъ, ненаходчивыхъ людей, вполне отвѣчавшихъ требованіямъ предыдущаго царствованія, онъ создалъ лихихъ ловкихъ ѣздоковъ и способныхъ на всевозможную службу кавалеристовъ. Обучать людей своихъ и готовить эскадронъ ни кто не мѣшалъ Зейдлицу, такъ какъ послѣ Бреславскаго мира онъ стоялъ съ эскадрономъ одинъ въ городкѣ Требницѣ, во вновь присоединенной къ Пруссіи по этому миру Силезіи.

И такъ Цитенъ и Зейдлицъ были намѣчены Фридрихомъ какъ люди, которые могли ему впослѣдствіи оказать помощь въ дѣлѣ реформы и воспитанія конницы.

Одновременно съ этимъ шло формированіе новыхъ полковъ, преимущественно драгунскихъ и гусарскихъ, и составленіе инструкцій для построеній и дѣйствій конницы бою. Такихъ инструкцій, выяснявшихъ взглядъ и требованія Фридриха отъ конницы вышло много, такъ какъ приходилось выяснять многія недомолвки.

Какъ намъ извѣстно, прусская конница состояла въ началѣ царствованія Фридриха изъ 12 кирасирскихъ, 6 драгунскихъ и 2 гусарскихъ полковъ. Число ихъ постепенно увеличивалось, и къ концу царствованія Фридрихъ Великій имѣлъ 13 кирасирскихъ, 12 драгунскихъ и 10 гусарскихъ, изъ послѣднихъ 2 имѣли пики и назывались одинъ уланскимъ, другой полкомъ босняковъ. Послѣдніе, сформированные уже во время семилѣтней войны, вѣроятно введены были въ подразжаніе полякамъ, для дѣйствія противъ русскихъ казаковъ.

Полки были разнообразнаго состава, смотря по роду конницы. Кирасирскіе — состояли изъ 5 эскадроновъ съ 32 офицерами. Каждый эскадронъ имѣлъ 148 строевыхъ лошадей и 12 пѣшихъ и дѣлился на 2 роты и 4 взвода. Всего было въ полку 742 всадника. Драгунскіе полки были пяти — эскадронные и десяти — эскадронные, въ 745 всадниковъ и въ 1486. Численность эскадроновъ, раздѣленіе на взводы и роты было такое же какъ и въ кирасирахъ, офицеровъ въ 10 — эскадронномъ полку было вдвое больше, т. е. 64. Гусарскіе полки имѣли по 10 эскадроновъ, каждый состоялъ изъ 113 всадниковъ и дѣлился на три взвода. Польполка называлось баталіономъ. Офицеровъ въ полку было 36, боевыхъ коней 1130.

Одежда прусскихъ войскъ была короткая и узкая и впослѣдствіи послужила для подраженія во всей Европѣ. Кирасиры носили бѣлые колеты и лосиные штаны, длинные сапоги и шляпы. Драгуны имѣли подобную же одежду, но головной уборъ заключался въ остроконечной шапкѣ, какъ видно изъ рисунка; гусары носили венгерки и мѣховыя шапки.

Вооруженіе кирасиръ состояло изъ палаша, карабина и двухъ пистолетовъ; на 10 человекъ въ эскадронѣ полагались ружья. Изъ предохранительнаго оружія кирасиры надѣвали только нагрудный кирасъ (Plastron). Драгуны, кромѣ предо-

хранительнаго, имѣли такое же вооруженіе, но карабины со штыками. Гусары были вооружены саблями, карабинами и парю пистолетовъ.

Въ Пруссіи искони вѣковъ существовало мѣстное племя лошадей, которое было улучшено нѣмецкими рыцарями приводомъ изъ Палестины арабскихъ и персидскихъ, подобно тому, какъ это было съ эстонскими клепперами. Но въ началѣ XVIII вѣка любили и разводили крупныхъ, грузныхъ лошадей, до которыхъ особенно охотникъ былъ король Фридрихъ Вильгельмъ, отецъ Фридриха. Мы уже упоминали, что отецъ Фридриха, еще при жизни своей, подарилъ ему свои конные заводы. Гдѣ были они и существуютъ ли теперь мы не знаемъ. Намъ извѣстно только, что древнѣйшій прусскій конный заводъ былъ Нейштадтѣ, извѣстно также, что Фридрихъ далъ коннымъ заводамъ совершенно другое направленіе и заботился о разведеніи лошадей главнымъ образомъ верховаго сорта. Кромѣ Нейштадскаго, основаны были заводы въ Градицѣ и Трахененѣ. Но Пруссія во всѣхъ войнахъ, которыя до сихъ поръ вела, ощущала недостатокъ въ лошадяхъ и потому принуждена была дѣлать большія закупки въ Англии, Мекленбургѣ, Голштиніи и особенно въ Польшѣ.

Во время нашествія французовъ въ 1807—1813 годахъ всѣ упомянутые заводы были расхищены, и послѣ 1815 года пруссакамъ пришлось создавать все вновь. Въ настоящее время особенною славою пользуются лошади Трахененскаго завода, на которомъ разводятся лошади англо-арабской крови и имѣется два отдѣленія, вороныхъ и рыжихъ лошадей.

Строй въ прусской конницѣ былъ трехшереножный, но иногда она строилась въ 2 шеренги. Гусары передъ атакой всегда перестраивались въ 2 шеренги. Шеренга отъ шеренги становилась въ шести шагахъ, у гусаръ въ четырехъ.

Главнѣйшія построенія, которымъ обучалась конница Фридриха, были: развернутый строй и полковая колонна изъ середины. Эскадроны обучались ломкѣ фронта и заѣздамъ на твердой оси по эскадронно и по взводно. Всѣ перестроенія дѣлались на ходу.

Въ общемъ боевомъ порядкѣ конница Фридриха располагалась преимущественно на флангахъ пѣхоты въ три линіи. Въ первой линіи обыкновенно становились кирасиры развернутымъ фронтомъ съ интервалами между эскадронами не болѣе 10 шаговъ, во второй драгуны также развернутымъ фронтомъ съ интервалами до 60 шаговъ; третью линію составляли гусары, которые первоначально строились по эскадронно развернутымъ фронтомъ за промежутками эскадроновъ второй линіи, а послѣ Семилѣтней войны, когда по представленію Зейдлица введены были эскадронныя колонны по взводно, третья линія начала строиться такими колоннами съ интервалами между эскадронами въ 70 шаговъ. Разстояніе между линіями полагалось въ 300 шаговъ. На наружномъ флангѣ, въ разстояніи 475 шаговъ отъ первой линіи, строился гусарскій полкъ въ колоннѣ изъ середины.

БОВОЙ ПОРЯДОКЪ
КОННИЦЫ ФРИДРИХА ВЕЛИКАГО
 (ПРАВОВЕ КРЫЛО)

послѣ введенія въ уставъ эскадронныхъ колоннъ по взводно.



Масштабъ приблизительный.



„Этотъ нормальный боевой порядокъ,“ говоритъ Сухотинъ ¹⁾, „просуществовалъ почти все царствованіе Фридриха, и только подѣ конецъ послѣдовало измѣненіе, а именно: къ 1770 году относится нормальный порядокъ рекомендованный королемъ, въ которомъ уже нѣтъ крылового гусарскаго полка, а за то вторая линія эскадроновъ показана уступами изъ-за одного или изъ-за обоихъ фланговъ 1-й линіи, а третья уступами изъ-за 2-ой линіи“.

Впрочемъ и описанный боевой порядокъ могъ измѣняться сообразно обстоятельствамъ и мѣста. Напримѣръ въ сраженіи при Ловозицѣ вся конница была расположена не на флангахъ, а въ центрѣ, гдѣ мѣстность болѣе благопріятствовала дѣйствіямъ этого рода войскъ. При Прагѣ вся конница была сосредоточена на правомъ флангѣ, при Коллинѣ—на лѣвомъ, при Росбахѣ—впереди пѣхоты, при Цорндорфѣ—большая часть ея на лѣвомъ флангѣ. Если мѣсто требовало усиленія 1-й линіи, то король разрѣшалъ вводить въ нее эскадроны изъ второй линіи.

¹⁾ Фридрихъ Великій, стр. 33.

Оставалось только, казалось бы, вселить душу въ конницу: и вотъ Фридрихъ работаетъ надъ составленіемъ инструкцій, въ которыхъ съ возможною ясностью и точностью выставляетъ свои требованія отъ начальниковъ и указываетъ способы дѣйствій конницы. Въ основаніе всего поставлено требованіе, которое нѣсколько разъ Фридрихъ повторяетъ въ разныхъ инструкціяхъ: никогда не позволять неприятелю атаковать себя, а напротивъ стараться атакою предупредить противника.

„Каждый кавалерійскій офицеръ долженъ твердо зарубить себѣ въ памяти, что для пораженія врага нужны только два дѣла: во первыхъ, атаковать его съ наивысшей быстротой и силой и, во вторыхъ, охватить его фланги; каждый кавалерійскій офицеръ никогда не долженъ упускать изъ вида, что онъ обязанъ атаковать неприятеля во флангъ, чтобы вѣрнѣе опрокинуть его“ ¹⁾.

Если противникъ разстроенъ, не готовъ къ атакѣ и если начальникъ конницы видитъ, что онъ можетъ съ выгодною атаковать, то обязанъ это сдѣлать немедленно. Въ противномъ случаѣ атака безъ разрѣшенія короля не допускается.

Атака на неразстроеннаго неприятеля велась постепенно. Эскадроны должны были начать движеніе шагомъ, потомъ перейти въ рысь, далѣе въ галопъ и съ разстоянія отъ 100 до 200 шаговъ пустить лошадей въ карьеръ, который доведя до крайней степени, ворваться въ ряды противника. Атаку Фридрихъ допускалъ только съ саблей на голò, стрѣлять при атакѣ строжайшимъ образомъ запрещалось, и офицеры должны были только напоминать людямъ, чтобы, ворвавшись въ среду неприятеля, они безпощадно рубили. Такимъ образомъ главнѣйшимъ средствомъ для пораженія врага Фридрихъ считалъ ударъ или врываніе въ ряды противника на всемъ скаку лошадей; это разумѣется влекло за собой нравственное разстройство неприятеля; а сабля служила уже къ дальнѣйшему довершенію пораженія и вмѣстѣ съ тѣмъ, разумѣется, къ поднятію духа своихъ всадниковъ, такъ какъ человекъ имѣющій въ рукахъ оружіе чувствуетъ себя бодрѣе и рѣшительнѣе, чѣмъ невооруженный. Но вмѣстѣ съ тѣмъ Фридрихъ говаривалъ, что 50 человекъ на флангъ и въ тылу неприятеля больше значатъ, чѣмъ нѣсколько эскадроновъ съ фронта. На этомъ основаніи для охвата неприятельскаго фронта и заскакиванія ему въ тылъ Фридрихъ ставитъ на наружномъ флангѣ боеваго порядка гусарскій полкъ въ колоннѣ изъ середины. Гусары, сидя сравнительно на болѣе легкихъ лошадяхъ, во время движенія боеваго порядка опережали кирасиръ и, образовавъ уступъ, дѣлали заѣздъ поэскадронно къ сторонѣ неприятеля, ударяли ему во флангъ и заскакивали съ тылу въ то же почти время, когда линія кирасирскихъ эскадроновъ производила ударъ съ фронта. Вмѣстѣ съ тѣмъ упоминаемый гусарскій полкъ предназначался въ случаѣ надобности и къ обезпеченію фланга боеваго порядка отъ покушеній неприятеля.

¹⁾ Заимствовано у Сухотина, Фридрихъ Великій, стр.27.



Исторія конницы
М. Маркова.

источники: Costuemkunde

**ПРУССКАЯ КОННИЦА
ВРЕМЕНЬ ФРИДРИХА ВЕЛИКАГО**

Гусарь.

Кирасирь.

Драгунъ-гренадеръ.

Типо Литографія Ф.С. Муравьева въТвери.

Во время наступления первой линии для атаки, вторая и третья линии должны были в полном порядке двигаться за нею, сохраняя, постоянно расстояние между линиями 300 шаговъ. „Начальствующие второю линією должны внимательно слѣдить за дѣйствіями первой и если, противъ ожиданія, какой либо изъ эскадроновъ первой линіи будетъ опрокинутъ, немедленно же должна вторая поддержать и отбить врага.

Когда обѣ непріятельскія линіи опрокинуты, то и тогда начальствующие во 2-й линіи не должны быть небрежны, такъ какъ непріятель сохраняетъ еще резервъ, которымъ онъ можетъ ударить, въ особенности во флангъ примыкающей къ пѣхотѣ; для отвращенія такого удара три или четыре эскадрона драгунъ, слѣдующіе въ 150 шагахъ отъ первой линіи, должны были образовать уступъ относительно ея и находиться въ постоянной готовности броситься во флангъ непріятельскому резерву, въ чемъ имъ должна была помогать также и 2-я линія“ ¹⁾.

„Когда обѣ непріятельскія линіи будутъ вполне опрокинуты, то первая шеренга 1-й линіи должна вынестись впередъ и вмѣстѣ съ гусарами преслѣдовать непріятеля, причемъ за ними должны слѣдовать въ 200 шагахъ сомкнутыя части въ полномъ порядкѣ.

Опрокинутую непріятельскую конницу рекомендовалось гнать до ближайшаго дефиле и затѣмъ, оставивъ небольшую часть противъ нее, вся конница должна была обратиться въ тылъ пѣхотѣ. „Когда пѣхота непріятеля разбита и обратилась въ бѣгство, то драгуны и гусары, преслѣдующіе ее, должны обскакивать ее и требовать сдаваться, если этого не послѣдуетъ, то рубить и разстрѣливать бѣгущихъ“. „При преслѣдованіи указывалась необходимость не давать времени устроиться и собраться. Разъ непріятель приведенъ въ разстройство, то преслѣдующіе должны стараться обскакивать головы преслѣдуемыхъ, такъ какъ задніе все равно достанутся имъ въ добычу“ ²⁾. При преслѣдованіи для большаго разстройства врага конницѣ разрѣшалось стрѣлять. Преслѣдованіе предписывалось производить съ крайнимъ напряженіемъ и лежало главнымъ образомъ на гусарахъ, которые должны были гнать и бить противника до наступленія темноты, а если возможно, то и ночью не давать ему покоя.

Обучая свою конницу маневрированію и указывая способы дѣйствій, Фридрихъ довелъ ее до громадной ловкости на поляхъ сраженій; офицеры привыкли къ своей роли и научились понимать требованія короля; а умѣнье Фридриха обращаться съ людьми, его первыя побѣды и особенно новые принципы и требованія, отвѣчающіе свойствамъ оружія, подняли духъ прусской конницы на небывалую высоту.

¹⁾ Заимствовано у Сухотина, тамъ-же, стр. 31.

²⁾ Заимствовано у Сухотина, тамъ же.

Но усложнившіяся политическія событія прервали преобразования Фридриха, и онъ долженъ былъ отложить окончаніе ихъ до болѣе благопріятнаго мирнаго времени, а теперь спѣшитъ на враговъ своихъ съ тѣмъ, что готово.

2-я Силезская война.

Послѣ Бреславльскаго мира, австрійцы, при помощи Англій и Голландіи, всюду восторжествовали надъ союзниками. Избранный въ императоры, курфирстъ баварскій (Карль VII) былъ изгнанъ изъ наслѣдственныхъ своихъ земель; Франція и Испанія, съ трудомъ удерживаясь въ Италіи, не могли съ прежнею силою дѣйствовать въ Германіи; Саксонія присоединилась къ Австріи, которая теперь явно стала угрожать самостоятельности другихъ германскихъ владѣній. Фридрихъ, справедливо опасаясь, чтобы Марія Терезія, одолѣвъ своихъ противниковъ, не обратилась на Пруссію, снова взялся за оружіе,—и вторая Силезская война загорѣлась.

Обезпечивъ себя переговорами со стороны Россіи и Швеціи, Фридрихъ оставилъ для наблюденія за Саксоніею 17 тысячъ войска, 22-мя тысячами занялъ Силезію и въ исходѣ августа 1744 года съ 70-ти тысячною арміею вступилъ тремя колоннами въ Богемію. Всѣ три колонны соединились передъ Прагою, осадили этотъ городъ, и черезъ 6 дней по открытіи траншей Прага сдалась на капитуляцію.

Это, почти неожиданное, движеніе прусской арміи въ Богемію заставило Марію Терезію принять мѣры къ скорѣйшему сосредоточенію изъ Моравіи, Австріи и Венгріи ближайшихъ войскъ къ Будвейсу, куда изъ-за Рейна долженъ былъ спѣшить и Карль Лотарингскій, 20 тысячъ саксонцевъ и 45 т. инсurreкціи венгерцевъ.

Овладевъ Прагою, Фридрихъ имѣлъ въ виду идти къ Пильзену, гдѣ заготовлялись запасы для арміи принца Карла Лотарингскаго, захватить ихъ, занять проходы въ Богемскихъ горахъ и преградить тѣмъ путь этой арміи. Но, уваживъ представленія союзниковъ своихъ, и въ особенности курфирста баварскаго, онъ обратился на югъ, къ Табору съ тѣмъ, чтобы, угрожая Нижней Австріи, отвлечь туда армію принца Карла Лотарингскаго.

Въ это время въ лагерѣ при Будвейсѣ сосредоточилось подъ начальствомъ фельдмаршала Трауна около 45 тыс. человекъ, въ томъ числѣ до 20 тыс. легкихъ венгерскихъ войскъ. Едва только Фридрихъ сдѣлалъ нѣсколько переходовъ отъ Праги къ Табору, какъ Траунъ многочисленными своими легкими войсками началъ дѣйствовать на сообщенія Фридриха съ Прагою, и настолько удачно, что Фридрихъ, не имѣя возможности содержать войска свои въ краю опустошенномъ и оставленномъ жителями, принужденъ былъ отступить къ предѣламъ Силезіи.

Въ это время принцъ Карль Лотарингскій, вступившій уже въ Богемію съ запада, перешелъ черезъ рѣку Молдаву, въ Таборѣ отрѣзалъ около 3 тысячъ прусскихъ войскъ и, слѣдуя за движеніемъ Фридриха, вмѣстѣ съ фельдмаршаломъ Трау-

номъ, повель дѣйствія противъ короля весьма искусно. Австрійская армія, укрываясь въ укрѣпленныхъ позиціяхъ и постоянно избѣгая боя, коль скоро Фридрихъ искалъ его, направила на сообщенія прусской арміи съ Прагою и Силезією массу партизанскихъ отрядовъ, которые, безпрерывно тревожа тылъ и фланги, до того изнурили и ослабили армію короля, что Фридрихъ, для прекращенія бѣдственнаго своего положенія, принужденъ былъ отступить въ Силезію. Генералу Эйнзиделю, оставленному съ прусскимъ гарнизономъ въ Прагѣ, приказано было слѣдовать туда же, взорвавъ городскія укрѣпленія и уничтоживъ арсеналы и осадныя орудія. Но скорое прибытіе австрійцевъ воспрепятствовало исполненію этой мѣры, и Прага, со всѣми находившимися въ ней прусскими арсеналами, парками и запасами, досталась въ руки австрійцевъ.

Такимъ образомъ, благодаря дѣйствіямъ партизанскихъ отрядовъ, австрійцы очистили Богемію и блистательнымъ образомъ окончили походъ 1744 года. Но эти неудачи послужили для Фридриха полезнымъ урокомъ на будущее время, какъ и вообще Силезскія войны можно считать его „практическою военною школою“.

Сраженіе при Гогенфридбергѣ 4 іюня (н. с.) 1745 года.

Въ 1745 году дѣла австрійцевъ приняли весьма благопріятный оборотъ. Въ началѣ года Марія Терезія возобновила союзъ съ Англіей, Голландіей и Саксоніей съ цѣлью поддержанія прагматическаго постановленія. Австрійцы одержали важные успѣхи надъ французами и баварцами и заставили баварскаго короля, ради сохраненія наслѣдственныхъ его владѣній, заключить миръ. Такимъ образомъ Франція и Пруссія лишились важнаго союзника. Тогда австрійцы рѣшились главныя силы направить противъ Фридриха, и съ этою цѣлью австрійскія и саксонскія войска въ числѣ до 92 тысячъ, подъ начальствомъ принца Карла Лотарингскаго и герцога Саксенъ-Вейссенфельскаго, начали сосредоточиваться къ Кениггрецу. Въ апрѣлѣ австрійскіе генералы Кароли и Надасти съ частью легкихъ австрійскихъ и саксонскихъ войскъ вторгнулись въ верхнюю Силезію, заняли въ ней нѣсколько пунктовъ, а въ маѣ мѣсяцѣ, благодаря измѣнѣ, взяли крѣпость Козель.

Главныя силы Фридриха были сосредоточены у Франкенштейна; передовыя войска его расположены были вдоль границъ Богеміи и Моравіи, отъ Лузаціи до Польши. Вознамѣрившись завлечь австрійцевъ въ Силезію и разбить ихъ при выходѣ изъ горъ, Фридрихъ распустилъ слухъ, что отступаетъ къ Бреславию, сдѣлалъ всѣ необходимыя къ тому распоряженія, отослалъ даже къ Бреславию всѣ тяжелыя обозы, а самъ расположился скрытно за лѣсами у Рейхенбаха, имѣя особый отрядъ близъ Стригау.

Австрійцы вдались въ обманъ и, полагая, что Фридрихъ находится въ полномъ отступленіи къ Бреславию, двинулись въ Силезію черезъ Ландегуть. Въ авангардѣ шли саксонскія войска.

Узнавъ о направленіи движенія союзниковъ, Фридрихъ 1-го іюня перешель на равнину между Швейдницею и Стригау. Отрядъ Дю-Мулена занялъ Стригау.

Генераль Надасти, подошедшій съ авангардомъ австрійскихъ войскъ къ Фрейбургу, и Валлисъ, расположившійся съ передовыми войсками саксонцевъ на высотахъ Гогенфридберга, могли видѣть прусскій лагерь; только часть его была прикрыта кустарникомъ. Но спокойствіе, царствовавшее въ прусскомъ лагерѣ, и шпіоны, подкупленные Фридрихомъ, совершенно убѣдили союзниковъ, что Фридрихъ не приметъ боя и съ началомъ движенія ихъ войскъ отступитъ къ Бреславию. Вслѣдствіе этого на военномъ совѣтѣ рѣшено было сдѣлать наступленіе къ Стригау.

Силы союзниковъ, перешедшихъ Исполиновъ хребетъ, простирались до 92 тысячъ, но части ихъ (генераль Надасти) не пришлось участвовать въ бою. Всего въ сраженіи при Гогенфридбергѣ австрійцы и саксонцы имѣли 52 тысячи пѣхоты и 23800 чел. конницы. У Фридриха было 44 тысячи пѣхоты и 26 тысячъ конницы.

Въ 3 часа пополудни 3-го іюня союзныя войска, ночевавшія между Болькенгайномъ и Гвальтерсдорфомъ, двинулись къ Стригау. Саксонцы, долженствовавшіе составить лѣвое крыло арміи, шли въ авангардѣ. Въ сумерки союзники спустились съ горъ у Гогенфридберга и, по незнанію мѣстности и увѣренности въ отступленіи противника, расположились кое-какъ, а саксонцы продвинулись къ Стригау.

Планъ Фридриха Великаго, который превосходно зналъ мѣстность между Гогенфридбергомъ и Стригау, заключался въ томъ, чтобы, овладѣвъ высотами у Стригау, ударить на саксонцевъ, разбить ихъ отдѣльно и потомъ всеми силами атаковать австрійцевъ и оттѣснить ихъ обратно въ горы. Съ этою цѣлью прусскія войска, пользуясь темнотою ночи, двинулись къ Стригау, и въ 2 часа утра 4 іюня генераль Дю-Муленъ ввелъ на возвышенности къ сѣверу отъ города батарею и свой отрядъ, а къ этому же времени стали подходить и прочія войска и строиться въ боевой порядокъ.

Рано утромъ батарея Дю-Мулена открыла огонь по саксонцамъ, которые отъ Эйсдорфа подходили къ Стригаускимъ высотамъ. Герцогъ Саксенъ-Вейссенфельскій, рассчитывая встрѣтить незначительный отрядъ приказалъ саксонцамъ атаковать. Конница, стоявшая съ обѣихъ сторонъ на наружныхъ флангахъ, бросилась въ атаку. Саксонцы опрокинули было первую линію пруссаковъ, но Фридрихъ приказалъ всемъ войскамъ занявшимъ гору произвести наступленіе. Нѣсколькими атаками прусской конницы саксонская была разбита совершенно. Въ то же время принцъ Дитрихъ Ангальтскій атаковалъ саксонскую пѣхоту, и совокупными усилиями съ конницей отбросилъ ее въ безпорядкѣ отъ австрійскихъ войскъ.

и обратилъ въ бѣгство. Особенно въ этомъ бою съ саксонцами отличился съ своимъ эскадрономъ Зейдлицъ, взявшій собственноручно саксонскаго генерала Шлихтинга въ плѣнъ.

Во время этого разгрома саксонцевъ герцогъ Лотарингскій провелъ ночь въ Гаусдорфѣ. Слышанному грому пушекъ у Стригау онъ не придавалъ значенія, думая, что тамъ небольшой отрядъ пруссаковъ; но вдругъ онъ получаетъ извѣстie о совершенномъ пораженіи саксонцевъ. Впрочемъ положеніе австрійцевъ еще не было опаснымъ, австрійская армія была достаточно сильна и вся въ сборѣ; прусская же пѣхота не вся еще успѣла подойти къ мѣсту битвы, а лѣвое крыло ихъ (60 эскадроновъ) задержано было разрушеніемъ моста черезъ р. Стригау.

Достойна вниманія въ этомъ случаѣ распорядительность генерала Цитена, который, командуя двадцатью эскадронами, назначенъ былъ въ резервъ. Когда конница прусскаго лѣваго крыла переходила черезъ рѣку Стригауеръ-Вассеръ (Стригау), обрушился мостъ. Цитенъ, предвидя возможность такого несчастія, велѣлъ заблаговременно отыскать бродъ, по которому перешелъ на другой берегъ и какъ разъ вовремя подоспѣлъ на помощь лѣвому флангу.

Если бы австрійская конница воспользовалась суматохой и задержкой на мосту, то дѣла могли бы принять другой оборотъ; но она медлила, а можетъ быть и не знала объ этомъ и двинулась только тогда, когда прусская пѣхота пошла уже въ атаку.

Вернемся къ распоряженіямъ Фридриха. Отбросивъ саксонцевъ, прусскій король сдѣлалъ перемѣну фронта правымъ флангомъ впередъ и послалъ приказаніе войскамъ, преслѣдовавшимъ саксонцевъ, охватить лѣвый флангъ австрійской арміи. Не дожидаясь войскъ праваго фланга и конницы лѣваго, которая, какъ мы сейчасъ говорили, задержана была мостомъ, Фридрихъ двинулъ пѣхоту свою впередъ.

Минута была критическая, потому что только 10 эскадроновъ прусскаго лѣваго фланга были на мѣстѣ. Генераль Кіау не остановился однако и смѣло встрѣтилъ атаку всей австрійской конницы праваго фланга; но въ это время подоспѣлъ Цитенъ съ 20 эскадронами (по другимъ съ 30). Столкновеніе вышло весьма упорное, такъ какъ, хотя Цитену удалось частью эскадроновъ ударить австрійцамъ во флангъ, но прусская конница прибывала по частямъ, и только послѣ шестой атаки австрійская конница была опрокинута и бѣжала съ поля сраженія.

Австрійская пѣхота упорно держалась, пока наконецъ, преодолевъ всѣ препятствія мѣстности, войска праваго фланга пруссаковъ, сражавшіяся съ саксонцами, не ударили ей во флангъ. Это случилось какъ разъ почти въ то время, когда австрійская конница была опрокинута. Австрійскія войска заколебались и начали отступать.

Пользуясь тѣмъ, что кирасиры и гусары смяли австрійскую конницу, генераль Геслеръ съ тремя драгунскими полками повернулъ на непріятельскую пѣхо-

ту. Впереди шель въ колоннѣ Байрейтскій драгунскій полкъ, состоявшій изъ 10 эскадроновъ, который, не теряя времени на развертываніе, бросился въ атаку; прочіе два полка развернулись и, составляя вторую линію, шли за первымъ полкомъ. Атака эта, предпринятая въ такую рѣшительную минуту, когда австрійская пѣхота дрогнула, повела къ такимъ блистательнымъ результатамъ, какіе рѣдко представляетъ исторія. Одинъ Байрейтскій полкъ смялъ 21 баталіонъ, взялъ 66 знаменъ, 5 пушекъ и 4000 плѣнныхъ. Всего австрійцы потеряли убитыми, ранеными и плѣнными 10,250 человекъ; саксонцы до 5000, въ томъ числѣ 10 генераловъ; орудій досталось пруссакамъ 45; вся ихъ потеря простиралась до 4,750 человекъ. Изъ 64 прусскихъ баталіоновъ введено было въ бой только 27.

Въ 10 часовъ утра сраженіе было кончено. Король велѣлъ гусарамъ преслѣдовать австрійцевъ до Рейхенау. Дальше онъ опасался углубиться въ гористую и лѣсистую страну, гдѣ могъ лишиться плодовъ побѣды. Австрійцы бѣжали въ крайнемъ безпорядкѣ и собрались только на лѣсистыхъ мѣстностяхъ за Гогенфридбергомъ, благодаря подоспѣвшей конницѣ Надасти, которая, какъ извѣстно, въ сраженіи не участвовала.

На другой день австрійцы и саксонцы стали отступать въ Богемію. Король слѣдовалъ за ними въ нѣкоторомъ отдаленіи: главная цѣль его была достигнута, но для наступательныхъ дѣйствій онъ считалъ себя слишкомъ слабымъ. Прусская армія, прошла черезъ Ландсгутъ и расположилась между Эльбою и Адлеромъ противъ Кёниггреца, куда отступили австрійцы.

„Здѣсь“, пишетъ Гершельманъ ¹⁾, „обѣ стороны, не предпринимая никакихъ рѣшительныхъ дѣйствій, два мѣсяца проводятъ въ маневрированіи противъ сообщеній непріятеля. Но въ этомъ дѣлѣ австрійцы, наводнивъ тылъ прусской арміи своими партизанскими отрядами, имѣли опять перевѣсъ. Занятый наступательными видами, Фридрихъ не озаботился достаточнымъ наблюденіемъ своего тыла, своихъ сообщеній въ проходахъ Исполинскихъ горъ. Франкини не замедлилъ воспользоваться этою безпечностью и бросился въ тылъ прусской арміи. Пользуясь покровительствомъ гористой и закрытой мѣстности, онъ успѣлъ прочно утвердиться на дорогѣ въ Траутенау и прервалъ такимъ образомъ главный путь сообщеній пруссаковъ съ Силезією. Другія партизанскія партіи, распространившись по сѣверному склону горъ, продвинулись до Вейстрица и заняли во многихъ мѣстностяхъ дороги на Швейдницъ и Бреслау. Такимъ образомъ Фридрихъ былъ совершенно отрѣзанъ отъ Силезіи и въ короткое время приведенъ къ такому бѣдственному положенію, какъ и въ предъидущемъ году, что опять заставляетъ его отступить къ границамъ Силезіи, къ Штанденцу, въ надеждѣ возстановить еще свою комунікаціонную линію. Но только лишь двинулся онъ въ этомъ направленіи, какъ былъ

¹⁾ Партизанская война, стр. 41.



ПЛАНЪ СРАЖЕНІЯ ПРИ ГОГЕНФРИДБЕРГЪ
 4 іюня 1745 года.

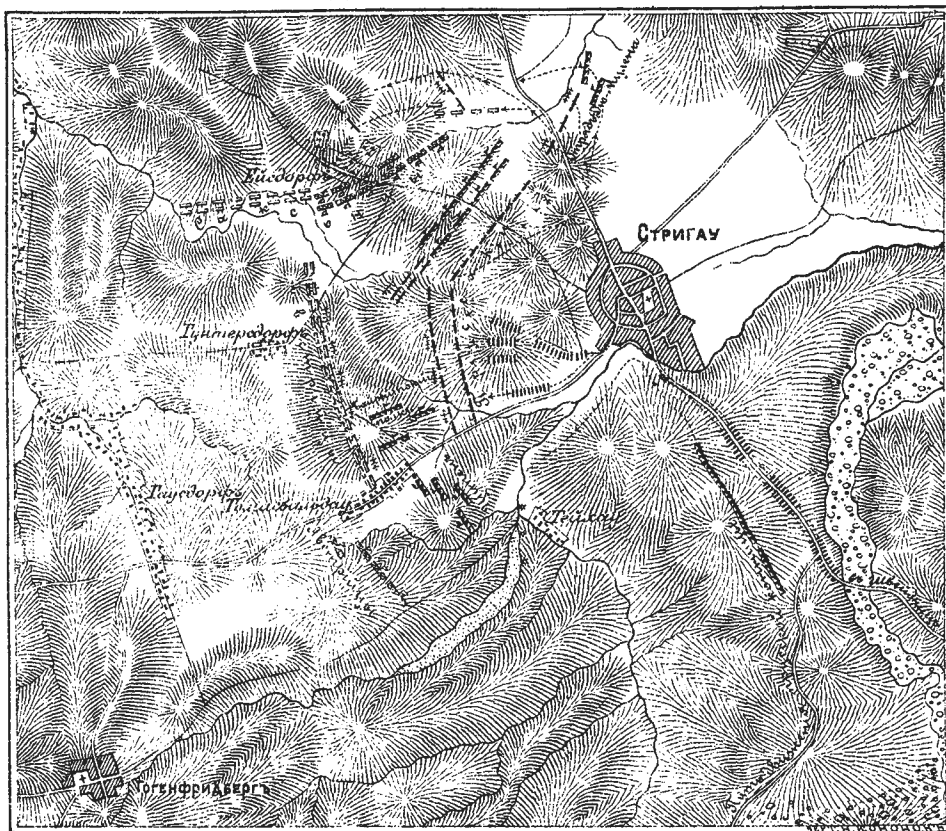

Масштабъ:
 1000 2000 3000 4000 5000 шестовъ

КАРТОГР. ЗАВ. А. ИЛЬИНА С. П. Б.

совершенно окруженъ партизанами Франкини, который, пропустивъ предъ собою авангардъ пруссаковъ, обрушился со всѣхъ сторонъ на колонну главныхъ силъ и произвелъ въ ней страшный переполохъ. Понадобились цѣлые сутки, чтобы вновь собрать и привести въ порядокъ разсѣявшіяся войска, которыя понесли при этомъ не малую потерю. Но и этимъ еще не кончилось. Прусская армія, окруженная партизанами противника, оставалась въ бѣдственномъ положеніи; неся крайнія лишения, она была угрожаема голодомъ“.

Сраженіе при Соорѣ 30 сентября 1745 года.

Карль Лотарингскій, побуждаемый предписаніями Вѣнскаго двора къ большей дѣятельности, рѣшился воспользоваться ослабленіемъ и невыгоднымъ положеніемъ прусской арміи. Не смотря на то, что движенія начались еще 18 сентября главныя силы австрійцевъ, по свойственной медленности Карла Лотарингскаго, достигли Кенигсгофа только 29 числа. Но желая сдѣлать неожиданное нападеніе на прусскаго короля, рѣшено было въ тотъ же день продолжать движеніе. Авангардъ, состоявшій изъ пѣхоты подъ начальствомъ Кенигсегга, двинулся въ 11 часовъ утра, за нимъ пошла часть конницы подъ командою генерала Прейссинга. Главныя силы, выступивъ значительно позже авангарда, направились черезъ Кенигрейхскій лѣсъ шестью колоннами, среднія изъ пѣхоты, крайнія изъ конницы; за пѣхотою слѣдовала резервная артиллерія. Обозъ остался у Кенигсгофа. Войска, готовясь къ нечаянному нападенію, соблюдали величайшую тишину, но стали прибывать къ Соору только въ 6 часовъ вечера, и потому принцъ Лотарингскій, отложивъ атаку до слѣдующаго утра, велѣлъ разставлять войска въ томъ порядкѣ, какъ они должны были двинуться въ атаку, 15 гренадерскихъ ротъ генерала Гагенбаха и 3 баталіона авангарда заняли, такъ называемую, Батальную гору; 3 другіе баталіона стали за ними уступомъ фронтомъ къ Траутенау; лѣвѣе горы построилась конница, карабинеры и конные гренадеры, а правѣе конница Прейссинга. Эти войска назначены были произвести первый ударъ. Остальныя войска арміи расположились правѣе авангарда двумя линіями по направленію къ Дейчъ-Праусницу. Для усиленія лѣваго крыла принцъ Лотарингскій приказалъ четыремъ баталіонамъ и двумъ полкамъ конницы, подъ командою генераловъ Маршала и Д'Олона, перейти съ праваго фланга на лѣвый. Къ четыремъ часамъ боевой порядокъ австрійцевъ былъ готовъ.

Обстоятельства весьма благопріятствовали австрійцамъ. Фридрихъ былъ почти окруженъ въ своемъ лагерѣ. Пространный Кенигрейхскій лѣсъ скрывалъ движеніе непріятельской арміи, выходящей ему во флангъ; въ тылу пруссаковъ дѣйствовали смѣлые австрійскіе партизаны Дешефи, Франкини, С. Андре и Тренкъ. Силы

австрійцевъ простирались до 40 тысячъ, Фридрихъ имѣлъ только 18 тысячъ ¹⁾. Пруссаки занимали слѣдующую позицію: правое крыло конницы примыкало къ Кеймской горѣ; лежащая правѣе ея роца была занята однимъ гренадерскимъ баталіономъ; пѣхота стояла въ центрѣ отъ Штауденца до Унтеръ-Рача; конница лѣваго крыла простиралась отдѣльными отрядами до долины рѣки Ауны. По ту сторону рѣки, на господствующей надъ окрестностями высотѣ, укрѣпился одинъ гренадерскій баталіонъ. Генералъ Левальдъ съ 4-мя баталіонами и 5-ю эскадронами прикрывалъ пекарни и обозъ въ Траутенау; генералъ Дю-Муленъ, находясь за Шацларомъ, обеспечивалъ сообщенія арміи; генералъ Винтерфельдъ, наконецъ, съ легкимъ отрядомъ дѣйствовалъ по Силезской границѣ противъ партизана Тренка.

Узнавъ о сосредоточеніи австрійцевъ у Кёнигсгофа, Фридрихъ послалъ 29 сентября на рекогносцировку отрядъ конницы подъ начальствомъ генерала Кацлера, который донесъ вечеромъ, что онъ встрѣтилъ вездѣ многочисленныя легкія войска непріятеля и что за ними слѣдуетъ, вѣроятно, вся его армія по направленію къ Арнау. Полагая, что принцъ Лотарингскій намѣренъ, обходомъ праваго фланга пруссаковъ, отрѣзать ихъ отъ Шацлара, король рѣшился на слѣдующій день воспрепятствовать этому занятіемъ позиціи между Траутенау и Фрейгейтомъ (Freiheit); но 30 числа рано поутру онъ получилъ донесеніе съ праваго своего крыла, что непріятель явился у Буркерсдорфа. Велѣдъ за тѣмъ увѣдомили Фридриха о появленіи всей австрійской арміи противъ праваго его фланга. Король постигъ всю трудность своего положенія, но понялъ также, что отступленіе въ виду столь превосходнаго въ силахъ противника, черезъ лежація позади пруссаковъ тѣсины, несравненно опаснѣе, чѣмъ нападеніе на непріятеля, и потому, приказавъ войскамъ стать въ ружье, поскакалъ на Кеймскую гору. Осмотрѣвъ расположеніе австрійцевъ, онъ велѣлъ конницѣ сдѣлать заѣзды направо и стать впереди роци, лежавшей противъ Батальной горы. Вся армія также начала перемѣну фронта къ Буркерсдорфу.

Австрійцы не воспользовались этой благопріятной минутой и, вмѣсто того, чтобы произвести общее наступленіе, ограничились открытіемъ огня съ батареи, поставленной на Батальной горѣ. Между тѣмъ прусская конница въ полномъ порядкѣ сдѣлала свое захожденіе и выстроилась въ двѣ линіи противъ австрійскихъ карабинеровъ и конныхъ гренадеръ. Тогда только австрійская конница рѣшилась сдѣлать атаку. Атака эта сначала была удачна: карабинеры и конно-гренадеры опрокинули первую линію прусской конницы, но попали подъ ударъ второй линіи,

¹⁾ Кн. Голицынъ, всеоб. воен. ист. нов. время, ч. 3, стр. 85. Зедделеръ, ссылаясь на *Milit. Convers. Lex.*, говоритъ, что австрійцы были сильнѣе на 10 тысячъ. Воен. энц. лексиконъ, т. 12, стр. 336. Рутенбергъ считаетъ у австрійцевъ 24—26 тысячъ.

были смяты и въ безпорядкѣ прогнаны за Батальную гору. Преслѣдованіе прусской конницы было остановлено огнемъ батареи.

Въ то же время три прусскіе гренадерскіе баталіона и 2 пѣх. полка, пристроившіеся къ конницѣ праваго крыла, двинулись на приступъ Батальной горы. Два раза прусская пѣхота была отбита огнемъ австрійской артиллеріи и стойкостью пѣхоты; наконецъ генераль Преиссингъ, видя, что пруссаки, получивъ новыя подкрѣпленія, идутъ въ третій разъ на приступъ Батальной горы, хотѣлъ ударить на нихъ своею конницей; но она, видя стройное наступленіе прусскихъ баталіоновъ и подъ вліяніемъ неудачи своей конницы лѣваго фланга, такъ унала духомъ, что не тронулась съ мѣста и, едва прусскіе баталіоны открыли по ней огонь, повернула назадъ и отступила. Пѣхота же австрійская, разстрѣлявшая свои патроны, не могла устоять противъ натиска пруссаковъ и, бросивъ свои орудія, побѣжала въ лѣсъ. Такимъ образомъ пруссаки овладѣли Батальной горой.

Въ то время, когда правое крыло пруссаковъ атаковало гору, Фридрихъ на прочихъ пунктахъ поля сраженія ограничивался пальбою и сдерживалъ австрійцевъ отъ подачи помощи ихъ лѣвому флангу; но, видя свои войска на Батальной горѣ, онъ развернулъ баталіоны передъ дер. Штауденцъ, перевелъ 20 эскадроновъ конницы съ праваго на лѣвый флангъ и началъ съ пѣхотою наступленіе. Пусскіе баталіоны двинулись развернутымъ фронтомъ съ пальбою, которую австрійцы стойко выдерживали. Но положеніе австрійцевъ становилось весьма затруднительнымъ: угрожая въ началѣ сраженія правому флангу противника, въ описываемое время они сами подвергались атакѣ съ фронта и одновременно фланговому удару съ Батальной горы. Вслѣдствіе этого австрійцы начали отступать на новую позицію между д.д. Сооръ и Праусницъ. Но здѣсь они также удержаться не могли. Предпринимая атаку этой позиціи, Фридрихъ приказалъ правому крылу продолжать наступленіе на лѣсъ, а шести баталіонамъ лѣваго крыла атаковать правый флангъ австрійской арміи, расположенный на высотахъ у Праусница. Тогда въ австрійской арміи сдѣлалось замѣтно общее колебаніе. Видя это, 12 эскадроновъ лѣваго крыла пруссаковъ бросаются въ атаку на австрійскую конницу праваго фланга, у которой здѣсь было до 50 эскадроновъ; но они стояли въ 3 линіи въ разстояніи 20 шаговъ одна отъ другой, и пораженіе первой линіи повлекло за собою пораженіе всей австрійской конницы. Въ это время подошли 20 эскадроновъ праваго фланга и ударили во флангъ и тылъ австрійской пѣхотѣ. Этою атакою побѣда окончательно склонилась на сторону пруссаковъ. Австрійцы въ безпорядкѣ отступили и скрылись въ Кенигрейхскомъ лѣсу. Фридрихъ продвинулся до высоты между Праусницомъ и Сооромъ и, выставивъ батареи, преслѣдовалъ отступавшаго противника пушечными выстрѣлами. На болѣе энергичное преслѣдованіе Фридрихъ не рѣшился, такъ какъ считалъ себя слишкомъ слабымъ, боялся отдалиться отъ своихъ магазиновъ въ совершенно разоренный край и, кромѣ того, тылъ его ар-

міи былъ въ опасномъ положеніи. „Во время Соорскаго сраженія“, пишетъ г. Гершельманъ ¹⁾, „когда прусская армія готовилась уже праздновать побѣду, австрійскіе партизаны устремились со всѣхъ сторонъ на лагерь побѣдоносной арміи, захватили часть обоза, имущество самого короля; въ числѣ плѣнныхъ въ руки партизановъ попались секретари Фридриха. Этотъ дерзкій набѣгъ хотя и не могъ вырвать побѣды изъ рукъ Фридриха, но тѣмъ не менѣе далъ возможность разбитой австрійской арміи отступить въ нѣкоторомъ порядкѣ“.

Австрійцы лишились въ сраженіи при Соорѣ до 7500 убитыхъ и раненыхъ и 3000 плѣнныхъ, 8 знаменъ и 19 орудій. Пруссаки потеряли только 3500 человекъ.

Отразивъ непріятели. Фридрихъ остался изъ чести побѣдителя 5 дней на полѣ сраженія и потомъ отвелъ свою армію въ Силезію.

Побѣдою при Соорѣ дѣла Фридриха мало улучшились. Австрія и Саксонія вооружали новыя войска; къ нимъ присоединилась Россія, требуя очищенія саксонскихъ областей занятыхъ пруссаками. Австрійцы и саксонцы рѣшили открыть зимній походъ и двинуть войска по двумъ направленіямъ прямо на Берлинъ.

Узнавъ объ этомъ, Фридрихъ почелъ необходимымъ предупредить ихъ. Собравъ въ нижней Силезіи около 35 тысячъ, онъ въ половинѣ ноября неожиданно перешелъ р. Квейсъ. Въ то же самое время принцъ Леопольдъ Дессаускій, командовавшій собранною около Галле тридцати-тысячною арміею, вступилъ въ Саксонію съ запада, вытѣснилъ саксонскія войска изъ Скейдица и овладѣлъ Лейпцигомъ.

Мы не имѣемъ въ виду описывать подробно дѣйствій прусскихъ войскъ въ происшедшихъ столкновеніяхъ съ австрійцами и саксонцами, постараемся обрисовать только въ общихъ чертахъ участіе конницы въ дѣлѣ при Католишъ-Геннерсдорфѣ и въ сраженіи при Кессельдорфѣ.

Дѣло при Католишъ-Геннерсдорфѣ 23 ноября 1745 года.

Авангардъ австрійской арміи, расположенный за р. Квейсъ близъ Гохкирха и Шенберга, занималъ Католишъ-Геннерсдорфъ. Онъ состоялъ изъ двухъ баталіоновъ пѣхоты, трехъ полковъ кирасиръ и 4-хъ орудій и былъ подъ начальствомъ саксонскаго генерала Бухнера. Фридрихъ Великій, какъ сказано, соединивъ армію у Наумбурга, неожиданно перешелъ р. Квейсъ. Авангардъ его изъ двухъ баталіоновъ, двухъ полковъ кирасиръ и трехъ полковъ гусаръ, при двухъ орудіяхъ, шелъ на Католишъ-Геннерсдорфъ. Развѣзды, посланные Бухнеромъ къ Наумбургу и Лаубану еще наканунѣ, не открыли непріятели, и австрійскіе офицеры, садясь обѣдать, случайно узнали о наступленіи пруссаковъ.

¹⁾ Партизанская война, стр. 42.

Прежде нежели саксонцы успѣли выстроиться къ бою, прусскіе гусары Цитена и Рюша ворвались въ деревню и овладѣли двумя орудіями. Въ то же время головы колоннъ прусскихъ войскъ стали выходить изъ Нонненвальдскаго лѣса, лежащаго въ $\frac{1}{4}$ мили отъ Геннерсдорфа. „Ближайшіе къ саксонцамъ три эскадрона пруссаковъ, за которыми шли десять другихъ, и два баталіона пѣхоты, встрѣчены были постепенно собиравшимися кирасирами О'Бирна и опрокинуты на свою вторую линію. При этомъ случаѣ саксонцы отбили обратно два орудія, отнятыя у нихъ пруссаками. Но, наткнувшись на прусскую пѣхоту и принятые ружейнымъ и картечнымъ огнемъ, они принуждены были отступить въ свою очередь, преслѣдуемые прусскими кирасирами. Возстановивъ порядокъ и получивъ подкрѣпленіе, саксонцы снова бросились на передовые 10 эскадроновъ пруссаковъ и прогнали ихъ до слѣдующихъ за ними гусаръ, которые только что начинали разворачиваться. Въ эту минуту прусскій маіоръ Варнери появился съ двумя эскадронами на лѣвомъ крылѣ саксонцевъ, угрожая ихъ тылу. Саксонцы смутились и въ разстройствѣ ускакали по направленію къ Кислигсвальде, но были догнаны двадцатью эскадронами пруссаковъ и совершенно истреблены. Саксонская пѣхота, составивъ каре и взявъ въ средину орудія, отступила къ дер. Геннерсдорфу; но и она была настигнута двумя баталіонами пѣхоты и двумя полками прусскихъ гусаръ и частью изрублена, частью же взята въ плѣнъ. Только нѣсколько сотъ одиночныхъ людей успѣли спастись бѣгствомъ къ Кислигсвальду и Шрейберсдорфу“ ¹⁾.

Послѣ этого авангарднаго дѣла, Фридрихъ двинулся къ Герлицу, овладѣлъ тамъ магазинами, заготовленными для арміи Карла Лотарингскаго, и замыслы противниковъ были разрушены. Августъ III, курфиреть саксонскій, посѣшилъ скрыться въ Прагѣ, а принцъ Лотарингскій, вступившій въ Саксонію, но лишенный магазиновъ, принужденъ былъ возвратиться въ Богемію. Причинивъ австрійской арміи уронъ еще въ нѣсколькихъ мелкихъ стычкахъ, Фридрихъ направилъ генерала Левальда съ 10 тысячами войска черезъ Бауценъ къ Дрездену.

Сраженіе при Кессельсдорфѣ 15 декабря 1745 года.

Послѣ занятія принцемъ Леопольдомъ Дессаускимъ Лейпцига, саксонскій фельдмаршалъ Рutowскій отступилъ къ Дрездену, а принцъ Леопольдъ повернулъ къ Торгау, которымъ и овладѣлъ. 12 декабря Левальдъ и Геслеръ, командовавшій авангардомъ Леопольда, соединились у Мейсена, а къ вечеру того же числа подошелъ и самъ Леопольдъ съ прусскою арміей и вошли въ городъ. Генераль Алленбекъ съ гарнизономъ Мейсена успѣлъ своевременно уйти и, испортивъ мостъ черезъ Эльбу, соединился съ Рutowскимъ у Кессельсдорфа.

¹⁾ Kauslers Atlas der Schlachten.

На Мейсенскомъ мосту была разрушена только одна арка. Пруссаки скоро ее исправили и двинули часть конницы за Алленбекомъ. Но 13 числа нѣсколько драгунскихъ полковъ, неосторожно спѣшившись на дорогѣ при Церенѣ, были внезапно атакованы саксонскимъ генераломъ Сибильскимъ съ нѣсколькими полками уланъ, причѣмъ лишились генерала своего Реля, 180 человекъ, 3 штандартовъ и двухъ паръ серебряныхъ литавръ. Въ происшедшемъ отъ того замѣшательствѣ большая часть обоза была оставлена вожатыми и разграблена крестьянами ближайшихъ селеній. Между тѣмъ принцъ Карлъ Лотарингскій лично прибылъ въ Дрезденъ, занятый только слабымъ гарнизономъ и гдѣ жители очень безпокоились приближеніемъ пруссаковъ. Австрійская армія достигла Цегиста близъ Пирны. Прусскій король стоялъ у Каменца.

У саксонскаго фельдмаршала было 32 баталіона и 39 эскадроновъ, составившихъ всего 25 тысячъ; къ нимъ присоединилась еще австрійская дивизія генерала Грюна (8000 ч.). Войска эти стояли лагеремъ между Кессельсдорфомъ, Цѣльменомъ и Эльбой; но утромъ 15 декабря, когда прусскій авангардъ сталъ тѣснить саксонскіе передовые посты, Рutowскій занялъ позицію между Кессельсдорфомъ и верхнимъ Цшонерскимъ оврагомъ. Деревня Кессельсдорфъ была занята 8-ю гренадерскими баталіонами. Прочая пѣхота развернулась за оврагомъ, прикрывавшемъ позицію, но деревня Цѣльмень не была занята; конница поставлена была частью на лѣвомъ флангѣ, частью за серединой; артиллерія, въ числѣ 65 орудій, была размѣщена батареями впереди фронта и сильно обстрѣливала переходъ черезъ оврагъ. Австрійская дивизія, исключая одного гренадерскаго баталіона и двухъ конныхъ полковъ, находившихся при Кессельсдорфѣ, осталась на позиціи между Оккервицемъ и Эльбою.

У Леопольда послѣ соединенія съ Левальдомъ было болѣе 40 тысячъ (34 батал. и 93 эскадрона). 14 декабря онъ подошелъ отъ Мейсена къ Рерсдорфу, въ одной милѣ отъ Кессельсдорфа, и здѣсь сталъ лагеремъ. Если бы принцъ Карлъ Лотарингскій оказалъ немного болѣе дѣятельности, то могъ бы атаковать Леопольда съ 70000 человекъ, но, не внимая неоднократнымъ донесеніямъ Рutowскаго, австрійцы оставались въ своихъ квартирахъ и предоставили саксонцамъ только дивизію Грюна, да и та не приняла участія въ воспослѣдовавшемъ бою.

15 числа Леопольдъ, прогнавъ непріятельскіе посты съ высотъ при Кауфбахѣ и Грумбахѣ, развернулъ свой боевой порядокъ и въ 2 часа пополудни подошелъ къ позиціи саксонцевъ. Оврагъ раздѣлялъ обѣ арміи; берега его, покрытые льдомъ и снѣгомъ, дѣлали переходъ весьма труднымъ въ виду многочисленной артиллеріи. Вслѣдствіе этого Леопольдъ рѣшился атаковать сперва Кессельсдорфъ и направилъ туда 6 баталіоновъ, 5 орудій и два полка кирасирь.

Батарея изъ 28 орудій, стоявшая за брустверомъ и фланкируемая другою изъ 11 орудій, приняла приступавшихъ пруссаковъ убійственнымъ картечнымъ огнемъ;

СРАЖЕНІЕ ПРИ КЕССЕЛЬСДОРФГЪ
15 декабря 1745 года.

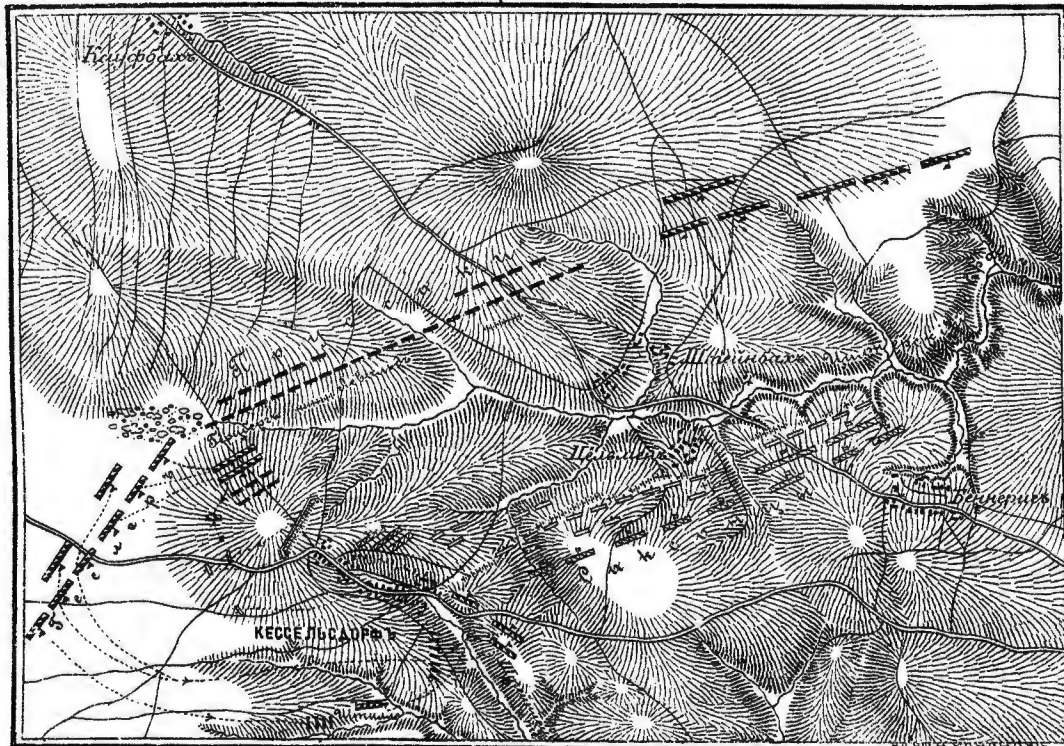

Масштабъ:
1000 2000 3000 шаговъ
КАРТОГРЪ ЗАВЪ А. ИЛЬИНА С. П. Б.

они подались назадъ, возобновили атаку съ рѣдкою неустрашимостью и подошли къ деревнѣ, но были встрѣчены убійственнымъ огнемъ гренадеръ и, потерявъ своего генерала Гердберга, 37 офицеровъ и 1370 нижнихъ чиновъ, въ безпорядкѣ бросились назадъ.

„Хотя начало сраженія и было такимъ образомъ выгодно для саксонцевъ, но вскорѣ изъ самой этой удачи произошло ихъ пораженіе. вмѣсто того, чтобы спокойно ожидать возобновленія атаки, саксонскіе гренадеры пустились преслѣдовать бѣгущихъ пруссаковъ, стараясь овладѣть 8 пушками, оставленными на мѣстѣ. Но, когда они въ безпорядкѣ достигли батареи, вдругъ бросились на нихъ два полка конницы, стоявшіе неподалеку оттуда въ углубленіи. Гренадеры опрокинуты были съ большимъ урономъ, и, прежде нежели успѣли подойти свѣжія войска, генералъ Левальдъ съ 2 баталіонами ворвался въ Кессельсдорфъ, который хотя и стала оспаривать у него саксонская гвардія, но уже не могла вырвать изъ его рукъ. Левальдъ взялъ при этомъ 24 орудія“.

„Въ то время, когда дрались за Кессельсдорфъ, который вскорѣ загорѣлся, остатки 6-ти прусскихъ баталіоновъ, предпринявшихъ первую атаку, примкнули къ кирасирскимъ полкамъ Стилле и, обогнувъ справа селеніе, пробрались черезъ оврагъ, называемый Steinleite. Нѣсколько расположенныхъ тамъ уланскихъ полковъ были прогнаны. Въ самую эту минуту двинулись впередъ весь центръ и лѣвый флангъ прусской арміи. Нѣсколько кавалерійскихъ полковъ атаковали 3 саксонскихъ драгунскихъ полка, стоявшіе правѣе Кессельсдорфа и сбили ихъ съ поля. Драгуны, въ величайшемъ безпорядкѣ проскакавъ между линіями саксонской пѣхоты, распространили въ ней страхъ и замѣшательство. Рutowскій приказалъ нѣсколькимъ баталіонамъ идти на встрѣчу прусскимъ и этимъ воспрепятствовать кавалеріи прусскаго лѣваго крыла вытянуться изъ Цѣльмена; но на всей боевой линіи обнаружилось уже колебаніе. Саксонская конница, вмѣсто того чтобы врубиться въ прусскую пѣхоту, съ трудомъ поднимавшуюся на скользкую возвышенность, забывъ свой долгъ и прежнюю славу, удалилась на пушечный выстрѣлъ; и такъ, рѣшительностью съ одной стороны и нерѣшительностью съ другой была ускорена несчастная развязка, окончившая бой. Взятіемъ Кессельсдорфа обнаружались не только лѣвый флангъ, но и тылъ саксонской арміи. Конница прусскаго праваго фланга, слабо удерживаемая огнемъ непріятельской артиллеріи, атаковала съ фронта переднюю саксонскую линію, между тѣмъ какъ изъ Кессельсдорфа и со стороны Штейнлейте нѣсколько пѣхотныхъ и кавалерійскихъ полковъ ударили ей во флангъ и тылъ“.

Боевой порядокъ саксонцевъ такимъ образомъ былъ одновременно обойденъ на лѣвомъ флангѣ и прорванъ отъ Цѣльмена въ центрѣ. Лѣвый флангъ и центръ приведенные въ совершенный безпорядокъ бросились назадъ, только на правомъ флангѣ около д. Беннеригъ и въ самой деревнѣ держалось нѣсколько баталіоновъ,

которые остановили было наступленіе конницы лѣваго крыла пруссаковъ. Въ 4 часа и эти послѣднія войска принуждены были покинуть свою позицію. Въ это время наступившая уже темнота помѣшала дальнѣйшимъ дѣйствіямъ прусской конницы и помогла разбитымъ саксонскимъ войскамъ кое какъ отступить частью въ Дрезденъ, большею же частью въ Богемію.

Побѣдители расположились на полѣ битвы. Вся потеря ихъ состояла изъ 1542 чел. убитыми и 3217 ч. ранеными. Какъ трофеи имъ достались 48 орудій, 5 знаменъ, 3 штандарта, и 5000 плѣнныхъ. Саксонцы, кромѣ плѣнныхъ и легко раненыхъ, оставили на полѣ сраженія однихъ убитыхъ 3811, въ томъ числѣ 57 офицеровъ.

Хотя это сраженіе и было рѣшено скорѣе, чѣмъ могли ожидать побѣдители и побѣжденные, но все таки весьма удивительно бездѣйствіе Карла Лотаринскаго, стоявшаго отсюда только на разстояніи мили. Онъ получилъ рано по утру донесеніе о наступленіи пруссаковъ, но не повѣрилъ ему; однакоже повелѣніе къ выступленію было дано, и австрійскія войска начали сосредоточиваться у Дрездена; генераль—маіоръ фонъ Бутларъ былъ отправленъ къ фельдмаршалу графу Рutowскому, чтобы лично убѣдиться въ положеніи дѣлъ. Бутларъ возвратился въ 12 часовъ и подтвердилъ справедливость донесенія. Въ 2 часа принцъ вторично получилъ извѣстіе, что пруссаки наступаютъ въ боевомъ порядкѣ; но и тогда онъ приказалъ сказать Рutowскому, чтобы онъ не надѣялся получить помощь до вечера. Австрійскіе писатели старались оправдать эту непонятную медленность тѣмъ, что большая часть войскъ была расположена по квартирамъ, находившимся отъ Дрездена на разстояніи отъ 1½ до 2 миль, тогда какъ по договору съ саксонскими правительственными мѣстами, самое большое разстояніе должно было быть только одна миля. Но этимъ не извиняется бездѣйствіе австрійскаго полководца. Послѣдствіемъ этихъ быстрыхъ успѣховъ прусскаго оружія была прежде всего сдача Дрездена съ гарнизономъ и затѣмъ немедленное открытіе мирныхъ переговоровъ. 26 декабря заключенъ былъ между Пруссіей, Австріей и Саксоніей Дрезденскій договоръ, подтвердившій всѣ условія Бреславскаго трактата и между ними главнѣйшія, т. е., утвержденіе навсегда за Пруссіею Силезію и графства Гладъ: съ своей стороны Фридрихъ призналъ супруга Маріи Терезіи Франца I императоромъ германскимъ, а Саксонія обязалась уплатить Пруссіи одинъ миллионъ рейхсталеровъ.

Изъ описанія Силезскихъ войнъ можно было видѣть, что Фридрихъ, поставивъ себѣ цѣлью завоеваніе Силезіи, строго стремится къ этой цѣли; если онъ вступаетъ въ Саксонію или въ Богемію, то главнымъ образомъ для отвлеченія австрійскихъ силъ отъ своихъ союзниковъ или для предупрежденія вторженія въ Пруссію. Нѣсколько разъ онъ имѣлъ возможность двинуться къ Вѣнѣ, но разгромъ или совершенное ослабленіе Австріи не входили въ политическій расчетъ

Фридриха, такъ какъ это могло поднять Францію, а для Пруссіи было выгодно держать эти государства въ равновѣсіи. Кромѣ того, изъ хода военныхъ дѣйствій видна полнѣйшая зависимость ихъ отъ сообщеній. Фридрихъ обязанъ былъ довольствоваться войска почти исключительно изъ магазиновъ, какъ это было въ войнахъ начала XVIII столѣтія. Если бы Фридрихъ прибѣгнулъ къ реквизиціямъ, то сильно возбудилъ бы противъ себя общественное мнѣніе Европы. При такихъ обстоятельствахъ весьма натуральнымъ является стремленіе противниковъ дѣйствовать на сообщенія.

Обращаясь къ разбору столкновеній, происшедшихъ во время второй Силезской войны, мы замѣчаемъ прежде всего, неоспоримое превосходство самого Фридриха, какъ полководца, надъ дѣйствовавшими противъ него непріятельскими генералами. Фридрихъ быстро понялъ своихъ противниковъ и, основываясь на этомъ, употребляетъ въ дѣло шпионовъ, принимаетъ всѣ мѣры и хитрости, чтобы увѣрить австрійскаго главнокомандующаго въ неперемѣнномъ отступленіи прусской арміи и устраиваетъ подъ Гогенфридбергомъ нѣчто въ родѣ засады. Въ сраженіи при Соорѣ Фридрихъ самъ неожиданно обойденъ и атакованъ, но, не потерявъ присутствія духа и пользуясь подвижностью прусскихъ войскъ, а вмѣстѣ съ тѣмъ и неумѣніемъ австрійскихъ начальниковъ воспользоваться благоприятной обстановкой, въ которой они очутились, благодаря партизанамъ и обходу, быстро переменяетъ фронтъ и въ свою очередь успѣваетъ охватить флангъ австрійской арміи и разбиваетъ ее.

Узнавъ о приготовленіи австрійцевъ и саксонцевъ соединенными силами сдѣлать вторженіе въ Пруссію прямо къ Берлину, Фридрихъ рѣшается предупредить это вторженіе нападеніемъ на противника; успѣваетъ сосредоточить свои силы въ двѣ арміи; съ одною изъ нихъ атакуетъ австрійцевъ при Католишъ—Геннерсдорфѣ и заставляетъ ихъ отступить въ Богемію; а другая подъ начальствомъ Леопольда Дессаускаго, пользуясь превосходствомъ силъ, вторгается въ Саксонію и разбиваетъ саксонцевъ при Кессельсдорфѣ.

Такимъ образомъ въ первыхъ двухъ сраженіяхъ, при Гогенфридбергѣ и Соорѣ, Фридрихъ слабѣйшій силами, бьетъ противниковъ, благодаря своему искусству; въ послѣднихъ, прусскій король, опять таки слабѣйшій, успѣваетъ сосредоточить большія силы и, кромѣ искусства, имѣетъ численное превосходство.

2) Прусская конница во всѣхъ столкновеніяхъ на поляхъ сраженій бьетъ австрійскую. При этомъ, если австрійская, пользуясь численнымъ превосходствомъ или предупрежденіемъ атаки, опрокидываетъ первую линію пруссаковъ, какъ было на ихъ правомъ флангѣ при Соорѣ, то вторая линія выручаетъ первую и довершаетъ пораженіе австрійской конницы. Въ другихъ столкновеніяхъ, если инициатива атаки принадлежала прусской конницѣ, то австрійцы бывали опрокинуты однимъ ударомъ, какъ случилось на правомъ флангѣ австрійцевъ при Гогенфрид-

бергъ и на правомъ же флангѣ при Соорѣ. Это доказываетъ превосходство прусскаго боеваго порядка надъ австрійскимъ, въ которомъ линія отъ линіи слишкомъ близко стояли, и пораженіе первой линіи влекло за собою беспорядокъ во второй и третьей, которыя вслѣдствіи этого не имѣли возможности поддержать первую. Кромѣ того, у пруссаковъ почти всегда фронтальная атака поддерживалась атакою во флангъ, какъ это было видно изъ дѣйствій Цитена подъ Гогенфридбергомъ. Во всѣхъ почти столкновеніяхъ прусской конницы съ непріателемъ видна предусмотрительность и находчивость кавалерійскихъ начальниковъ, которые, помня инструкціи короля, очень ловко выбираютъ минуту для атаки и вмѣстѣ съ тѣмъ намѣчаютъ цѣль ея. Въ сраженіи при Гогенфридбергѣ Цитень, предвидя затрудненіе на мосту черезъ р. Стригау, заблаговременно выискалъ бродъ, по которому перевелъ своихъ гусаръ и поспѣлъ въ бой въ то время, когда Кіау съ десятию эскадронами долженъ былъ встрѣтить атаку всей конницы праваго фланга австрійцевъ. Вслѣдъ за тѣмъ подоспѣвшій съ драгунами Геслеръ, видя, что конница непріятельская опрокинута первою линіею, немедленно бросается на пѣхоту, не заботясь о перестроеніяхъ, лишь бы не упустить благопріятной минуты, и результатъ — превосходный. Въ бою при Католишъ—Геннерсдорфѣ Варнери, заскакавъ съ двумя эскадронами гусаръ во флангъ саксонскимъ кирасирамъ, произвелъ страшнѣйшую панику и былъ такимъ образомъ виновникомъ побѣды. Въ сраженіи при Кессельсдорфѣ Стилле съ двумя кирасирскими полками ловко воспользовался благопріятною минутою для атаки саксонскихъ гренадеръ, когда они, преслѣдуя отступавшую отъ Кессельсдорфа прусскую пѣхоту, въ безпорядкѣ бросились на батарею. Въ свою очередь генераль Левальдъ, пользуясь этимъ обстоятельствомъ, ворвался съ двумя баталіонами въ Кессельсдорфъ, и это послужило основаніемъ для дальнѣйшихъ успѣховъ пруссаковъ въ этомъ сраженіи.

3) Во всѣхъ столкновеніяхъ выяснилась несравненная подвижность и быстрота стрѣльбы прусской пѣхоты передъ австрійскою, въ чемъ пруссаки были обязаны энергіи и дѣятельности Леопольда Дессаускаго, который въ этомъ дѣлѣ былъ превосходнымъ помощникомъ Фридриху. Въ сраженіи при Соорѣ, еслибы прусская пѣхота не обладала такою подвижностью, то Фридриху не удалось бы избѣгнуть пораженія.

4) За всѣмъ этимъ бросается въ глаза отсутствіе преслѣдованія послѣ выиграннаго сраженія и крайне плохое состояніе сторожевой и развѣдывательной службы. Вообще на сколько прусская конница дѣйствовала лучше на поляхъ сраженій, на столько австрійская конница превосходила на театрѣ войны.

„Легкія войска столь неутомимо дѣйствовали“, говоритъ о венгерцахъ Фридрихъ Великій, ¹⁾ что продовольствіе, доставляемое изъ низменныхъ мѣстъ, совер-

¹⁾ Histoire de mon Temps. Переводъ заимствованъ у. п. Гершельмана, Партизанская война, стр. 41.

шенно пресѣлось, и, сверхъ того, прусская армія въ продолженіе четырехъ недѣль оставалась безъ малѣйшихъ извѣстій о Прагѣ и обо всемъ, что происходило въ Европѣ. Двѣ сумы съ депешами и письмами на имя короля были перехвачены, что было причиною полнѣйшаго отсутствія свѣдѣній не только о движеніяхъ саксонцевъ (1744), но даже и о мѣстѣ пребыванія арміи принца Лотарингскаго“. Въ другомъ мѣстѣ онъ продолжаетъ: „Правительство повелѣло жителямъ при появленіи пруссаковъ оставлять свои жилища, зарывать хлѣбъ и удаляться въ лѣса, обѣщая удовлетворить за все убытки. Вотъ почему армія находила однѣ пустыни; никто не представлялъ на продажу съѣстныхъ припасовъ, и нельзя было никакими деньгами соблазнить жителей на доставленіе необходимыхъ свѣденій объ австрійцахъ. Эти затрудненія, съ приходомъ венгерскихъ войскъ, возрасли еще больше, такъ какъ послѣднія пересѣкли сообщенія арміи. Превосходя въ способностяхъ къ набѣгамъ легкихъ войскъ, непріятель имѣлъ возможность узнать обо всемъ, что происходило въ королевскомъ лагерѣ; пруссаки же, напротивъ того, не смѣли подвергать своихъ разѣздовъ опасности, а когда и посылали ихъ, то всегда почти на вѣрную гибель. Наконецъ королевская армія, заключенная въ срединѣ своего лагеря, отказавшись отъ фуражированія и лишившись средствъ продовольствія, принуждена была возвратиться тѣмъ же путемъ, какимъ вступила въ Богемію“. „Чтобы не подвергать войска, во время производства ими фуражировокъ, пораженію по частямъ, приходилось прикрывать фуражировъ отрядами въ 3000 коней и отъ 7000 до 8000 пѣхоты. Всякій пукъ соломы стоилъ крови. Марацъ, Тренкъ, Надасди, Франкини были неутомимы и, можно сказать, дали первые уроки малой войны.“

Г л а в а 3-я.

Заботы Фридриха объ улучшеніи состава прусской конницы. Комплектованіе. Эскадронъ Зейдлица. Рѣшительный переворотъ въ подготовкѣ конницы. Верховая ѣзда. Учрежденіе берейторовъ и манежей. Приказы Зейдлица. Обученіе массъ. Измѣненія въ уставахъ. Устройство прусской пѣхоты и артиллеріи. Сформированіе конныхъ батарей. Совокупныя дѣйствія трехъ родовъ оружія.

Промежутокъ времени отъ Силезскихъ войнъ до Семилѣтней главнымъ образомъ былъ посвященъ Фридрихомъ для переформированія и усовершенствованія арміи. Фридрихъ не могъ сомнѣваться, что война только прервана, а не кончена, такъ какъ Марія Терезія не забудетъ потери Силезіи; и потому прежде всего надо было подготовить армію.

Силезскія войны показали, что прусскія войска обладали превосходнымъ духомъ; пѣхота безъ всякаго сравненія была выше австрійской; офицеры прусской конницы горѣли одушевленіемъ, вполне поняли и усвоили себѣ инструкціи короля для дѣйствія въ бою: почти во всѣхъ столкновеніяхъ починъ атаки принадлежалъ пруссакамъ, офицеры не упускали охватить флангъ или воспользоваться благоприятною минутою для атаки противника; боевой порядокъ, введенный королемъ для конницы, оказался цѣлесообразнымъ и безъ всякаго сравненія превосходилъ боевые порядки австрійцевъ и саксонцевъ. Но въ тоже время прусскій кавалеристъ оказался крайне тяжелъ и неловокъ въ отдѣльныхъ столкновеніяхъ конныхъ партій въ службѣ разъѣздной, дѣйствіяхъ малой войны, и посылать прусскіе конные отряды для этихъ цѣлей противъ ловкихъ венгерцевъ значило, по выраженію самого короля, посылать на вѣрную гибель.

Поэтому Фридрихъ Великій рѣшился создать легкую проворную конницу, а имѣющуюся уже въ тоже время перевоспитать въ другомъ духѣ. Сознаніе въ необходимости легкой конницы явилось еще во время Силезской войны, и множество гусарскихъ полковъ тогда еще было сформировано; но эти полки посылались на войну почти безъ предварительнаго обученія, и потому не могли быть приравнены къ регулярной конницѣ, составляли нѣчто похожее на русскихъ драгунъ первыхъ годовъ Сѣверной войны, и, если и отличались въ нѣкоторыхъ столкновеніяхъ, то только благодаря находчивости Цитена, Зейдлица Варнери и тому подобныхъ офицеровъ, „Гусары“, пишетъ Фарнгагенъ фонъ Энзе, „составляли въ то время нововведеніе, ничѣмъ еще не успѣли заявить себя и потому не пользовались еще уваженіемъ въ Прусской арміи“ ¹⁾. Они на столько считались ниже другихъ родовъ конницы, что ротмистръ гусарскій приравнивался кирасирскому поручику. Фридрихъ Великій, желая выдвинуть и наградить корнета Зейдлица за храбрость и распорядительность подъ Краковцемъ, держаніе себя въ плѣну и снятіе плана крѣпости Раабъ предоставилъ Зейдлицу на выборъ — получить чинъ поручика въ кирасирахъ или ротмистра въ гусарахъ. Зейдлицъ избралъ послѣднее и не ошибся: въ умѣ короля уже было рѣшено поднять этотъ родъ конницы и потому Фридрихъ, подумавъ нѣсколько, согласился, и Зейдлицъ получилъ эскадронъ бѣлыхъ гусаръ, полка Натцмера.

Первою и главнѣйшею мѣрою для поднятія прусской конницы было распоряженіе о ея комплектованіи. „Фридрихъ воспретилъ пріемъ въ кирасирскіе и драгунскіе полки иностранцевъ“, говоритъ Сухотинъ, ²⁾ „и они комплектовались исключительно изъ среды прусскихъ земельныхъ собственниковъ: отцы и семьи новобранцевъ (рекрутовъ ли, — вербованныхъ ли) отвѣчали передъ закономъ въ

¹⁾ Жизнь Зейдлица. Военная Библиотека, т. XII, стр. 6.

²⁾ Фридрихъ Великій, стр. 23.

случаѣ дезертирства послѣднихъ; комплектованіе же гусарскихъ полковъ было еще тщательнѣе; только лучшіе люди брались въ эти полки ¹⁾. Такъ Фридрихъ создавалъ цѣлый родъ оружія, вполне по духу національный, однородный и тѣсно сплоченный по духу и по интересамъ съ самимъ королемъ—полководцемъ; прусская конница не была подобіемъ отличной венгерской конницы, горячо защищавшей дѣло Маріи Терезіи и ненавидѣвшей дѣло своихъ боевыхъ сотоварищей — австрійскихъ и имперскихъ войскъ; прусская конница понимала и сознавала, что она боролась за дѣло не только „своего Фридриха“, но и за свои очаги, за семьи, за свою родину. Никогда, за всю долготѣнную боевую жизнь прусская конница не измѣняла королю, тогда какъ даже лучшая его пѣхота, гренадерскіе баталіоны, иногда сдавали и ставили судьбу короля и королевства на край гибели—(Куннерсдорфъ, Цорндорфъ).

Но не только болѣе преданнымъ дѣлу родины родомъ оружія являлась прусская конница; тѣмъ же способомъ комплектованія она оказывалась болѣе надежною, болѣе высокою въ нравственныхъ качествахъ, чѣмъ вербованная прусская пѣхота,—и цалка, главное орудіе Фридриховской дисциплины, была почти изъята изъ обращенія въ прусской конницѣ“.

Но, къ сожалѣнію, подобный способъ комплектованія существовалъ только до Губертсбургскаго мира. Послѣ войны, истощившей Пруссію, король хотѣлъ поднять въ своихъ владѣніяхъ земледѣліе и промышленность, а для этого старался какъ можно болѣе облегчить пруссакамъ отправленіе воинской повинности. Съ этою цѣлью число иностранцевъ въ арміи было увеличено, что повело къ измѣненіямъ въ системѣ комплектованія и управленія полковъ. При такихъ обстоятельствахъ, для достиженія однообразія, нуженъ былъ строгій надзоръ, потому что эти нововведенія подрывали интересы многихъ и дѣлали службу болѣе трудной. Основательныя возраженія, представленія Зейдлица противъ этой мѣры рушились передъ важностью предложенной цѣли, а затѣмъ генераль—инспектору было поручено ввести эти новые порядки и строго слѣдить за ихъ исполненіемъ“ ²⁾.

Получая мѣста для стоянокъ полковъ и эскадроновъ и приказы объ обученіи конницы, согласно требованіямъ короля, начальники частей вели ихъ первоначально всякій по своему усмотрѣнію. Общей инструкціи, направляющей постепенность обученія для всей конницы не было. Фридрихъ, неутомимо разъѣзжавшій для осмотра полковъ, давая указанія, видѣлъ ужасное разнообразіе, и вообще въ боль-

¹⁾ «Гусарскіе полки по своему назначенію становились въ болѣе самостоятельное положеніе въ военное время; необходимо было обусловить болѣе тщательный выборъ каждаго человѣка и имѣть болѣе благонадежный элементъ».

²⁾ Фаригагенъ фонъ Энзе, Воен. Библиотека, т. XII, стр. 69.

шинствѣ полковъ дѣло мало клеилось. Лучше дѣло шло въ полку Цитена. Но особенно обратилъ на себя вниманіе молодой Зейдлицъ. Пользуясь изолированностью своей стоянки въ Требницѣ, въ Силезіи, гдѣ находился одинъ только его эскадронъ, Зейдлицъ повелъ дѣло по своему. Онъ налегъ прежде всего на верховую ѣзду и положилъ себѣ задачей достигнуть того, чтобы весь его эскадронъ состоялъ изъ отличныхъ ѣздоковъ, а затѣмъ привить каждому всаднику лихость, удалъ и неустрашимость, въ какихъ бы обстоятельствахъ онъ не находился. Постоянными заботами, страшной энергіей и личнымъ примѣромъ Зейдлицъ достигъ поразительныхъ результатовъ. Весною, когда пришлось свести людей въ эскадронъ, для этого эскадрона не существовало ни канавъ, ни заборовъ, не говоря уже о недосыгаемой стройности движеній и эволюцій.

„Дѣло не могло не увѣнчаться успѣхомъ“, говоритъ Фарнгагенъ фонъ Энзе ¹⁾, „и король, вообще недовольный ходомъ обученія прочей конницы, у гусаръ Зейдлица находилъ все превосходнымъ. Требницкій эскадронъ ставился въ примѣръ не только эскадронамъ того же полка, но и всей прусской конницѣ. Сколько ни порицалъ генераль Натцмеръ того и другого, что ни толковалъ онъ объ опасности и несчастныхъ случаяхъ, Зейдлицъ, зная, что король за него, не смущался.

Весною 1752 года король произвелъ Зейдлица въ подполковники и, нѣсколько недѣль спустя, назначилъ его командующимъ драгунскимъ полкомъ принца Фридриха Виртембергскаго, расположеннымъ въ Трептовѣ (въ Помераніи). Въ этомъ полку короля поразили многія неправильности, и онъ назначилъ туда Зейдлица, какъ человѣка, способнаго уничтожить ихъ. Послѣдній успѣлъ въ этомъ въ нѣсколько мѣсяцевъ, и король далъ ему въ командованіе кирасирскій полкъ Рохова, стоявшій въ Олау, въ Силезіи“.

Въ этомъ полку Зейдлицъ началъ службу и даже впоследствии, когда былъ генераломъ, всегда носилъ его мундиръ, кирасы и палаши. Впрочемъ онъ не выказывалъ замѣтнаго предпочтенія тому или другому роду конницы, отъ всѣхъ одинаково требовалъ быстроты и стремительности въ атакѣ. По мнѣнію Зейдлица, каждый родъ конницы долженъ былъ обучаться всѣмъ родамъ боя. Онъ выучилъ своихъ гусаръ атаковать въ массѣ, а впоследствии упражнялъ тяжелыхъ кирасиръ въ наѣздничествѣ. Самъ онъ, какъ гусарскій, драгунскій и кирасирскій офицеръ изучилъ способы дѣйствія всѣхъ родовъ конницы. Сверхъ того, онъ умѣлъ наилучшимъ образомъ воспользоваться свойствами своей части, это то качество и сдѣлало изъ него впоследствии столь великаго кавалерійскаго генерала.

Кромѣ Цитена и Зейдлица, благодаря примѣру и блистательнымъ результатамъ, достигнутымъ ими, благодаря постояннымъ указаніямъ и требованіямъ ко-

¹⁾ Стр. 14.

роля, и другіе кавалерійскіе начальники проявили дѣятельность, по мѣрѣ своей энергіи и талантовъ. Наиболѣе между ними извѣстны Клейстъ, Варнери, Гесслеръ, Дризенъ, Винтерфельдъ, какъ партизанъ и многие другіе, заявившіе о себѣ какъ въ мирное время, такъ и предводительствуя частями конницы во время Семилѣтней войны. Король намѣренно переводилъ лучшихъ кавалерійскихъ офицеровъ изъ одного рода конницы въ другой, но никого не подвергалъ онъ такимъ рѣзкимъ переходамъ, какъ Зейдлица.

Мало по малу такимъ образомъ выработалась общая система для подготовки прусской конницы. Въ основаніе всего положено возможно тщательное обученіе каждаго человѣка верховой ѣздѣ и правильная выѣздка лошадей. Основаніе хорошей, истинной подготовки конницы дѣйствительно состоитъ въ доведеніи ея до надлежащей степени совершенства въ верховой ѣздѣ. Чѣмъ сильны естественно возникшія конницы восточныхъ народовъ? Почему рыцарская конница не имѣла себѣ равной въ мірѣ? Потому, что каждый человѣкъ, съ малолѣтства упражняясь въ верховой ѣздѣ и обращеніи съ лошадыю, былъ превосходный ѣздокъ и, идя въ бой, не долженъ былъ бояться, что не справится съ лошадыю или испортитъ ее. Война сама по себѣ научаетъ многому: всадники пріучаются крѣпко сидѣть на конѣ, пріобрѣтаютъ смѣлость и, даже отвагу; но уже поздно и напрасно въ военное время обучать управленію лошадыю, правильности и уравниенію аллюровъ, между тѣмъ, какъ это необходимѣйшія условія для перестроенія и маневрированія, а слѣдовательно для успѣха дѣйствія конницы въ бою. Какая масса лошадей выбываетъ изъ строя отъ неумѣнія обращаться съ конемъ, и конница, на прекрасныхъ лошадяхъ и въ громадномъ числѣ выступившая въ походъ, таетъ и даже обращается въ ничтожную горсть. Со времени упадка рыцарства искусство верховой ѣзды впало въ общее небреженіе, и по справедливости, Зейдлицъ былъ первый, обратившій серіозное вниманіе на это дѣло. Въ описываемое время Фридриху не откуда было взять людей, съ малолѣтства свыкшихся съ конемъ, и потому пришлось уже довольствоваться тѣмъ, что есть. Прусскій король началъ съ того, что учредилъ должность берейторовъ въ каждомъ полку для руководства въ выѣздкѣ строевыхъ лошадей и устроилъ манежи во всѣхъ постоянныхъ квартирахъ конницы.

Приведемъ нѣсколько выписокъ изъ сохранившихся приказовъ Зейдлица, когда онъ уже былъ генераль-инспекторъ конницы, изъ которыхъ можно видѣть отчасти постепенность обученія конницы: въ зимній періодъ, въ эскадронные и полковые сборы и, наконецъ, маневрированіе массъ; вмѣстѣ съ тѣмъ эти приказы показываютъ на сколько требованія отъ кавалерійскихъ офицеровъ усложнились въ сравненіи съ тѣмъ, что было въ предшествовавшія 2 столѣтія; на сколько заботы о разныхъ деталяхъ внутренняго порядка, разныя мелочи ухода за конемъ и сѣдловки получили важное значеніе, между тѣмъ какъ прежде на это никто не

обращалъ вниманія, и всадниковъ учили только эволюціямъ да обращенію съ оружіемъ, а главное оружіе конницы — конь оставался на послѣднемъ планѣ.

„Въ каждой части командиры ротъ (полуэскадроновъ) должны слѣдить за тѣмъ, чтобы лошади сѣдлались, вьючились и мундштучились, а стремена пригнаны однообразно, какъ принято въ полку. Я замѣтилъ, что у нѣкоторыхъ всадниковъ стремена черезчуръ коротки; я требую такой длины стремянь, чтобы солдатъ не сидѣлъ въ сѣдлѣ, какъ въ креслѣ, а чтобы нога падала отвѣсно.

„Подвязывать лошадямъ хвосты слѣдуетъ только во время сильной грязи. Съ каждымъ новолуніемъ ихъ должно подрѣзывать и я предлагаю избѣгать выдиранія ихъ частымъ расчесываніемъ.

„Рекрутъ сажать на лошадей только тогда, когда будетъ окончено обученіе ихъ въ пѣшемъ строю. Не начинать обученія съ карабинами до тѣхъ поръ, пока они не будутъ хорошо сидѣть на лошади. Они должны ѣздить безъ стремянь до тѣхъ поръ, пока ихъ посадка не будетъ безукоризненна.

„Въ особенности, предлагаю офицерамъ направить свои усилія къ тому, чтобы въ солдатѣ и унтеръ-офицерѣ не было видно мужика; чтобы развить въ нихъ возможно больше самолюбіе и внушить имъ, что хорошій солдатъ и внѣ службы долженъ отличаться опрятностью въ одеждѣ.

„Г.г. офицеры должны совершенно окончить обученіе своихъ людей до весны, чтобы всѣ части были готовы къ походу или маневрированію, и чтобы не пришлось, какъ въ прошломъ году, снова начинать въ лагерѣ то обученіе, которое должно было быть окончено на зимнихъ стоянкахъ“.

„Мнѣ попадались наѣздники, напоминавшіе своею неловкостью, силезскаго крестьянина, стрѣляющаго изъ пистолета на деревенской сватьбѣ. Это даетъ мнѣ поводъ думать, что повелѣнія короля не исполняются, и что не производится одиначное обученіе кирасиръ, драгунъ и гусаръ употребленію карабина, пистолета и сабли. Я строго подтверждаю, чтобы всѣ относящіяся до этого приказанія, полученные полкомъ, были извѣстны каждому офицеру, а старшіе офицеры должны удостовѣряться во время своихъ объѣздовъ, что эти приказанія исполняются въ точности.

„Королю угодно, чтобы ни одна здоровая лошадь не оставалась двухъ дней сряду на конюшнѣ. Это единственное средство научить кавалериста ловко управлять конемъ и владѣть оружіемъ. Я предлагаю всѣмъ начальникамъ наблюдать за исполненіемъ этого требованія въ ихъ полку, дабы обученіе постоянно двигалось впередъ и чтобы я не видалъ болѣе молодыхъ офицеровъ, до такой степени неловко выполняющихъ различныя построенія. Всѣ командиры частей должны каждыя двѣ недѣли доносить мнѣ обо всемъ случившемся и объ исполненіи повелѣній короля“.

Весной начинались взводные и эскадронные ученья, а потомъ и полковые, которыя заключались главнымъ образомъ въ производствѣ эволюцій и атакъ. Въ сраженіи подъ Росбахомъ, 5 ноября 1757 года прусскіе кирасиры первый разъ атаковали въ двухшереножномъ строѣ, и съ тѣхъ поръ этотъ строй былъ введенъ взамѣнъ трехшереножнаго. Повороты производились отдѣленіями по 2 и по 4; повороты кругомъ производились отдѣленіями по 4. Главнѣйшими эволюціями эскадрона и дивизіона были заѣзды и повороты къ сторонѣ фланга, а со времени введенія эскадронной колонны, повзводно—развертываніе, по командѣ „строй эскадронъ“ или „строй фронтъ“.

Атаки, подобно тому, какъ было во всей Европѣ, производились двумя способами: въ сомкнутомъ строѣ и въ разсыпномъ; но сомкнутыя атаки, какъ было сказано въ предыдущей главѣ, производились въ карьеръ, который, по мѣрѣ приближенія къ противнику, доводился до полного напряженія силъ лошади. Разсыпная атака дѣлалась всемъ фронтомъ эскадрона или частями и употреблялась для преслѣдованія разбитаго непріятеля.

Строжайшимъ образомъ подтверждалось запрещеніе стрѣлять во время сомкнутой атаки; употребленіе пистолета разрѣшено было цѣпи наѣздниковъ и въ массѣ во время разсыпной атаки.

Мушкетонъ и карабинъ оставлены въ числѣ вооруженія всадниковъ, но исключительно только для дѣйствія въ пѣшемъ строю, который предназначался для обороны, въ случаѣ нечаяннаго нападенія во время расположенія конницы по квартирамъ; въ случаѣ занятія и атаки тѣснинъ и другихъ позицій, когда мѣстность не способствовала дѣйствіямъ на конѣ. Впрочемъ строевые конныя ученья производились на всякой мѣстности и во всадникахъ старались поселить увѣренность, что нѣтъ непроходимой мѣстности для кавалериста, какъ слѣдуетъ ведущаго и хорошо поддерживающаго свою лошадь.

При производствѣ полковыхъ ученій, особенно налегали на стройность движеній линіи эскадроновъ и на атаку *en muraille*. Интервалы между эскадронами допускаемы были при тѣхъ лишь исключительныхъ условіяхъ, когда затрудненія, представляемая мѣстностью или необходимость несоразмѣрнаго съ имѣющимся числомъ эскадроновъ распространенія фронта требовали того; чѣмъ, собственно, и опредѣлялось разстояніе между эскадронами. Но на ровной мѣстности эскадроны строились безъ промежутковъ, такъ что цѣлый полкъ представлялъ одинъ сплошной строй, и только отъ полка до полка допущены разстоянія соразмѣрныя съ протяженіемъ занимаемой позиціи.

Общій боевой порядокъ кавалерійскихъ массъ, какъ уже было говорено, до 1770 года оставался безъ перемѣны.

Равненіе всадниковъ во фронтѣ, прежде всегда наблюдавшееся на средину, въ новомъ прусскомъ уставѣ опредѣлено было постоянно направо, если только не

было назначаемо особою командою. Самъ Фридрихъ, какъ увѣряютъ, обращавшій главное вниманіе на употребленіе конницы въ большихъ массахъ и предоставлявшій подробности внутренняго ея устройства своимъ генераламъ, особенно благоволилъ къ равненію на середину. И тутъ часто происходило разногласіе. „Во время движеній конницы на смотрахъ“, говоритъ Варнери ¹⁾, „также предпочитали равняться направо; но король иногда спрашивалъ у генераловъ, ведутъ ли они равненіе на середину, и они отвѣчали, что такъ, хотя то было и вовсе не такъ“.

Безъ сомнѣнія, всѣ описываемыя построенія, ловкое исполненіе ихъ, производство энергичныхъ атакъ и прочее, повторяемъ, не могло быть достигнуто вдругъ; но тѣмъ не менѣе, Ларошъ-Аймонъ свидѣтельствуетъ, что образованіе прусской конницы уже было на этой степени къ 1756 году, передъ началомъ семилѣтней войны, при объявленіи которой у Фридриха было на лицо 37,768 всадниковъ. „Цитенъ, Варнери, Зейдлицъ были великою поддержкою для видовъ короля и доставили ему возможность вывести въ поле конницу, превосходившую всѣ извѣстныя въ то время, словомъ такую, которой оставалось только присоединить къ теоріи практику, чтобы достигнуть совершенства. А для того, чтобы окончательно утвердить въ ней опытные основанія, Фридрихъ производилъ большіе маневры, неоднократно повторяя ихъ на всякаго рода мѣстности и по возможности приближаясь ко всѣмъ обстоятельствамъ войны; такимъ образомъ практиковались его старые генералы, пока не дошли до желаннаго навыка водить и употреблять въ дѣло массы“ ²⁾.

Относительно вліянія семилѣтней войны на конницу Фридриха, Л. Аймонъ выражается такъ: „если предшествовавшее мирное время было порою размышленія, обдуманности для прусской конницы, то война для нея сдѣлалась не болѣе какъ упражненіемъ. Поля Прагское, Коллинское, Росбахское, Цорндорфское, Кунерсдорфское, съ ихъ разными судьбами, были свидѣтелями ея храбрости, преданности долгу и знанія“.

Послѣ семилѣтней войны Фридрихъ не переставалъ заботиться примѣнить на пользу своей конницы вновь приобретенные уроки военнаго опыта. Такъ, по представленію Зейдлица о томъ, что рѣдко встрѣчаются такія удобныя мѣстности, чтобы цѣлыя полки могли идти развернутымъ фронтомъ, король вводитъ въ уставъ новое построеніе, эскадронныя колонны повзводно, и образующимися притомъ промежутками между эскадронами тотчасъ доставляетъ удобство каждому эскадрону безъ замедленія обходить встрѣчаемыя препятствія, а затѣмъ въ одну минуту, если нужно, вновь выстроить эскадроны, или же возстановить линію эскадронныхъ колоннъ.

¹⁾ Remarques sur la tactique de la cavalerie.

²⁾ Ивановъ. Обзоръніе состава и устройства регулярной русской кавалеріи, стр. 77.

Введенный въ 1770 году новый боевой порядокъ для массъ конницы значительно отличался отъ прежняго. Въ немъ, говоритъ Сухотинъ, „уже нѣтъ крыловаго гусарскаго полка, а зато вторая линія эскадроновъ показана уступами изъ-за одного или изъ-за обоихъ фланговъ 1-й линіи, а третья уступами изъ-за 2-ой линіи“.

По окончаніи осеннихъ маневровъ, Фридрихъ обыкновенно собиралъ у себя Зейдлица, Цитена, Сальдерна и Ганди и совѣщался съ ними на счетъ средствъ къ исправленію тѣхъ или другихъ недостатковъ и способовъ къ введенію тѣхъ или другихъ нововведеній.

Теперь постараемся познакомиться въ общихъ чертахъ съ устройствомъ и образомъ дѣйствій прусской пѣхоты и артиллеріи, а также съ совокупными дѣйствіями всѣхъ трехъ родовъ войскъ и вообще съ тактикою Фридриха Великаго.

Говоря о комплектованіи прусской конницы, мы замѣтили, что она почти вся первоначально состояла изъ природныхъ пруссаковъ и потому была надежнымъ и вполне преданнымъ королю своему войскомъ. Но въ теченіе семилѣтней войны когда противъ Фридриха дѣйствовала коалиція нѣсколькихъ государствъ, изъ которыхъ Австрія, Франція и Россія, каждая порознь, были несравненно сильнѣе Пруссіи, ему приходилось выставлять силы несоразмѣрныя съ населеніемъ государства. Число прусскихъ войскъ, какъ полевыхъ, такъ и гарнизонныхъ, при вступленіи на престолъ Фридриха простиралось только до 80 тысячъ; потомъ оно постепенно возрасло до 100, 120 и наконецъ 200 тысячъ, народонаселеніе же Пруссіи, даже въ концѣ царствованія Фридриха, составляло не болѣе 6 милліоновъ жителей. Весьма естественно, что одни собственныя средства Пруссіи недостаточны были для образованія столь значительныхъ вооруженныхъ силъ. Дѣйствительно, въ этомъ государствѣ, еще при предшественникахъ Фридриха II, войска набирались, какъ выше было замѣчено, посредствомъ рекрутскаго набора въ своей и вольнаго вербованія въ чужихъ земляхъ. Фридрихъ II, сохранивъ и прежнее военное устройство государства, и раздѣленіе его на военные округа или кантоны, и прежніе способы набора войскъ, присоединилъ къ нимъ, во время силезскихъ и семилѣтней войнъ, еще третій способъ пополненія арміи, именно опредѣленіемъ въ нее переметчиковъ и военноплѣнныхъ. Въ концѣ его царствованія около $\frac{2}{3}$ двухсоттысячной арміи было набираемо посредствомъ рекрутскаго набора въ Пруссіи, а остальная треть посредствомъ вольнаго вербованія. Большая часть вербованныхъ людей поступала въ пѣхоту, а остальные затѣмъ, въ весьма маломъ числѣ, въ конницу и артиллерію.

Такимъ образомъ прусская армія была составлена изъ частей самыхъ разнообразныхъ, а $\frac{1}{3}$ вербована изъ людей различныхъ націй, вѣры, нравовъ, обычаевъ, большею частью дурной нравственности, бродягъ и т. п. Такого рода составъ, къ которому принуждали необходимость и обстоятельства, былъ однимъ изъ суще-

ственныхъ недостатковъ прусской арміи и главною причиною чрезвычайной строгости наказаній, которыми поддерживалась армія въ должной дисциплинѣ. Фридрихъ Великій говаривалъ, что солдатъ долженъ бояться палки капрала больше, чѣмъ непріятеля. И дѣйствительно, малѣйшій проступокъ наказывался жесточайшимъ тѣлеснымъ наказаніемъ или даже смертною казнью. Дисциплина была достигнута, но явилось другое зло—дезертирство, противъ котораго Фридрихъ ничего не могъ сдѣлать въ теченіе всего царствованія. Во время лагернаго расположенія въ военное и даже въ мирное время конница обязана была охранять войска отъ нападенія непріятеля и въ то же время ставить цѣпи по близости лагеря для воспрепятствованія дезертирству.

Объ умственномъ развитіи солдата и о развитіи въ немъ находчивости никто и не думалъ. „Все воспитаніе солдата“, говоритъ Сухотинъ ¹⁾, „было направлено къ тому, чтобы сдѣлать изъ него автомата, двигателемъ котораго должна была быть только палка сержанта; а чтобы отнять у солдата всякую минуту досуга, въ которомъ онъ могъ бы поразмыслить о своемъ положеніи, въ которомъ могло бы пробудиться въ немъ человѣческое чувство, весь день солдата посвящался если не службѣ и ученью, то репетичкамъ, приготовленіямъ къ нимъ, въ чисткѣ ружья и аммуниціи, и т. п.“

Въ прусскихъ войскахъ легкой пѣхоты первоначально не было, вся она была линейная, хотя и подраздѣлялась на гренадеръ, мушкетеръ и фузелеръ; но существеннаго различія между ними, кромѣ лучшаго выбора людей въ гренадеры, не было.

Большинство полковъ было двухбаталіоннаго состава, каждый въ 6 ротъ, въ томъ числѣ одна гренадерская. Въ военное время гренадерскія роты сводились въ особые баталіоны, какъ отборная пѣхота. Въ ротѣ было 150 рядовыхъ, въ баталіонѣ 900.

Вооруженіе пѣхоты состояло изъ ружей со штыками и палашей или сабель. При Фридрихѣ прусская пѣхота строилась въ 3 шеренги и въ скорости заряжанія и пальбы, а также въ быстротѣ и точности эволюцій, благодаря Леопольду Дессаускому и строжайшей дисциплинѣ, превосходила пѣхоту другихъ армій. Такого рода превосходствомъ Фридрихъ II, какъ весьма естественно, старался всячески пользоваться. Въ войнахъ, занявшихъ все его царствованіе, онъ располагалъ пѣхоту свою, для усиленія огня ея, въ длинныхъ, развернутыхъ линіяхъ. Баталіонъ отъ баталіона строился въ разстояніи 24 шаговъ. Потомъ этотъ интервалъ былъ уменьшенъ до 12 и наконецъ до 6 шаговъ. Вторая линія становилась въ двухъ-стахъ шагахъ отъ первой и была слабѣе, баталіоны строились на бата-

¹⁾ Фридрихъ Великій, стр. 10.

ліонныхъ и болѣе интервалахъ. Третью линію составлялъ небольшой резервъ изъ гренадерскихъ баталіоновъ. Часть этихъ баталіоновъ располагалась на флангахъ боеваго порядка между линіями. Такимъ образомъ общее боевое расположеніе пѣхоты имѣло видъ растянутаго прямоугольника или каре.

„Дѣятельность пѣхоты въ бою“, говоритъ Сухотинъ ¹⁾, „заключалась въ слѣдующемъ: по приближеніи общей колонны, обыкновенно двигавшейся косвенно къ непріятелю, на разстояніи 1000 шаговъ баталіоны выстраивали боевой порядокъ захожденіемъ взводами или ротами во фронтъ къ сторонѣ непріятеля. Построеніе это происходило подъ прикрытіемъ артиллерійскаго огня. Затѣмъ слѣдовало движеніе къ позиціи противника до 400 шаговъ, безъ выстрѣла, уступами побаталіонно. Съ послѣдняго разстоянія движеніе продолжалось со стрѣльбою залпами повзводно, дивизіонно, побаталіонно, преимущественно же взводами. Для этого, часть, которая должна была стрѣлять, выдвигалась ускоренно на нѣсколько шаговъ впередъ и пріостановившись давала залпъ. По приближеніи на 50 шаг. къ непріятелю пѣхота съ крикомъ ура бросалась въ штыки. Позднѣе была введена пальба рядами, заключавшаяся въ томъ, что группы въ 5—6 рядовъ выбѣгали поочередно впередъ и давали залпъ“. Такъ какъ въ скорости стрѣльбы ни въ одномъ государствѣ пѣхота не могла сравняться съ прусскою, то моральное дѣйствіе залповъ, при атакѣ было громадно, „непріятель сдавалъ“, говоритъ Сухотинъ, рѣдко доводя дѣло до штыковой свалки. Дѣйствительность залповъ, по однимъ показаніямъ была ничтожная, не только по свойству оружія того времени, но еще вслѣдствіе того, что они производились въ движеніи. Самъ Фридрихъ и его генералы не вѣрили въ матеріальную силу этого огня. По объясненію Рюстова, Фридрихъ заставлялъ стрѣлять свою пѣхоту не столько для того, чтобы принести матеріальный вредъ непріятелю, сколько, главнымъ образомъ для того, чтобы занять собственную пѣхоту, двигавшуюся въ атаку. Непріятель, стоя на позиціи, тоже производилъ огонь и находился въ болѣе благопріятныхъ условіяхъ, чѣмъ наступающая пѣхота, и вотъ чтобы дать занятіе въ тяжелую минуту, какъ послѣднія минуты атаки, чтобы заглушить чувство самосохраненія, и указывалось производство стрѣльбы. Но оставленіе позиціи до штыковой свалки скорѣе зависѣло не отъ подобной атаки пѣхоты, сколько отъ того, что одновременно съ движеніемъ пѣхоты, въ тылъ и на фланги направлялась масса конницы, которая, угрожая пути отступленія, своимъ появленіемъ въ тылу ужъ производила потрясающее дѣйствіе и сгоняла съ позиціи противника“.

Артиллерія прусская во времена Фридриха какъ и вездѣ раздѣлялась на полковую и полевую. Полковая состояла изъ орудій по преимуществу трехъ-фунто-

¹⁾ Тамъ же, стр. 18.

ваго калибра, но были и двух-фунтовые. Въ полевой употреблялись шести и 12-ти фунтовые орудія, а впоследствии введены были гаубицы, болѣе значительнаго калибра.

Въ Пруссіи артиллерія занимала второстепенное мѣсто въ числѣ родовъ войскъ, и какъ она, такъ и инженерный корпусъ не пользовались въ общемъ мнѣніи такимъ уваженіемъ и не были со стороны Фридриха предметомъ такихъ попеченій и заботливости, какъ пѣхота и конница. За всѣмъ тѣмъ Фридрихъ II чувствовалъ всю важность артиллеріи и, совершенствуя непрерывно пѣхоту и конницу, старался также совершенствовать и артиллерію, особенно въ практическомъ отношеніи, и въ этомъ послѣднемъ особенно поставилъ ее на высокую степень совершенства. Преобразованная въ 1758 и 1759 годахъ, усовершенствованная и умноженная числомъ, прусская артиллерія превзошла артиллерію всѣхъ другихъ армій въ быстротѣ движеній и дѣйствій, не менѣе отличалась мѣткостью стрѣльбы; а самъ Фридрихъ превосходнымъ употребленіемъ оной въ совокупности съ пѣхотою и конницею, показалъ, какую силу она можетъ придавать дѣйствіямъ двухъ послѣднихъ родовъ войскъ и какое вліяніе можетъ имѣть на ходъ и успѣхъ боя.

Полевая артиллерія составляла отдѣльный паркъ и выдвигалась на выгоднѣйшія позиціи батареями въ нѣсколько орудій—8, 12, 18 и т. д.

Полковая артиллерія дѣйствовала всегда при своихъ баталіонахъ и въ боевомъ порядкѣ помѣщалась въ интервалахъ, а съ началомъ боя выдвигалась передъ баталіономъ шаговъ на 50.

Предѣльное разстояніе, на которое полевая артиллерія открывала огонь ядрами и гранатами, простиралось до 1000 шаговъ, картечью до 600 шаговъ.

Важнымъ усовершенствованіемъ было введеніе Фридрихомъ II въ Пруссіи, по примѣру конныхъ полковыхъ орудій, состоявшихъ при русскихъ драгунскихъ полкахъ, конной артиллеріи. Первая конная батарея была сформирована въ лагерѣ при Ландсгутѣ въ 1759 году изъ десяти 6-ти—фунтовыхъ пушекъ. Съ теченіемъ времени количество конной артиллеріи въ Пруссіи увеличивалось: въ 1760 году было уже 2 бригады, а послѣ семилѣтней войны Фридрихъ имѣлъ 7 бригадъ, каждая изъ 8 шестифунтовыхъ пушекъ и 2 семифунтовыхъ гаубицъ, при которыхъ было 3 роты прислуги.

Совокупное построеніе трехъ родовъ оружія или общій боевой порядокъ въ главныхъ чертахъ въ Пруссіи былъ такой же какъ и въ другихъ государствахъ. Пѣхота обыкновенно въ двухъ линіяхъ становилась въ центрѣ, конница по флангамъ. Но Фридрихъ, въ зависимости отъ обстоятельствъ очень часто отступалъ отъ этого нормальнаго порядка, начиная съ того что, конница распредѣлялась не поровну на оба фланга, а большая ея часть сосредоточивалась на флангѣ, предназначенномъ для главной атаки; иногда конницу ставили позади линій пѣхоты или

во 2-й линіи вмѣстѣ съ пѣхотою въ нѣсколькихъ развернутыхъ линіяхъ; или, какъ выше было замѣчено, конница, въ зависимости отъ мѣстности располагалась въ центрѣ.

Фланги пѣхотныхъ линій, независимо отъ конницы, Фридрихъ II прикрывалъ гренадерскими баталіонами постановленными, какъ выше было говорено, подъ угломъ. Баталіоны въ общемъ строѣ всегда были развернуты, въ то время какъ французы употребляли колонны въ перемѣшку съ развернутыми баталіонами, или на флангахъ развернутыхъ линій располагали баталіоны въ колоннахъ. Резервъ первоначально составлялся изъ нѣсколькихъ полковъ конницы и былъ вообще не великъ; но впоследствии его начали составлять изъ конницы и отборной пѣхоты, гренадерскихъ баталіоновъ. Изъ гренадерскихъ же баталіоновъ образовали авангардъ, который въ боевомъ порядкѣ выдвигался передъ флангъ боевыхъ линій, назначенный для главной атаки.

„Что касается маневрированія и совокупнаго дѣйствія войскъ въ бою, то въ этомъ отношеніи никто и никакія войска не могли сравняться въ началѣ этого періода съ Фридрихомъ II и прусскими войсками. Въ личномъ искусствѣ короля, въ быстротѣ, точности и правильности всѣхъ движеній, построений и эволюцій войскъ заключались главнѣйшія причины, побуждавшія Фридриха постоянно искать боя и доставлявшія ему побѣду въ немъ. Главными чертами маневрированія Фридриха и прусскихъ войскъ въ бою были фланговые движенія и фланговые атаки въ косвенномъ боевомъ порядкѣ, впервые возобновленномъ послѣ грековъ и римлянъ. Приблизясь къ непріятелю въ походныхъ колоннахъ, прусская армія развертывалась и строилась въ боевой порядокъ, слѣдовала фланговымъ движеніемъ линіями, противъ одного изъ непріятельскихъ фланговъ, и, построившись косвенно или перпендикулярно къ нему, атаковала его цѣлою линіею или по эшелонно.

„Таковъ былъ“, говоритъ кн. Голицынъ ¹⁾ „преимущественный образъ дѣйствій прусской арміи, въ порывѣ пристрастія сверхъ мѣры превознесенный современниками и почитателями Фридриха II. Въ немъ исключительно усматривали они причину побѣдъ Фридриха, между тѣмъ какъ она дѣйствительно заключалась въ превосходствѣ Фридриха и прусскихъ войскъ надъ дѣйствовавшими противъ нихъ полководцами и войсками, перваго—въ личныхъ военныхъ дарованіяхъ и тактическомъ искусствѣ, а послѣднихъ—въ тактическомъ устройствѣ, способности къ маневрированію, быстротѣ движеній и эволюцій и ружейномъ огнѣ. Фланговые движенія и атаки прусскихъ войскъ въ косвенномъ боевомъ порядкѣ были безспорно весьма искусны, но только относительно, именно вълѣдствіе выше озна-

¹⁾ Всеоб. воен. ист. нов. временъ, ч. 3, стр. 44.

ченнаго превосходства. Если бы полководцы и войска, дѣйствовавшія противъ Фридриха II и прусскихъ войскъ, не уступали имъ во всѣхъ вышеозначенныхъ отношеніяхъ, то фланговья движенія въ виду и почти подъ выстрѣлами непріятеля дорого обходились бы пруссакамъ (какъ то дѣйствительно и случилось въ сраженіи при Коллинѣ) и Фридрихъ II, можетъ быть, употреблялъ бы, вмѣсто ихъ, усиленныя фланговья атаки прямо противъ одного изъ непріятельскихъ фланговъ.“

Тактическому усовершенствованію войскъ въ этомъ періодѣ, сверхъ опытности, пріобрѣтенной въ войнахъ, много способствовали также учебные лагеря, впервые введенные Фридрихомъ II въ Пруссіи, а потомъ, по примѣру его, и въ другихъ государствахъ. Эти учебные лагеря, равно и производившіеся въ нихъ ученья и маневры, приносили войскамъ во всѣхъ отношеніяхъ большую пользу. Прусскіе учебные лагеря, особенно въ началѣ царствованія Фридриха, служили какъ бы средоточіемъ, изъ котораго быстро распространялись по всей Европѣ чудныя въ то время нововведенія и усовершенствованія прусскаго короля.

Г л а в а 4-я.

Дѣйствія прусской конницы во время Семилѣтней войны. Сраженія при Прагѣ. Россбахъ. Лейтенъ. Цорндорфъ. Краткій перечень послѣдующихъ военныхъ дѣйствій до окончанія Семилѣтней войны.

Хотя Аахенскій миръ прервалъ военныя дѣйствія на всѣхъ театрахъ Европы, но, кромѣ Пруссіи, всѣ воевавшія державы были недовольны, и потому дипломатія неутомимо продолжала работать въ пользу составленія новыхъ коалицій, а правительства напрягали всѣ усилія для приготовленія армій. Во всей Европѣ чувствовалось, что всеобщая война вспыхнетъ скоро. Между Франціей и Англіей обострились отношенія уже въ 1754 году вслѣдствіе соперничества въ Канадѣ; Австрія во что бы ни стало имѣла въ виду возвратить Силезію; другія государства завидовали возвышенію Пруссіи или недоброжелательствовали ей вслѣдствіе личныхъ отношеній династій; наконецъ, почти всѣ германскіе владѣтели, руководимые ложною, недалководною политикою, держали сторону Австріи. Въ 1756 году и окончательно въ 1757 году Европа раздѣлилась на два враждебныя лагеря. Къ одному принадлежали Австрія, Франція, Россія, Саксонія, Швеція и большая часть германскихъ государствъ; къ другому Пруссія, Англія и Голландія и нѣсколько сѣверныхъ германскихъ владѣній.

Мы не имѣемъ въ виду описывать весь ходъ Семилѣтней войны, а, дѣлая краткій очеркъ военнымъ операціямъ, будемъ останавливаться только на столбно-

веніяхъ, какъ на поляхъ сраженій, такъ и на театрѣ войны, болѣе или менѣе интересныхъ въ отношеніи дѣйствій конницы.

Союзники рѣшили начать военныя дѣйствія противъ Фридриха весною 1757 года и составили слѣдующій планъ. Зная пылкость характера Фридриха, они надѣялись вести дѣла такимъ образомъ, чтобы король первый поднялъ оружіе и этимъ явилъ бы себя нарушителемъ мира. Вмѣстѣ съ тѣмъ они рассчитывали заманить Фридриха въ Богемію. Саксонцы должны были притворно оставаться нейтральными и не противиться проходу прусскихъ войскъ черезъ курфиршество; но послѣ вторженія Фридриха въ Богемію, вдругъ объявить ему войну и, напавъ на него съ тыла, окончить борьбу однимъ ударомъ. Фридрихъ, успѣвшій получить, предательствомъ одного саксонскаго чиновника, копіи съ секретной переписки враждебныхъ ему дворовъ, рѣшился воспользоваться неготовностью союзниковъ и, довѣряя своему генію и превосходству прусскихъ войскъ, вторженіемъ осенью 1756 года въ Саксонію открылъ тяжкую для Пруссіи, но славную Семилѣтнюю войну.

У Фридриха къ началу похода было вполнѣ готовыхъ до 150 тысячъ войскъ. Оставивъ фельдмаршала Левальда съ 22 тысячами въ восточной Пруссіи, для наблюденія за русскими войсками, небольшой отрядъ въ Помераніи противъ шведовъ и около 23 тысячъ по гарнизонамъ, прусскій король прочія силы (95 тысячъ) назначилъ для наступательныхъ дѣйствій, причемъ 68 тысячъ подъ личнымъ начальствомъ короля должны были двинуться въ Саксонію, а корпусъ Шверина (27 тысячъ), сосредоточенный у Глаца, долженъ былъ черезъ Находъ войти въ Богемію и удержать, находившіяся тамъ еще въ весьма незначительныхъ силахъ, австрійскія войска.

Въ концѣ августа прусскій король съ 70 баталіонами и 80 эскадронами двинулся въ Саксонію. Тремя колоннами армія перешла границу и 9 сентября сосредоточилась подъ Дрезденомъ. 8 дней спустя фельдмаршалъ Шверинъ съ своимъ корпусомъ выступилъ отъ Глаца къ Кениггрецу.

Вторженіе прусскихъ войскъ въ Саксонію заставило саксонскія войска въ числѣ 15—17 тысячъ отступитъ безъ сопротивленія и, въ ожиданіи помощи отъ Австрій, укрыться въ укрѣпленномъ лагерѣ подъ Пирною. Не отважившись атаковать пирнскій лагерь открытою силою, и между тѣмъ считая необходимымъ обезпечить себя съ тыла прежде, нежели предпринять вторженіе въ Богемію, Фридрихъ обложилъ саксонцевъ въ пирнскомъ лагерѣ большею частью арміи, а въ то же время сильный наблюдательный отрядъ, подъ начальствомъ фельдмаршала Кейта, былъ отправленъ черезъ Петерсвальде къ Ионсдорфу, для занятія проходовъ черезъ Рудныя горы и главнаго пути сообщенія саксонцевъ съ австрійцами.

При первомъ извѣстіи о вступленіи прусской арміи въ Саксонію, австрійцы направили въ Богемію всѣ войска, находившіяся въ сосѣднихъ областяхъ государства. Противъ Шверина былъ собранъ у Кениггреца корпусъ Пикколомини въ

20 тысячъ человѣкъ; главныя же силы въ числѣ 36 тысячъ (27 т. пѣхоты и 9 т. конницы) съ 94 орудіями, собравшись подъ начальствомъ фельдмаршала Броуна у Коллина, направились въ концѣ сентября черезъ Буддинъ къ Ловозицу.

Получивъ свѣдѣніе черезъ шпионовъ о наступленіи австрійскихъ войскъ къ Ловозицу, Фридрихъ поручилъ обложеніе саксонскихъ войскъ маркграфу Карлу, а самъ отправился къ наблюдательному корпусу Кейта, который былъ усиленъ до 31 тысячи. Съ этими силами Фридрихъ рѣшился атаковать Броуна, и 1 октября произошло столкновеніе подъ Ловозицемъ.

Въ отношеніи дѣйствій конницы сраженіе это особеннаго интереса не представляетъ. Поэтому описывать его мы въ виду не имѣемъ. Обратимъ вниманіе только на то, что, вопреки всѣмъ обычаямъ, конница Фридриха въ началѣ сраженія поставлена была не на флангахъ боеваго порядка, а за центромъ. Поводомъ къ этому послужили свойства позиціи, на которой развернулась прусская армія. Позиція состояла изъ двухъ высотъ, между которыми по довольно широкой долинь шла дорога, по которой пруссаки наступали къ Ловозицу. Участіе конницы въ этомъ бою заключалось въ томъ, что Фридрихъ, замѣтивъ впереди фронта австрійской арміи нѣсколько эскадроновъ, предположилъ, что австрійцы выдвинули большую часть своей конницы, для прикрытія отступленія, и потому приказалъ генералу Геслеру съ 30 эскадронами произвести атаку. Атака Геслера, особенно при поддержкѣ всей прочей конницы пруссаковъ, была удачна, австрійская конница была опрокинута; но, преслѣдуя ее, прусскіе эскадроны попали подъ перекрестный огонь пѣхоты и артиллеріи и пришли въ безпорядокъ. Этимъ воспользовалась конница лѣваго фланга австрійцевъ и, бросившись въ атаку, ударила пруссакамъ во флангъ и прогнала ихъ съ поля сраженія. Уйдя въ резервъ прусская конница до конца боя участія не принимала. Между тѣмъ прусская пѣхота, овладѣвъ Ловозицемъ, заставила австрійцевъ отступить, и, такимъ образомъ, Фридрихъ выигралъ сраженіе.

Вслѣдствіе неудачи австрійцевъ подъ Ловозицемъ положеніе саксонцевъ подъ Пирною сдѣлалось отчаяннымъ. Они попытались пробиться въ Богемію, но не успѣли въ томъ, по причинѣ бездѣйствія Броуна, дурнаго состоянія дорогъ и усталости войскъ, истощенныхъ голодомъ. Наконецъ 14 октября они принуждены были въ числѣ 14000 положить оружіе. Фридрихъ, отпустивъ саксонскихъ офицеровъ, приказалъ распредѣлить нижнихъ чиновъ по прусскимъ полкамъ; но большая часть саксонцевъ бѣжала при удобныхъ случаяхъ въ Австрію и Польшу. Этимъ кончился походъ. Австрійцы расположились на зимнихъ квартирахъ въ Богеміи, а пруссаки въ Саксоніи и Силезіи.

Въ теченіе зимы союзники дѣятельно готовились къ войнѣ. Болѣе пятисотъ тысячъ съ началомъ весны готовилось обрушиться со всѣхъ сторонъ на Фридриха, у котораго едва было двѣсти тысячъ человѣкъ и которому помогали только

англійській король Георгъ III, въ званіи курфюрста ганноверскаго, ландграфы гессенскіе, герцоги брауншвейгскій и готтскій и маркграфъ байрейтскій.

Союзныя державы, не сомнѣваясь въ скоромъ уничтоженіи слабаго противника, заключили предварительный договоръ о раздѣленіи большинства владѣній прусскаго короля, которому оставляли только маркграфство Бранденбургъ.

Король вполнѣ постигаль грозившую ему опасность, но рѣшился встрѣтить ее мужественно и снова предупредить своихъ враговъ началомъ военныхъ дѣйствій. Онъ оставилъ въ восточной Пруссіи противъ русскихъ фельдмаршала Левальда съ 24—30 тысячами войскъ, велѣлъ собрать въ Ганноверѣ, подъ начальствомъ герцога Кумберлендскаго, 40000 своихъ союзниковъ, а за шведами наблюдать небольшимъ отрядамъ; самъ же Фридрихъ съ стотысячною арміею намѣренъ былъ вторгнуться въ Богемію, истребить, если возможно, опаснѣйшихъ своихъ противниковъ и потомъ обратиться противъ прочихъ по обстоятельствамъ.

Австрійцами въ Богеміи командоваль тогда герцогъ Карлъ Лотарингскій, при помощи фельдмаршала Броуна. Армія его была раздѣлена на 4 корпуса, назначенные защищать главнѣйшіе входы въ королевство. Независимо отъ нихъ, фельдмаршалъ графъ Даунъ собираль другую армію въ Моравіи.

Сраженіе при Прагѣ 6 мая.

Для вторженія въ Богемію Фридрихъ двинулъ войска свои пятью колоннами. Фельдмаршалъ Шверинъ изъ Силезіи направился на Траутенау, герцогъ Брауншвейгъ-Бевернскій шель на Циттау, принцъ Морицъ Ангальтъ-Дессаускій на Комотау, братъ короля, принцъ Генрихъ на Нейштедтель, Фридрихъ самъ на Петерсвальде. Передовыя австрійскія войска были вездѣ опрокинуты. Герцогъ Бевернскій съ 16000 чел. приступомъ овладѣлъ 21 апрѣля укрѣпленною позиціею у Рейхенбаха, обороняемою 20000 чел. подъ начальствомъ генерала Кенигсека; король отгѣснилъ фельдмаршала Броуна изъ Буддина, и 6 мая 4 прусскія колонны сосредоточились у Праги на правомъ берегу Молдавы противъ австрійской арміи, расположенной въ почти неприступной съ фронта позиціи. Для обезпеченія сообщеній на лѣвомъ берегу оставленъ былъ корпусъ Кейта въ 22 тысячи войскъ.

Мѣстность, на которой произошло столкновение пруссаковъ съ австрійцами, представляетъ плато, ограниченное съ запада городомъ Прагою, съ сѣвера изгибомъ р. Моравы и ручьемъ впадающимъ въ эту рѣку до сел. Хлупетинъ, съ востока рядомъ озеръ или прудовъ, соединенныхъ между собою протоками, съ юга—ручьемъ Вейнбахъ. Ручей, протекающій черезъ вышеупомянутыя озера на восточной сторонѣ плато, близъ сел. Хртлоржесъ круто поворачиваетъ къ сѣверу и назадъ вокругъ хребта Хлупетинской возвышенности и, принимая здѣсь въ себя Малешницкій ручей, раздѣляетъ все плато на двѣ части.

Фронтъ позиціи австрійцевъ составляли первоначально горы Жижка и Таборъ, вслѣдствіе крутизны скатовъ, множества лощинъ и малаго числа переходовъ черезъ ручей, весьма сильный въ смыслѣ пассивной обороны; къ востоку же пологіе ска- ты горъ Таборъ и Гомоли, хотя способствовали хорошему обстрѣлу къ сторонѣ озеръ, но препятствій для дѣйствій конницы, особенно въ окрестностяхъ деревень Гомоли и Стербохоли не представляли. Изъ этого видно, что австрійцы имѣли весьма сильную позицію фронтомъ на сѣверъ, а, въ случаѣ необходимости пере- мѣнить его на востокъ, могли воспользоваться также превосходной позиціей меж- ду озерами Кейге и Стербохоли. Невыгоды первой позиціи, т. е., обращенной къ сѣверу заключались, какъ замѣчено выше, въ томъ, что фронтъ ея раздѣлялся на два участка, а, находящаяся въ изгибѣ сѣвернаго ручья, Хлупетинская гора пред- ставляла весьма командующій и важный въ тактическомъ и даже стратегическомъ отношеніи пунктъ, который необходимо было занимать, при затруднительной под- держкѣ, такъ какъ единственная дорога на гору шла вдоль хребта отъ сел. Хртлоржесь.

Въ виду наступленія Фридриха, австрійцы заняли позицію фронтомъ къ сѣ- веру вдоль горъ Жижка и Таборъ. На Хлупетинскую гору выслали небольшой отрядъ (4 бат.) и усилили позицію свою фортификаціонными постройками. Войска поставлены были въ обыкновенномъ боевомъ порядкѣ—пѣхота въ центрѣ, конни- ца по флангамъ, вслѣдствіе чего, очутившись за горою Жижка, конница лѣваго фланга не имѣла возможности дѣйствовать; артиллерія размѣщена была батарея- ми такъ, что могла обстрѣливать сильнымъ перекрестнымъ огнемъ всю мѣстность впереди фронта. Слабѣйшую часть представляла Хлупетинская гора, вслѣдствіе изолированнаго положенія занимавшаго ея отряда.

Силы австрійцевъ, которыя они успѣли сосредоточить на позиціи подъ Пра- гою, простирались до 61 тысячи человекъ, не считая войскъ, оставленныхъ въ Прагѣ на лѣвомъ берегу р. Молдавы. Изъ нихъ пѣхоты было 71 баталіонъ и конницы 120 эскадроновъ. Половиною арміи съ лѣваго фланга до Малешницкаго ручья командовалъ принцъ Лотарингскій, другой половиной Броунъ.

Фридрихъ Великій къ утру 6 мая успѣлъ сосредоточить у с. Просикъ, въ разстояніи 4—5 тысячъ шаговъ отъ австрійской позиціи 64 тысячи войскъ, а имен- но, 66 баталіоновъ и 113 эскадроновъ.

Убѣдившись въ недоступности позиціи австрійцевъ съ фронта, прусскій ко- роль рѣшился повести атаку противъ праваго крыла. На основаніи произведен- ныхъ рекогносцировокъ, получены были свѣдѣнія о удободоступности этого флан- га; и потому Фридрихъ приказалъ войскамъ Шверина и конному резерву Цитена двинуться въ обходъ къ Нижнему Почарвицу.

Австрійцы замѣтили это движеніе, когда уже голова конницы прусской под- ходила къ упомянутому селенію. Тотчасъ отданы были соответствующія приказа-

Планъ сраженія при Праггъ
6 мая 1757 года.

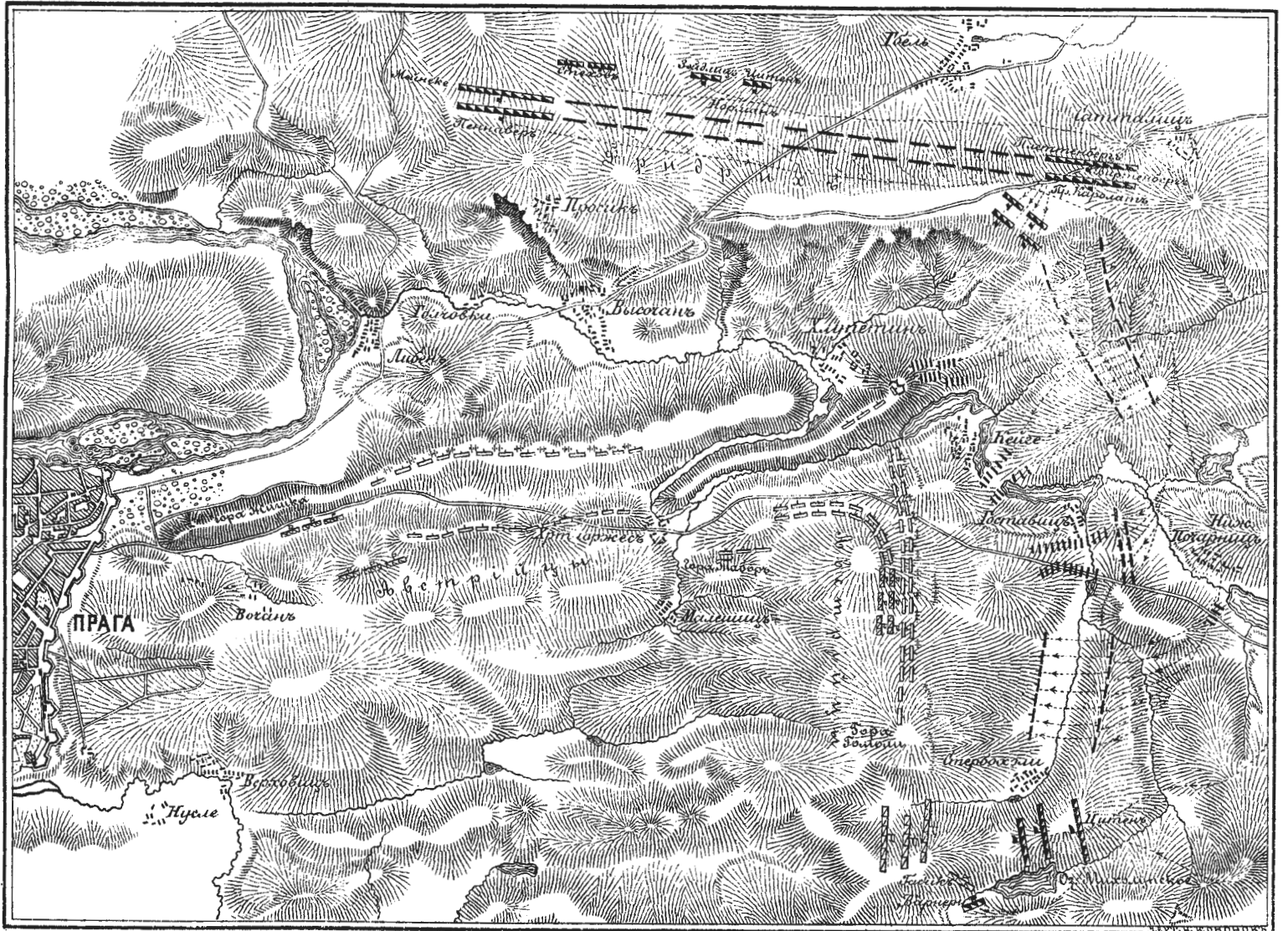

Масштабъ:
0 500 1000 2000 3000 шаговъ.

КАРТОГР. ЗАВ. А. ИЛЬИНА С. П. Б.

нія, и австрійскія войска начали мѣнять позицію. „Къ 10 часамъ“, пишетъ Сухогинъ ¹⁾, „кромѣ конницы лѣваго крыла, всѣ части заняли указанное положеніе, и фронтъ австрійской арміи къ этому времени представлялъ тонкую линію отъ горы Жижки на Кейге (въ одну линію развернутыхъ баталіоновъ) и далѣе до Михолупскаго пруда (двѣ линіи баталіоновъ, 22 гренадерскія роты, сильная батарея и конница) съ небольшимъ резервомъ, 12 батал. за центромъ, всего протяженія до 13 т. шаговъ“.

Войска Шверина продолжали обходное движеніе на Унтеръ-Почарницъ, а конница Цитена на дер. Быховецъ. Первая колонна пѣхоты прошла съ небольшими препятствіями черезъ мосты у д. Почарницъ; вторая же, направленная лѣвѣе по гатямъ, растоптаннымъ раньше прошедшей конницей, вмѣстѣ съ полевой артиллеріей встрѣтила значительныя затрудненія и много отстала отъ первой колонны.

Къ 10 часамъ армія Фридриха выстроилась по входящей дугѣ отъ Хлупетина черезъ Почарницъ къ Михолупскому озеру; но изъ войскъ Шверина готова была къ бою только первая линія (22 баталіона) безъ артиллеріи и конница лѣваго фланга. Вторая линія, какъ выше замѣчено, была остановлена на топкихъ гатяхъ, а конный резервъ Цитена былъ еще въ трехъ верстахъ сзади.

Фридрихъ Великій приказалъ начать атаку.

Прусская конница перешла ручей Стербохоли въ то время, когда австрійская конница праваго фланга была уже выстроена правѣе горы Гомоли. Въ виду австрійскихъ эскадроновъ и въ разстояніи 1200 шаговъ прусская конница прошла фланговымъ порядкомъ и построилась въ 2 линіи, въ первой 4 кирасирскихъ полка, во второй 4 драгунскихъ. Вторая линія стала въ разстояніи 300 шаговъ и на сближенныхъ между эскадронами дистанціяхъ, такъ какъ мѣсто было узко.

Австрійцы были построены въ 3 линіи, въ 100 шагахъ одна отъ другой: въ первой линіи 4 кирасирскихъ полка, во второй 1 кирасирскій и 2 драгунскихъ полка, въ третьей 5 гусарскихъ, одинъ кирасирскій, эскадроны резервной конницы и 1 драгунскій полкъ. Кромѣ того, нѣсколько гусарскихъ эскадроновъ (7—9) подъ начальствомъ Гадика поставлены были уступомъ впереди праваго фланга.

Мѣстность, на которой произошло столкновеніе, представляла площадь, полога спускающуюся отъ австрійцевъ къ пруссакамъ между горою Гомоли, дер. Стербохоли и Нижнимъ Михолупомъ—размѣромъ въ боку квадрата не болѣе 1500—1700 шаговъ.

Вслѣдствіе настоятельныхъ требованій короля начать наступленіе, Шверинъ приказалъ конницѣ произвести атаку, не смотря на то, что эскадроны Цитена еще не подошли. Первая линія двинулась впередъ свачала рысью потомъ гало-

¹⁾ Фридрихъ Великій, стр. 121.

ипомъ съ разстоянія около 100 шаговъ въ карьеръ. Австрійская конница сдѣлала залпъ и тотчасъ была смята; но такъ какъ линія австрійцевъ выступала флангомъ, то фланговые эскадроны бросились было въ обхватъ пруссакамъ. Вторая линія пруссаковъ, продолжая движеніе за первую, своими фланговыми эскадронами ударила на охватывающіе эскадроны первой линіи австрійцевъ, опрокинула ихъ и въ свою очередь охватила первую линію австрійцевъ и принудила ихъ къ полному отступленію. На помощь первой линіи австрійцевъ двинулась вторая линія, но первая и вторая линія пруссаковъ, смѣшавшись вмѣстѣ опрокинули обѣ линіи австрійцевъ и заставили ихъ ускакать за третью. Преслѣдуя австрійцевъ безпорядочною толпою, прусская конница натывается на третью линію австрійцевъ, которую поддерживаютъ съ фланга 5 эскадроновъ, составлявшихъ прикрытіе батареи на горѣ Гомоли, и прусская конница смята.

Но въ это время поспѣваетъ резервъ прусской конницы. Пройдя черезъ Быховець, Норманъ продолжалъ движеніе въ обходъ австрійской арміи и къ началу кавалерійскаго столкновенія былъ у с. Дубецъ. Шедшій въ головѣ колонны, Варнери съ пятью эскадронами гусарь, съ разрѣшенія командира бригады Нормана, двинулся немедленно на рысяхъ и, обогнувъ Михолупское озеро, появился на флангъ австрійцевъ. Норманъ шелъ вслѣдъ за Варнери.

Замѣтивъ наступленіе эскадроновъ Варнери, Гадикъ съ своими гусарами двинулся было на перерезъ пруссакамъ; но Варнери, увидѣвъ благопріятную минуту, ударилъ ему двумя эскадронами во флангъ, опрокинулъ его на правый флангъ австрійской конницы, а тремя эскадронами заскакалъ ей въ тылъ.

Въ это время прибываетъ къ мѣсту схватки 18 эскадроновъ австрійцевъ съ лѣваго фланга, но въ то же время 20 эскадроновъ Нормана развертываются въ двѣ линіи въ тылу австрійской конницы. Появленіе пруссаковъ въ тылу производитъ страшное впечатлѣніе на австрійцевъ. Мгновенно паника охватываетъ всю линію австрійской конницы, и она безпорядочно обращается въ бѣгство. Цитенъ, двигавшійся еще лѣвѣе Нормана бросается съ своими эскадронами на перерѣзъ къ Цабелицу, а остальная конница общею толпою преслѣдуетъ австрійскую конницу къ с. Нусле, „У Нусле,“ говоритъ Сухотинъ, ¹⁾ „пруссаки наскочили на лагерь и обозъ и бросились грабить; при этомъ, до такой степени части вырвались изъ рукъ начальниковъ, что къ вечеру Цитенъ изъ 85 эскадроновъ конницы могъ собрать только 400—600 человекъ.“

Почти одновременно съ кавалерійскимъ боемъ первая линія пѣхоты Шверина двинулась въ атаку. Пройдя по низменной мѣстности между нижнимъ Почарницемъ и Гоставицкимъ прудомъ, прусская пѣхота была встрѣчена сильнѣйшимъ картечнымъ огнемъ, приведена въ разстройство и бросилась назадъ. Такъ какъ артил-

¹⁾ Стр. 126.

лерія и вторая линія, остановленные болотами, не могли своевременно поддерживать баталіоны первой линіи, то австрійскіе гренандеры вышли изъ своихъ укрѣпленій и, выхвативъ палаши, преслѣдовали пруссаковъ. ¹⁾ Въ эту критическую минуту прискакалъ Шверинъ. Собственный его полкъ отступалъ въ безпорядкѣ. Шверинъ слезъ съ лошади и, схвативъ часть подоспѣвшей второй линіи, бросился впередъ, но самъ былъ убитъ. По мѣрѣ прибытія баталіоновъ второй линіи, пруссаки нѣсколько разъ бросались въ атаку; артиллерія ихъ прибыла на поле сраженія только въ часъ дня; но австрійцы отбиваютъ все атаки, пока конница ихъ держится на правомъ флангѣ. Бѣгство конницы и появленіе прусскихъ эскадроновъ заставляетъ наконецъ австрійскую пѣхоту оставить позицію и начать отступление къ Малешицу. Король, видя успѣхи лѣваго фланга, приказалъ и правому флангу начать наступленіе. Воспользовавшись минутою, когда все вниманіе австрійцевъ сосредоточено было на отбитіи Шверина, пѣхота праваго фланга пруссаковъ атаковала редутъ у Кейге, овладѣла имъ и укрѣпленіями на Хлупетинской возвышенности. Тогда Фридрихъ ввезъ на эту высоту батареи и открылъ огонь вдоль горъ Жижки и Гомоли. У Хртлоржеса наступающія войска праваго и лѣваго фланговъ вошли въ связь и опрокинули австрійцевъ, которые порывались дать отпоръ. Вторично австрійскіе баталіоны лѣваго фланга построились быдо у дер. Вочанъ, чтобы остановить пруссаковъ; но прусская пѣхота, при помощи конницы праваго фланга и 500 всадниковъ, которыхъ успѣлъ собрать Цитенъ, обскакавшихъ австрійцевъ съ обоихъ фланговъ, сбили ихъ и съ послѣдней позиціи. Разстройство и слабость конницы, которую въ этотъ моментъ пруссаки могли употребить въ дѣло, были причиною, что часть разбитой непріятельской арміи, пройдя Верховецъ, ушла по правому берегу Эльбы, а остальные войска успѣли укрыться въ укрѣпленіяхъ Праги. Чтобы предупредить отступление австрійцевъ къ югу по правому берегу Молдавы, Фридрихъ еще наканунѣ приказалъ принцу Морицу Дессаускому съ 6 тысячами переправиться черезъ Молдаву выше Праги; но недостатокъ перевозочныхъ средствъ воспрепятствовалъ Морицу своевременно исполнить повелѣніе короля, попытка же Зейдлица ²⁾ переправиться вплавь не увѣнчалась успѣхомъ, и онъ самъ едва не погибъ.

Австрійцы потеряли въ бою подъ Прагою 13500 человекъ, 1300 лошадей и 60 орудій; пруссаки — 13400 человекъ убитыми, ранеными и плѣнными и 600 лошадей.

¹⁾ Сухотинъ говоритъ, что австрійцы не преслѣдовали, отбитую первую линію пруссаковъ но, по другимъ источникамъ, австрійскіе гренандеры вышли изъ своихъ шанцевъ и отбросили пруссаковъ.

²⁾ Про эту попытку свѣдѣнія почерпнуты изъ сочиненія г. Сухотина. Вѣроятно, Зейдлицъ былъ командированъ передъ самымъ боемъ, такъ какъ полкъ его входилъ, вмѣстѣ съ гусарами Цитена, въ составъ бригады Нормана.

И такъ Фридрихъ одержалъ блистательную побѣду, но по результатамъ эта побѣда далеко не соотвѣтствовала предположеніямъ короля: онъ рассчитывалъ уничтожить австрійскую армію, между тѣмъ какъ большая ея часть успѣла укрыться въ Прагу; другая же армія австрійская, подъ начальствомъ Дауна шла на выручку осажденной Прагѣ. Разбирая дѣйствія прусскихъ войскъ въ сраженіи подъ Прагою, мы можемъ замѣтить, что расчеты и планъ короля были начертаны превосходно. Король, при сравнительно слабѣйшихъ силахъ на театрѣ войны, успѣлъ подъ Прагою сосредоточить войскъ больше, чѣмъ было у принца Лотарингскаго, хотя онъ могъ быть еще сильнѣе, если бы не очень опасался за свой тылъ. Выборъ мѣста для боя вполне отвѣчалъ обстановкѣ. Атакуя принца Лотарингскаго по правую сторону рѣки Молдавы, онъ билъ въ разрѣзъ соединенія ея съ арміею Дауна. Время для боя выбрано весьма удачно, такъ какъ, если бы король опоздалъ днемъ, часть войскъ Дауна могла бы поспѣть на помощь войскамъ принца Лотарингскаго.

Но въ приведеніи въ исполненіе плана короля для битвы подъ Прагою было сдѣлано нѣсколько ошибокъ частными начальниками, которыя и были причиною того, что результаты побѣды надъ Прагою не соотвѣтствовали ожиданіямъ. Къ числу этихъ ошибокъ относится прежде всего поверхностная рекогносцировка подступовъ къ правому флангу австрійской позиціи. Фельдмаршалъ Шверинъ, не убѣдившись развѣдками конницы, ограничился поверхностнымъ осмотромъ мѣстности и донесъ, что протоки соединяющіе озера удобопроходимы, между тѣмъ какъ эти ручьи имѣли болотистые берега, которые много задержали войска при обходномъ движеніи, особенно послѣ того, какъ конница растоптала почву.

Будучи увѣренъ въ удободоступности праваго фланга позиціи, Фридрихъ двинулъ въ атаку войска, когда вторая линія еще не подошла. Поэтому первая линія войскъ Шверина была опрокинута, и прочія атаки, предпринятыя сначала безъ поддержки артиллеріи были не успѣшны, пока прусская конница не опрокинула австрійскую и не появилась въ тылу войскъ Броуна. Изъ этого видно, что Фридрихъ, избирая пунктомъ атаки правый флангъ непріятельской позиціи и направляя туда подавляющія числомъ и качествомъ силы, рассчитывалъ на полнѣйшую доступность этого фланга для атаки. Важность же его истекала изъ того, что Фридрихъ, разбивъ правый флангъ, прерывалъ пути соединенія съ арміею Дауна, а вмѣстѣ съ тѣмъ могъ перехватить и пути на Вѣну. Но затрудненія, представленныя войскамъ прусскимъ мѣстностью, дали время австрійцамъ перемѣнить фронтъ, и обходное движеніе привело не къ удару во флангъ, а къ прямому фронтальному столкновенію, съ тою только разницею, что атака велась не одновременно, а началась съ лѣваго фланга конницею, потомъ войсками Шверина, затѣмъ пѣхотою Сальдерна и герцога Бевервскаго черезъ Гоставиць и наконецъ войсками принца Брауншвейгскаго на Кейге, а принца Генриха на Хлупетинскую го-

ру. Разъ, если ударъ вышелъ фронтальнымъ, весьма естественно, что результатъ пораженія не былъ такъ рѣшителенъ, какъ бы могло случиться при ударѣ во флангъ.

Конница прусская была первою виновницею побѣды Фридриха подъ Прагою. Разгромивъ австрійскую конницу, она появилась въ тылу прочихъ войскъ противника и тѣмъ облегчила наступательныя дѣйствія своей пѣхота съ фронта.

Въ дѣйствіяхъ прусской конницы подъ Прагою замѣчаются слѣдующія особенности. Первая атака конницы подъ общою командою принца Кароля (князя Шонейхъ ¹⁾) была произведена двумя линіями безъ общаго резерва или безъ линіи гусарскихъ эскадроновъ и даже безъ гусарскаго баталіона, предназначавшагося для фланговыхъ дѣйствій. Если атака первой линіи первоначально имѣла успѣхъ, то только благодаря неподвижности и нерѣшительности австрійской конницы. Отсутствие резерва и гусарскаго баталіона сказалось въ послѣдующихъ дѣйствіяхъ конницы, когда подоспѣвшее прикрытіе австрійской батареи, ударивъ смѣшавшейся въ общую массу первой и второй линіямъ прусской конницы, едва совершенно не разбитало прусскіе эскадроны. Къ счастью для нихъ, въ это время подоспѣлъ Варнери, который съ своими пятью эскадронами исполнилъ задачу, возлагаемую по инструкціи Фридриха на гусарскій баталіонъ, и вслѣдъ затѣмъ прискакалъ Норманъ, охватившій справа конницу австрійцевъ пришедшую съ лѣваго фланга боеваго порядка.

Поддержка первой линіи, кирасирскихъ полковъ, драгунами по тѣснотѣ мѣста или неловкости начальниковъ исполнена была несноровисто: большинство драгунскихъ эскадроновъ, вмѣсто того, чтобы съ фланга поддержать первую линію врѣзалось въ нее, и драгуны перемѣшались съ кирасирами въ общую толпу. Разумѣется, стройности при этомъ и порядка быть не могло.

Охватывая все дальше и дальше правый флангъ австрійцевъ, Цитенъ отрѣзывалъ ихъ отъ путей отступленія на Вѣну, сгонялъ ихъ въ общую кучу, тѣснимую прусскими войсками съ трехъ сторонъ, и, вѣроятно разгромъ на послѣдней позиціи у Вочана былъ бы полный, если бы Цитенъ не выпустилъ изъ рукъ свои эскадроны, которые, налетѣвъ на брошенный кавалерійскій лагерь, принялись грабить. Вслѣдствіе этого къ послѣднему удару Цитенъ едва успѣлъ собрать 500 человекъ. Изъ этого видно, что и отличная конница, даже у такого геніальнаго кавалерійскаго генерала, какимъ былъ Цитенъ, можетъ выскользнуть изъ рукъ. Это указываетъ самымъ яснымъ образомъ, какъ трудно въ бою управлять конницею.

Относительно дѣйствій австрійцевъ можно сказать прежде всего то, что, имѣя на театрѣ войны значительный перевѣсъ въ силахъ, они къ рѣшительному столкновенію съ противникомъ подъ Прагою оказались слабѣе, не говоря уже о томъ, что

¹⁾ Кн. Голицынъ. Стр. 120.

дѣйствуя съ самаго начала энергичнѣе, они могли по частямъ разбить отдѣльные колонны войскъ Фридриха, не допустить его переправиться черезъ Молдаву или, по крайней мѣрѣ, замедлить переправу, заставивъ короля избрать мѣсто для нея дальше отъ Праги. Если бы при этомъ удалось выиграть хоть одинъ день, то перевѣсъ въ силахъ перешелъ бы на сторону австрійцевъ, такъ какъ часть войскъ Дауна могла подоспѣть. Занявъ почти неприступную позицію подъ Прагою, во время совершенія обходнаго движенія прусской арміи, австрійцы не могли перейти въ наступленіе, остановить это движеніе и ударить на пруссаковъ тогда, когда войска ихъ не готовы были къ отпору.

Ожидая фронтальной атаки Фридриха, австрійцы мало наблюдали за флангами и вообще за непріятелемъ: замѣтили фланговое движеніе тогда, когда пруссаки подошли уже къ д. Нижнему Почарницю. Большая часть конницы была на фуражировкѣ и едва послѣла къ бою. Если послѣ этого австрійцы успѣли перемѣнить позицію, то только благодаря ошибкамъ пруссаковъ.

Позиція австрійцевъ, какъ выше замѣчено, раздѣлялась на двѣ части. Принцъ Лотарингскій, не сдѣлавъ общихъ распоряженій для боя, поручилъ командованіе войсками праваго фланга Броуну, а самъ принялъ начальство надъ войсками, построившимися лѣвѣе дер. Хртлоржесь. Вслѣдствіе этого никакого единства въ дѣйствіяхъ не было, и каждый начальникъ распоряжался по своему.

Самое расположеніе войскъ на позиціи было ошибочно. Австрійцы построены были въ обыкновенномъ боевомъ порядкѣ (двѣ линіи) равномерно по всему фронту позиціи. Конница поставлена была по флангамъ. Резервъ за лѣвымъ флангомъ. Вслѣдствіе этого конница лѣваго фланга очутилась за горой Жижка и за изгибомъ рѣки Молдавы; а резервъ далеко и отъ ключа позиціи, и отъ наиболѣе угрожаемаго фланга. Хлупетинская возвышенность, ключъ позиціи, была занята слабымъ отрядомъ, и пруссаки, безъ особеннаго труда овладѣвъ ею, двинулись въ разрѣзъ обѣихъ частей австрійской арміи.

Въ отношеніи дѣйствій въ самомъ бою мы уже замѣтили отсутствіе единства дѣйствій вслѣдствіе распоряженій принца Лотарингскаго; но и въ дѣйствіяхъ частныхъ начальниковъ замѣчается крайняя нерѣшительность. Замѣтивъ обходъ пруссаковъ, австрійцы, не только не переходятъ къ рѣшительнымъ дѣйствіямъ, но вся первая линія и резервъ остаются на прежнихъ мѣстахъ. Одержавъ частныя успѣхи противъ войскъ Шверина, они не сумѣли этимъ воспользоваться и втоптать прусскую пѣхоту въ болота, пока не прибыла вторая линія и артиллерія. По этой причинѣ въ рѣшительную минуту на правомъ флангѣ пруссаки оказались вездѣ сильнѣе; а у австрійцевъ 15—20 тысячъ человекъ совсѣмъ не приняли участія въ бою и должны были только прикрывать отступленіе разбитой арміи.

Австрійская конница не сдѣлала своего дѣла въ отношеніи развѣдокъ. Если бы было наблюденіе за флангами, то обходъ пруссаковъ замѣченъ былъ раньше.

Собравшись съ фуражировки, австрійская конница, какъ извѣстно, выстроилась на правомъ флангѣ, къ югу отъ горы Гомоли, въ три линіи; нѣсколько эскадроновъ Гаддика стали впереди уступомъ. Въ такомъ положеніи австрійская конница стояла на мѣстѣ и смотрѣла, какъ прусская конница въ тысячѣ шаговъ производила фланговое движеніе, потомъ проходила дефиле черезъ Стербохольскій ручей, и строила свои линіи. Наконецъ, стоя на мѣстѣ, австрійцы позволили себя атаковать и встрѣтили прусскую конницу безпорядочнымъ залпомъ. Во второмъ столкновеніи (второй линіи) выказалось громадное превосходство прусской конницы въ отношеніи духа и стойкости: вторая линія, охвативъ прусскіе эскадроны, когда первая и вторая линія ихъ слились въ общую массу, не могла выдержать боя съ пруссаками; но построеніе въ 3 линіи дало возможность австрійцамъ наконецъ одолѣть прусскую конницу, и только своевременное прибытіе гусаръ Варнери и вельдъ за тѣмъ Нормана и Цитена спасло пруссаковъ.

Въ дальнѣйшихъ дѣйствіяхъ австрійская конница оказалась неповоротливою и опять таки нерѣшительною. Гаддикъ, будучи сильнѣе Варнери, вмѣсто того, чтобы немедленно броситься въ атаку, производить стрѣльбу и безполезныя движенія и позволяеть себя обхватить двумъ эскадронамъ Варнери. Прибывшіе же съ лѣваго фланга 18 эскадроновъ Штампача, въ виду появленія обходящихъ 20 эскадроновъ Нормана, совсѣмъ не осмѣлились ввязаться въ бой, и вся австрійская конница, сосредоточившаяся на правомъ флангѣ, въ паническомъ страхѣ обратилась въ бѣгство. Все это подтверждаетъ, что австрійская конница не могла соперничать съ прусскою ни въ отношеніи нравственнаго состоянія, ни въ отношеніи подвижности и вообще обученія, ни въ отношеніи подготовки и находчивости своихъ начальниковъ.

Чтобы спасти Прагу, австрійскій фельдмаршалъ графъ Даунъ, къ которому присоединились остатки арміи герцога Лотарингскаго, не попавшіе въ Прагу, двинулся къ Коллину, отгѣснивъ наблюдавшій за нимъ корпусъ герцога Бевернскаго. Фридрихъ съ 12 тысячами человѣкъ осадныхъ войскъ поспѣшилъ къ нему на помощь и 18 іюня напалъ на австрійцевъ; но ошибками прусскихъ генераловъ, командовавшихъ правымъ крыломъ и стремительною атакою находившейся въ арміи Дауна саксонской конницы, первый разъ былъ разбитъ наголову. Непосредственнымъ слѣдствіемъ этого пораженія было освобожденіе Праги и отступленіе пруссаковъ въ Саксонію и Силезію, куда Даунъ преслѣдовалъ ихъ съ обычною этому полководцу осторожною медленностью, и въ концѣ концовъ австрійцы и пруссаки стали другъ противъ друга въ укрѣпленныхъ лагеряхъ близъ Нейссе, занимаясь малою войною.

Послѣ Коллинской неудачи рядъ несчастій посыпался на Фридриха Великаго. Упавшій духъ австрійцевъ и ихъ союзниковъ снова оживился. Французы вступили въ Вестфалію, русскіе въ Пруссію. Въ срединѣ іюля французскій маршалъ

Д'Этре (D'Estrées), покоривъ прусскія области, лежавшія на лѣвомъ берегу Рейна, перешель эту рѣку и Везеръ и 26 числа разбилъ герцога Кумберледскаго при Гастенбекѣ. Желая спасти находившіеся въ Штадѣ ганноверскіе архивы и казну, герцогъ отступилъ къ этому городу черезъ Верденъ и тѣмъ обнажилъ всю страну Д'Этре завялъ Гаммельнъ, Минденъ, Ганноверъ и Брауншвейгъ, обошелъ союзниковъ справа, отрѣзалъ ихъ отъ Эльбы и принудилъ заключить съ прибывшимъ между тѣмъ новымъ французскимъ главнокомандующимъ герцогомъ де-Ришелье, извѣстную Клостеръ-Себенскую капитуляцію, вслѣдствіе которой союзники частью отошли за Эльбу, частью распущены были по домамъ, и военныя дѣйствія прекратились.

Другая французская армія, подѣ начальствомъ принца Субиза, соединившись съ имперскими экзекуціонными войсками, вступила въ Тюрингію и расположилась при Готѣ. Король прусскій, узнавъ о ея приближеніи, оставилъ герцога Бевернскаго для наблюденія за Дауномъ и съ 10 тысячами человѣкъ двинулся къ Эрфурту. Этимъ отсутствіемъ Фридриха воспользовался австрійскій партизанъ генераль Гадикъ и 16 октября съ 4 тысячами человѣкъ легкихъ войскъ (кроатовъ) ¹⁾ явился въ Берлинъ: городъ долженъ былъ заплатить сильную контрибуцію, по полученіи которой Гадикъ, извѣщенный о приближеніи принца Морица Ангальтскаго, на другое же утро удалился изъ Берлина.

Между тѣмъ русскіе, подѣ начальствомъ фельдмаршала графа Апраксина, заняли Мемель и, опустошая страну, двинулись къ деревнѣ Гросъ-Егерндорфу, гдѣ стали, въ числѣ 80 тысячъ въ крѣпкой позиціи. Левальдъ атаковалъ ее 30 августа съ 30 тысячами войскъ, но, послѣ краткихъ успѣховъ, былъ обойденъ съ обихъ фланговъ и претерпѣлъ совершенное пораженіе. Такимъ образомъ, окруженный со всѣхъ сторонъ въ громадномъ числѣ превосходными силами, Фридрихъ на всѣхъ театрахъ войны терпѣлъ неудачи; но, благодаря счастливымъ обстоятельствамъ, которыми Фридрихъ сумѣлъ энергично воспользоваться, благодаря необыкновенному своему военному генію, онъ снова на всѣхъ театрахъ войны является побѣдителемъ и съ неувядаемою славою выходитъ изъ своего критическаго положенія.

Сраженіе при Росбахѣ 5 ноября 1757 года.

Послѣ освобожденія Берлина Фридрихъ былъ въ нерѣшимости, куда прежде обратиться, въ Тюрингію ли противъ Субиза, или въ Силезію противъ австрійцевъ, готовившихся въ это время осадить Швейдницъ. Но донесеніе Кейта изъ Лейпцига, что Субизъ, подкрѣпленный корпусомъ Бролію, идетъ къ Лейпцигу, заставило Фридриха двинуться туда же. Союзники, подступивъ къ Лейпцигу, потребовали отъ

¹⁾ Жизнь Зейдлица. Воен. Библиот. т 12, стр. 23.

Кейта сдачи города, но получили отказъ и, узнавъ о движеніи короля, немедленно отступили на р. Заале, въ намѣреніи защищать переправы у Вейсенфельса, Мерзебурга и Галле. Фридрихъ рѣшился тѣснить противниковъ, принудить ихъ къ бою или заставить отойти далеко отъ Саксоніи и 31 октября атаковалъ французовъ въ Вейсенфельсѣ. Вслѣдствіе этой атаки прусскаго авангарда союзники очистили всѣ переправы и, уничтоживъ мосты, отступили къ Мюхельну, а прусскія войска, задержанныя починкою переправъ, 3 ноября перешли тремя колоннами р. Заале въ Вейсенфельсѣ, Мерзебургѣ и Галле и сосредоточились въ лагерь между Браунсдорфомъ и Верндорфомъ.

Союзники первоначально расположились впереди Мюхельна, лѣвымъ флангомъ къ д. Грумпа, но потомъ перемѣнили расположеніе, протянувъ лагерь отъ Мюхельна къ д. Брандерода.

4 ноября Фридрихъ сдѣлалъ съ своими войсками движеніе къ Шортаускимъ высотамъ, но, найдя расположеніе противника очень сильнымъ, не рѣшился атаковать и отвелъ армію за р. Лейхе, гдѣ и поставилъ лагерь между деревнями Бедра и Росбахъ; а впереди деревень Шортау, Шталькенбергъ и Лейха въ видѣ авангарда оставилъ нѣсколько гусарскихъ эскадроновъ.

Мѣстность, на которой произошли главнѣйшія движенія и самый бой, представляетъ площадь пологихъ холмовъ, ограниченную на сѣверѣ рѣкою Лейхе, на западѣ Шортаускими высотами и Таубербергомъ, на югѣ линією черезъ селенія Цейхфельдъ, Обшюцъ къ Вейсенфельсу и на востокѣ дорогами отъ Вейсенфельса, черезъ Тагвербенъ и Рейхертсвербенъ къ дер. Гросъ-Кайна. Наиболѣе возвышенную точку представлялъ холмъ Янусъ, имѣвшій продолговатую вершину и длинный скатъ между верхнимъ и нижнимъ теченіемъ р. Лейхе; параллельно же среднему теченію и въ перпендикулярномъ направленіи къ длинному скату Януса тянется другой холмъ, вдоль котораго, какъ сказано выше, между дер. Бедра и Росбахомъ расположилась прусская армія. Занимая эту позицію, Фридрихъ заслонялъ переправы на р. Заале и могъ угрожать сообщеніямъ союзниковъ черезъ Наумбургъ и Фрейбургъ.

Силы союзниковъ, по большинству источниковъ, простирались до 64 тысячъ (90 баталіоновъ и 84 эскадрона), по нѣкоторымъ же до 45 тысячъ. Фридрихъ Великій имѣлъ 27 баталіоновъ и 45 эскадроновъ, что составляло только 21½ тысячу.

Движеніе прусской арміи 4 ноября къ Шортаускимъ высотамъ и отступленіе на позицію между деревнями Бедра и Росбахъ вселили въ союзниковъ предположеніе, что Фридрихъ желаетъ уклониться отъ боя. Поэтому, и узнавъ въ то же время о слабости силъ пруссаковъ, Субизъ и Гильдбурггаузенъ возымѣли намѣреніе сами сдѣлать нападеніе на короля. Рѣшено было начать движеніе на слѣдующій день, и ночью были сдѣланы необходимыя приготовленія съ тѣмъ, чтобы перемѣнить позицію и поставить войска лагеремъ между Петштедтомъ и Рейхертс-

вербеномъ. Генераль С.-Жерменъ получилъ приказаніе съ 8 тысячами оставаться на Шортаускихъ высотахъ. Цѣлью такихъ распоряженій было желаніе отрѣзать Фридриха отъ переправъ черезъ р. Заале и поставить между двухъ отрядовъ.

5 ноября въ 9 часовъ утра С.-Жерменъ съ отрядомъ изъ 9 баталіоновъ и 15 эскадроновъ развернулся на высотахъ впереди Шортау и открылъ канонаду по гусарскому авангарду пруссаковъ. Прочія же войска союзниковъ послѣ полудня двинулись на Цейхфельдъ, какъ бы выходя на большую дорогу для отступленія къ Фрейбургу. Дойдя до Цейхфельда союзники приостановились. Оба главнокомандующіе поднялись на холмъ, чтобы увидѣть, какое дѣйствіе произвело ихъ движеніе на пруссаковъ. Въ лагерѣ послѣднихъ не было замѣтно никакого движенія. Изъ этого вывели заключеніе, что король не подозрѣвалъ угрожавшаго ему маневра. Тогда у союзниковъ явилась мысль разбить Фридриха, и рѣшено было продолжать движеніе на Луфтшифъ и далѣе.

Когда было замѣчено движеніе союзниковъ, Фридрихъ дѣйствительно вообразилъ, что они рѣшились отступить подъ прикрытіемъ отряда С.-Жермена, который прусскій король принялъ за аррьергардъ, и потому рѣшился уничтожить хоть его и назначилъ для этой цѣли 10 баталіоновъ, драгунскіе и гусарскіе полки. Но адъютантъ короля Годи (Гауди), наблюдавшій съ крыши росбахскаго старшины, замѣтилъ движеніе союзниковъ отъ Цейхфельда къ Петтштедту. Получивъ объ этомъ донесеніе, Фридрихъ сначала не повѣрилъ; но донесенія разъѣздовъ, а потомъ и личное наблюденіе короля, который также взошелъ на крышу, заставили убѣдиться въ справедливости обходнаго движенія союзниковъ.

Едва союзники достигли Луфтшифа, фізіономія прусскаго лагеря совершенно измѣнилась: палатки сняты и войска двинулись въ направленіи къ рѣкѣ Заале. Союзники вообразили, что пруссаки отступаютъ на Мерзебургъ съ цѣлью уклониться отъ боя. Съ этой минуты они торопятся форсированнымъ маршемъ опередить пруссаковъ: конница обгоняетъ пѣхоту и, имѣя во главѣ двухъ главнокомандующихъ, безъ всякаго авангарда, спѣшитъ на рысяхъ на перерѣзъ и оставляетъ пѣхоту далеко назадъ.

Между тѣмъ Фридрихъ, принявъ лично начальство надъ пѣхотою, поручилъ конницу Зейдлицу, а для задержанія С. Жермена оставилъ на мѣстѣ прежняго лагеря одинъ баталіонъ и 7 эскадроновъ. Планъ короля заключался въ томъ, чтобы перегнать непріятеля въ выполненіи его намѣренія и самому обойти его. Съ этою цѣлью онъ двинулъ пѣхоту двумя колоннами позади ската Януса, баталіонъ гренадеръ прикрывалъ лѣвый флангъ, а рядомъ съ пѣхотою ѣхала, батарея Моллера изъ 18 орудій. Зейдлицъ обогналъ пѣхоту, повелъ конницу на рысяхъ также двумя колоннами въ 18 и 15 эскадроновъ вокругъ холма, подъ прикрытіемъ пяти гусарскихъ эскадроновъ, которые Зейдлицъ поставилъ на гребень холма, чтобы препятствовать развѣдкамъ непріятельскихъ разъѣздовъ. Обогнувъ Янусъ

Планъ сраженія при Россбахъ
5 Мая 1757 года.

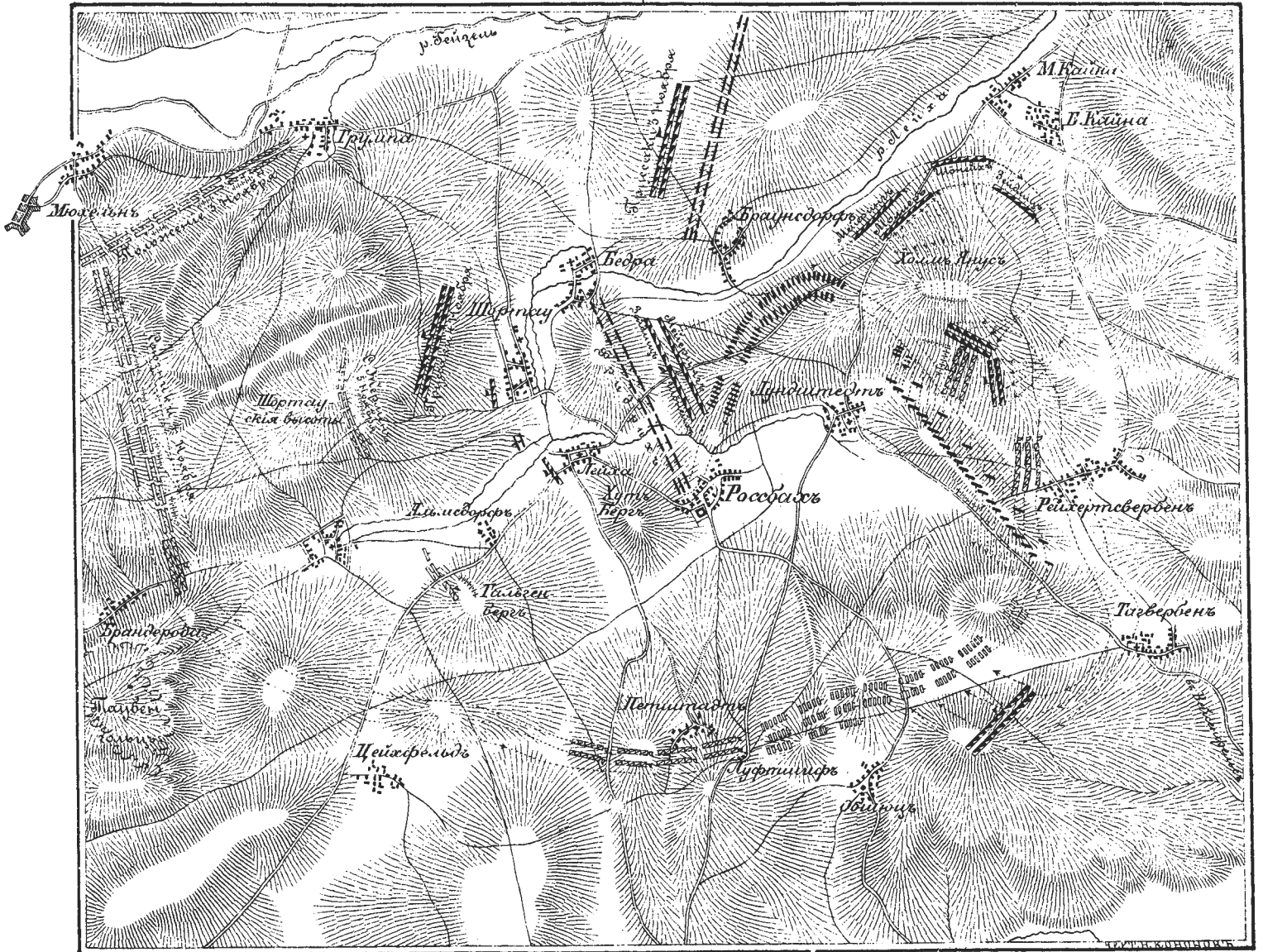

Масштабъ:
0 500 1000 2000 3000 Шаговъ.

КАРТОГР. ЗАВ. А. ИЛЬИНА С.ПБ.

Зейдлицъ построилъ свои эскадроны за гребнемъ и, закуривъ трубку выжидалъ благоприятной минуты. Непрiятельская конница, въ составѣ 22 французскихъ Завстрiйскихъ и Зимперскихъ полковъ, всего 52 эскадрона въ двухъ массахъ одна за другой неслась отъ Рейхертсвербена къ Янусу, чтобы перехватить путь пруссакамъ. Но вдругъ батарея Моллера вѣзжаетъ на вершину холма, открываетъ огонь картечью, а Зейдлицъ, бросивъ трубку и выхвативъ палашь, бросается съ своими эскадронами въ атаку на первую массу. По причинѣ быстроты движенiя, неловкости въ маневрированiи, неожиданнаго огня артиллерiи и внезапной атаки Зейдлица, союзная конница не успѣла развернуться, когда была атакована эскадронами Зейдлица съ фронта, а 5-ю эскадронами гусаръ Шекели, успѣвшими пристроиться къ лѣвому флангу, во флангъ. Почти мгновенно 37 эскадроновъ союзниковъ были смяты и въ страшномъ безпорядкѣ бросились къ Рейхертсвербену. Тогда Зейдлицъ бросается на остальные 15 эскадроновъ, и первоначально кирасиры его были остановлены непрiателемъ, но въ то же время подоспѣвшiе драгуны и гусары также быстро опрокинули и эту массу непрiятельской конницы. И эти 15 эскадроновъ бросились въ Рейхертсвербень, втиснулись въ углубленную дорогу у входа въ деревню, „и тѣснина переполнилась сплошной массой живыхъ существъ. Прусскiе кавалеристы захватываютъ въ плѣнъ цѣлыя эскадроны,“ Частью уничтоживъ, частью прогнавъ такимъ образомъ непрiятельскую конницу съ поля сраженiя, Зейдлицъ замѣтилъ, что правый флангъ непрiятельской пѣхоты открытъ и легко можетъ быть атакованъ имъ. Онъ тотчасъ прекращаетъ преслѣдованiе, устраиваетъ эскадроны и ведетъ ихъ черезъ Тагвербень и останавливается за высотой въ тылу непрiятельской пѣхоты, выжидая благоприятной минуты для атаки.

Между тѣмъ Фридрихъ Великiй построилъ пѣхоту впереди Януса въ двѣ линiи, въ первую ввелъ большую часть баталiоновъ, во второй поставилъ 6 баталiоновъ и двинулся уступами побаталiонно съ лѣваго фланга; а фельдмаршалъ Кейтъ съ пятью баталiонами гренадеръ, слѣдуя впереди лѣваго фланга, занялъ Рейхертсвербень.

Непрiятельская пѣхота, охватываемая прусскими баталiонами, старалась развернуться, и нѣкоторыя части ея въ колоннахъ двинулись было въ атаку, а прочiя прибывали къ правому флангу. Батарея Моллера, имѣвшая въ своемъ составѣ нѣсколько 24 фун. орудiй, грянула въ густыя колонны, а въ то же время лѣво фланговые баталiоны пруссаковъ, при помощи гренадеръ Кейта, подойдя на ружейный выстрѣлъ, сдѣлали нѣсколько залповъ и охватили правый флангъ союзниковъ. Баталiоны союзниковъ дрогнули и пришли въ безпорядокъ. Этой только минуты выжидалъ Зейдлицъ и, двинувъ свои эскадроны, врѣзался въ непрiятельскую пѣхоту. Эффектъ этой атаки былъ громадный. Непрiятель обратился въ полнѣйшее бѣгство, и побѣдителямъ оставалось только забирать плѣнныхъ. Устроивъ первую линiю своихъ эскадроновъ, Зейдлицъ двинулъ ихъ для преслѣдованiя, а прусская

пѣхота, изъ которой только 7 баталіоновъ приняли участіе въ бою, выпустивъ отъ 10 до 15 патроновъ на человѣка, продолжая наступленіе, дошло до с. Обшюцъ и здѣсь остановлена была на ночлегъ.

Отрядъ С. Жермена и отрядъ оставленный союзниками противъ Альмдорфа, непринявъ участія въ бою, должны были отступить въ арьергардѣ союзниковъ, которые, собравъ на другой день остатки арміи, отступили частью на Эрфуртъ, частью на Эйзенахъ и Нордгаузенъ.

Итакъ союзная армія, будучи втрое сильнѣе прусской, была разбита наголову, и въ то время какъ Фридрихъ лишился всего 541 человѣкъ убитыми и ранеными, союзники потеряли 600—700 человѣкъ убитыми, 2000 ранеными и 5000 плѣнными, въ томъ числѣ 8 генераловъ и 300 офицеровъ. Плѣнныхъ было бы еще болѣе, если бы ночь не остановила преслѣдованія. 67 орудій, 15 штандартовъ, 7 знаменъ, 2 пары литавровъ и часть обоза достались побѣдителямъ.

Побѣда подъ Россбахомъ была плодомъ необыкновенной дѣятельности и находчивости Фридриха. Потерпѣвъ неудачи подъ Коллиномъ и Гросъ-Егерндорфомъ и имѣя 45 тысячъ противъ 90 тысячъ австрійцевъ, Фридрихъ не могъ разсчитывать на успѣхъ на этихъ театрахъ войны тѣмъ болѣе, что, не смотря на удачу, австрійцы избѣгали вступать въ открытый бой съ пруссаками. Зная же плохое состояніе имперскихъ и французскихъ войскъ, онъ могъ разсчитывать на успѣхъ. Русскіе, одержавъ побѣду, не воспользовались ею, а австрійцы дѣйствовали крайне нерѣшительно, и потому Фридрихъ воспользовался этими обстоятельствами воспользоваться, чтобы спасти Саксонію и вмѣстѣ съ тѣмъ уничтожить одного изъ враговъ. Поведеніе союзниковъ въ дѣлѣ подъ Готою и подъ Вейсенфельсомъ вполне подтвердило мнѣніе Фридриха о качествахъ ихъ войскъ, и потому онъ, имѣя 21 тысячу противъ 50, смѣло ищетъ боя. Но союзники, отступивъ къ Мюхельну, заняли сильную позицію, и Фридрихъ лишенъ возможности ихъ атаковать. Если бы не обстоятельства и ошибки союзниковъ, которыми Фридрихъ сумѣлъ превосходно воспользоваться, дѣло его могло быть проиграно, и ему, безъ всякаго успѣха на западномъ театрѣ войны, пришлось бы спѣшить на другой. Союзники составили, какъ казалось, весьма хорошій планъ—сдѣлать обходъ лѣваго фланга пруссаковъ и отрѣзать ихъ отъ переправъ. Но для производства обходовъ въ виду противника, они не обладали ни достаточною подвижностью, ни способностью развертыванія, не приняли мѣръ къ скрытію марша и упустили изъ виду противъ кого они дѣйствовали; вмѣсто того, чтобы, уклоняясь отъ боя и притягивая на себя Фридриха, отвлечь его вниманіе отъ другихъ театровъ войны, они сами увлекаются своими ложными представленіями о противникѣ, вводятся въ заблужденіе передвиженіями пруссаковъ, и, не выдвинувъ, ни авангарда, никакихъ развѣдочныхъ партій рѣшаются атаковать короля.

Всеми этими ошибками Фридрихъ воспользовался съ замѣчательнымъ искус-



Исторія конницы
М. Маркова.

ЗЕЙДЛИЦЪ.

СЪ ПОРТРЕТА, ПОМЪЩЕННАГО ВЪ ВЕРЛИНСКОМЪ ДВОРЦЪ

Типо Литографія Ф.С. Муравьева въ Твери.

ствомъ. Благодаря своевременности распоряженій и подвижности прусскихъ войскъ, они не только успѣваютъ перерѣзать путь союзникамъ, но и становятся въ такое положеніе, что бьютъ всѣми силами голову обходящей колонны союзниковъ, Фридрихъ выигрываетъ такое положеніе, что оказывается достаточно одной конницы, 6 баталіоновъ и батареи, чтобы разсѣять пятидесяти-тысячную армію.

Разбирая въ частности дѣйствія прусскихъ войскъ подъ Россбахомъ, мы можемъ замѣтить, что главная роль принадлежала конницѣ. Она начала бой, воспользовавшись благоприятною минутою, когда непріятельская конница, увлеченная желаніемъ перерѣзать путь пруссакамъ, попадаетъ подъ выстрѣлы батареи и, не успѣвъ выстроиться, приходитъ въ безпорядокъ. Уничтоживъ первую массу конницы противника, Зейдлицъ атакуетъ другую. Подвижность и боевой порядокъ въ двѣ линіи съ гусарскимъ баталіономъ на флангѣ даютъ возможность опрокинуть и эту массу и вогнать ее въ дефиле у Рейхертсвербена. Послѣ этого Зейдлицъ не увлекается преслѣдованіемъ бѣгущихъ, а быстро собираетъ эскадроны и ведетъ ихъ черезъ Тагвербенъ въ тылъ непріятельской пѣхоты и, построивъ ихъ за высотойю въ боевой порядокъ, опять выжидаетъ благоприятной минуты для атаки. Непріятельская пѣхота, столпившаяся къ правому флангу, съ трудомъ разворачивающаяся, подвергается огню орудій и нѣсколькимъ залпамъ прусскихъ баталіоновъ и приходитъ въ безпорядокъ. Этою минутою Зейдлицъ опять пользуется и разсѣиваетъ пѣхоту. Итакъ, слѣдовательно, Зейдлицъ начинаетъ бой и довершаетъ его съ своею конницею, а артиллерія и нѣсколько баталіоновъ своими залпами ему готовятъ успѣхъ. Такимъ образомъ Фридрихъ Великій далъ направленіе войскамъ въ бою подъ Россбахомъ, а Зейдлицъ, герой дня, блестящимъ образомъ привелъ въ исполненіе предначертанія короля. Оставалось довершить пораженіе безостановочнымъ преслѣдованіемъ и совершенно уничтожить армію союзниковъ, но преслѣдованіе всею конницею произведено было только до сумерекъ, а на другой день были посланы только мелкія партіи. Нѣмцы объясняютъ недостаточно энергичное преслѣдованіе раною Зейдлица, которую онъ получилъ во время атаки на пѣхоту.

Однимъ изъ важнѣйшихъ послѣдствій россбахской побѣды было объявленіе, которымъ англійскій король уничтожилъ кlostерсевенскій договоръ. Союзная сѣверная армія снова собралась у Штаде и, усиленная нѣсколькими полками прусской конницы, поступила подъ начальство принца Фердинанда Брауншвейгскаго, одного изъ лучшихъ полководцевъ Фридриха Великаго. Онъ немедленно началъ военныя дѣйствія, овладѣлъ Гаарбургомъ и Люнебургомъ и оттѣснилъ маршала Ришелье къ Везеру.

Едва только Фридрихъ Великій успѣлъ справиться съ французами, какъ неблагоприятныя извѣстія, полученныя изъ Силезіи, принудили его поспѣшить къ Одеру. Мы сказали выше, что для прикрытія Силезіи при выступленіи короля къ

Эрфурту, оставленъ былъ у Герлица герцогъ Бевернскій съ 50 тысячами войска. Противъ него дѣйствовалъ принцъ Лотарингскій и генераль Надасти съ 80 тысячами человекъ. 7 сентября Надасти атаковалъ и разбилъ передовой прусскій отрядъ, расположенный подъ начальствомъ Винтерфельда у Мойса, близъ Гольдбергскихъ высотъ, причемъ самъ Винтерфельдъ былъ убитъ. Это несчастіе сильно подействовало на духъ герцога Бевернскаго: считая себя слишкомъ слабымъ для сопротивленія, онъ оставилъ безъ обороны многія выгодныя позиціи и отступилъ къ Бреславлю и, оставленіемъ гарнизонами въ разныхъ городахъ, уменьшилъ свою армію на 15 тысячъ. Надасти обложилъ Швейдницъ, взялъ эту крѣпость послѣ 16-ти дневной осады и присоединился къ Карлу Лотарингскому. Слухъ о приближеніи короля побудилъ австрійскихъ генераловъ атаковать немедленно укрѣпленную позицію Беверна. 22 ноября, послѣ живѣйшаго сопротивленія, она безъ особой надобности была оставлена пруссаками, Бевернъ отступилъ на правый берегъ Одера и 24 числа былъ взятъ въ плѣнъ во время рекогносцировки. Въ тотъ же самый день Бреславль, защищаемый слабымъ гарнизономъ, сдался на капитуляцію, и австрійцы овладѣли въ немъ огромными военными запасами всякаго рода.

Сраженіе при Лейтенѣ 5 декабря 1757 года.

Фридрихъ Великій 12 ноября выступилъ изъ Лейпцига и черезъ Бауценъ и Герлицъ шелъ форсированнымъ маршемъ на Пархвицъ. У него было наличныхъ войскъ подъ командою только 14—15 тысячъ. Въ Пархвицѣ онъ присоединилъ къ себѣ остатки арміи герцога Бевернскаго въ числѣ 17—18 тысячъ. Первою его заботою было—привести эти войска въ порядокъ, снабдить всѣмъ нужнымъ и ободрить. Исполнивъ это въ самомъ непродолжительномъ времени и имѣя въ виду окончить походъ изгнаніемъ австрійцевъ изъ Силезіи, король рѣшился атаковать ихъ, не смотря на ихъ втрое превосходныя силы.

Въ то же самое время и принцъ Лотарингскій, ободренный побѣдой при Бреславлѣ и полагая на превосходство свое въ силахъ, положилъ, вопреки мнѣнію осторожнаго Дауна, идти на встрѣчу Фридриху, атаковать, разбить и кончить походъ завоеваніемъ Силезіи. Перейдя черезъ рѣчки Логге, а потомъ Вейстрицъ, и увѣренный, что Фридрихъ будетъ дѣйствовать оборонительно, принцъ Лотарингскій выслалъ впередъ въ Неймарктъ хлѣбопеконъ подъ прикрытіемъ двухъ баталіоновъ кроатовъ и 500 гусаръ и приказалъ имъ разбить при Неймарктѣ лагерь.

Фридрихъ, двинувъ свою армію отъ Пархвица къ Неймаркту, лично слѣдовалъ туда же съ авангардомъ и вытѣснилъ оттуда австрійскій передовой отрядъ съ большимъ для него урономъ, крайне удивляясь и радуясь, что австрійцы, покинувъ свою оборонительную позицію за рѣчкою Логге, сами шли къ нему на встрѣчу. Принцъ же Лотарингскій, узнавъ о пораженіи своего авангарда и потерѣ хлѣ-

бопекарень, внезапно лишился прежней самоуверенности, рѣшился принять сраженіе впереди Лиссы и занялъ оборонительную позицію при Лейтенѣ.

Столкновеніе произошло на плато къ западу отъ р. Вейстриць. Плато это ограничивалось на западѣ небольшимъ ручьемъ, текущимъ въ сѣверномъ направленіи, и на югѣ также небольшимъ—Загшюцкимъ ручьемъ, впадающимъ въ Вейстриць, разрѣзывается въ южной части третьимъ ручьемъ, также впадающимъ въ Вейстриць. Всѣ эти ручьи, исключая нижняго теченія въ болотистыхъ берегахъ, особенныхъ препятствій для перехода не представляютъ; но р. Вейстриць проходима только по мостамъ.

Плато, постепенно повышаясь отъ р. Вейстриць къ западу, образуетъ пологій гребень, идущій съ сѣвера на югъ, приблизительно черезъ селенія Нейпернь, Фробельвиць и Лейтенъ, который и былъ первоначально занятъ австрійскою арміею; наиболѣе возвышенные холмы—Лейтенскій и Бреславскій, а въ южномъ участкѣ, т. е., между Загшюцкимъ и третьимъ ручьемъ, наиболѣе возвышенную точку представляетъ холмъ около деревни Загшюць. Описанныя возвышенности отъ упомянутыхъ деревень склоняются къ западу; но въ юго-западной сторонѣ плато между Лейтеномъ, Лобетинцемъ и Штригвицемъ находится рядъ холмовъ, который скрываетъ отъ наблюденія съ позиціи австрійцевъ пространство за Лобетинцемъ и Штригвицемъ.

Опорными пунктами выбранной позиціи служили деревни Нейпернь, Фробельвиць, Лейтенъ и Загшюць имѣвшія направленіе перпендикулярное къ фронту и нѣсколько перелѣсковъ: одинъ впереди праваго фланга позиціи и два на крайней оконечности лѣваго фланга, у Загшюца и Голау.

Изъ этого описанія видно, что позиція была сильна: имѣла хорошій обстрѣлъ и опорные пункты, но была растянута на 10 верстъ и имѣла въ тылу рѣку Вейстриць, проходимую только по мостамъ.

Силы австрійцевъ состояли изъ 84 баталіоновъ и 144 эскадроновъ, 59 тысячъ пѣхоты и 15 тыс. конницы, а всего съ легкими войсками 80—90 тысячъ человекъ и 300 орудій. У Фридриха было 48½ баталіоновъ и 128 эскадроновъ, 21 тысяча пѣхоты и 11 тыс. конницы и 167 орудій, что всего составляло 32 тысячи.

Принцъ Лотарингскій построилъ свою армію слѣдующимъ образомъ: правый флангъ составляли войска графа Лукези, который поставилъ конницу правѣ Фробельвица, а пѣхоту расположилъ побаталіонно въ двѣ линіи до Лейтена. Фробельвиць и Лейтенъ были защищаемы нѣсколькими отдѣльными ротами; а лѣсъ впереди праваго фланга позиціи былъ занятъ гренадерскими баталіонами и легкими войсками. Между баталіонами обѣихъ линій пѣхоты разбросано было нѣсколько эскадроновъ конницы. Къ югу отъ Лейтена поставлено было 56 эскадроновъ въ двѣ линіи. Лѣвый флангъ составлялъ корпусъ Надасти, состоявшій большею частью изъ баварцевъ и виртембергцевъ. Онъ расположился подъ угломъ къ прочимъ вой-

скамъ въ направленіи теченія Загшюцкаго ручья, отъ Загшюца, мимо фольварка Колинъ до средняго Голаускаго пруда. Лѣсокъ передъ Загшюцемъ былъ занятъ тремя баталіонами съ нѣсколькими орудіями; другой лѣсокъ, находившійся еще южнѣе, близъ самаго ручья, защищался двумя баталіонами.

Передъ селеніе Борна выдвинуть былъ конный авангардъ подъ командою графа Ностица, состоявшій изъ трехъ полковъ саксонскихъ драгунъ и двухъ полковъ австрійскихъ гусаръ. Общій резервъ подъ начальствомъ герцога Аремберга первоначально поставленъ былъ въ третьей линіи за серединою общаго расположенія.

Впереди линіи боеваго порядка устроено было нѣсколько батарей. Въ перелѣсахъ близъ Загшюца устроены были засѣки, и вообще австрійцы, по своему обыкновенію, весьма искусно воспользовались выгодами мѣстности.

Фридрихъ Великій, выступилъ изъ Неймаркта 5 декабря и, имѣя въ трехъ верстахъ авангардъ изъ 9 баталіоновъ и 45 эскадроновъ гусаръ и драгунъ, шелъ съ прочими войсками четырьмя колоннами: пѣхота въ серединѣ, а конница по флангамъ. Цитенъ, командовавшій авангардомъ Фридриха, подходя къ сел. Борна атаковалъ Ностица, разбилъ его полки, взялъ нѣсколько сотъ въ плѣнъ, и самъ Ностицъ, тщетно требовавшій себѣ подкрѣпленія, отчаянно бросился въ общую схватку и, получивъ 14 ранъ, черезъ два часа умеръ, а полки его въ безпорядкѣ бросились къ Фробельвицу. Фридрихъ Великій, прибывъ въ Борну, остановилъ преслѣдованіе и, приказавъ собрать гусаръ, оставилъ впереди для наблюденія фланкероу; самъ же выѣхалъ на командовавшій холмъ у дер. Гейда и лично произвелъ рекогносцировку. Изъ донесеній Ностица австрійцы полагали, что Фридрихъ будетъ атаковать ихъ правый флангъ. Генераль Лукези настойчиво требовалъ подкрѣпленій правому флангу, и австрійскій главнокомандующій немедленно послалъ резервъ Аремберга и нѣсколько полковъ конницы съ лѣваго фланга на правый. Арембергъ вслѣдствіе этого передвинулся къ Нейперну, занялъ это селеніе частью войскъ, а съ прочими расположился правѣе конницы Лукези.

Фридрихъ Великій, обзрѣвая позицію, видѣлъ эти передвиженія и рѣшилъ атаковать не правый, а лѣвый флангъ непріятельской позиціи. Вслѣдствіе этого прусскія войска должны были произвести фланговое движеніе, и, пройдя с. Борна, они перестроились на походѣ изъ четырехъ колоннъ въ двѣ боевыя линіи и потянулись къ селеніямъ Лобетинцъ и Штригвицъ. 6 баталіоновъ авангарда и конница Цитена прикрывали движеніе. Туманъ и упомянутые выше холмы скрывали движеніе отъ австрійцевъ, но и потомъ, когда они узнали о фланговомъ движеніи пруссаковъ, Карль Лотарингскій ничего не предпринялъ, такъ какъ въ австрійской главной квартирѣ приняли это движеніе за отступленіе.

Подошедши къ Лобетинцу, Фридрихъ послалъ къ рѣкѣ Свидницѣ (Швейдницеръ—Вассеръ) небольшой отрядъ для рекогносцировки, чтобы обезпечить себя отъ нападенія съ тыла, такъ какъ Швейдницъ былъ въ рукахъ австрійцевъ. За-

тѣмъ армія, выйдя противъ лѣваго фланга австрійскаго крыла, зашла во фронтъ и устроилась въ слѣдующемъ порядкѣ: конница праваго фланга, въ составѣ 43 эскадроновъ подъ начальствомъ Цитена выстроилась правѣ Штригвица, 6 баталіоновъ авангарда прикрывали ее съ фланга; пѣхота развернулась между Штригвицемъ и Лобетинцемъ; конница лѣваго фланга 50 эскадроновъ подъ командою генерала Дризена стала въ 800 шагахъ сзади Радаксдорфа. Впереди праваго крыла пѣхоты выдвинуты были 3 баталіона Веделя, а за каждымъ изъ двухъ крыльевъ конницы, для прикрытія фланговъ, поставлено было по 10 эскадроновъ. Резервъ сталъ за центромъ, а волонтерные баталіоны и егеря были оставлены въ д. Борна.

Сраженіе началось въ первомъ часу дня атакою Веделя на Загшюцкій лѣсъ. 10 орудій обстрѣляли лѣсъ, и союзники, послѣ небольшой перестрѣлки очистили его и отступили на высоту къ сѣверу отъ Загшюца къ своей батарее. Такъ же успѣшно дѣйствовали Морицъ Дессаускій противъ другой роши съ своими 6-ю батальонами, которые вытѣснили оттуда противника. Когда обѣ роши были заняты, пруссаки могли безпрепятственно переправиться черезъ Загшюцкій ручей, и Фридрихъ Великій двинулъ свою пѣхоту подобно тому, какъ было подъ Росбахомъ уступами съ праваго фланга, который шелъ въ трехстахъ шагахъ отъ Веделя. Ведель, при поддержкѣ баталіоновъ Морица и первыхъ уступовъ боеваго порядка, атаковалъ Загшюцкій холмъ, прогналъ оттуда непріятельскую пѣхоту и овладѣлъ 14—орудійною батареею. Австрійцы отступили на высоту къ сѣверу отъ с. Голау.

Цитенъ съ конницею праваго фланга, во время атаки Веделя и Морица, двинулся къ востоку отъ рощъ; но при переходѣ черезъ ручей встрѣтилъ большія затрудненія, которыя одолѣлъ только тогда, когда австрійцы, потерявъ роши, Загшюцъ и холмъ съ батареею, выстроились на новой позиціи къ сѣверу отъ Голау. Пройдя это селеніе, Цитенъ построилъ свою конницу обыкновеннымъ боевымъ порядкомъ, въ три линіи съ гусарскимъ полкомъ на флангѣ, и атаковалъ конницу Надасти. Прусская конница встрѣтила сильный отпоръ, но, когда, при вторичной атакѣ, гусарскій полкъ успѣлъ охватить австрійцевъ съ фланга, эскадроны Надасти дрогнули и повернули назадъ. Вслѣдъ за тѣмъ два полка прусской конницы ударили на непріятельскую пѣхоту, привели ее въ замѣшательство и взяли 2000 въ плѣнъ. Весь корпусъ Надасти въ безпорядкѣ бросился назадъ и укрылся въ Ратенской рощѣ, между Лейтенемъ и Ратеномъ. Такимъ образомъ лѣвый флангъ Карла Лотарингскаго былъ разбитъ.

Потеря обѣихъ рощъ у Загшюца и энергичное наступленіе пруссаковъ на Надасти надумили наконецъ австрійскаго главнокомандующаго, что Фридрихъ Великій желалъ не уклониться отъ боя, а рѣшительно атаковать. Тотчасъ были сдѣланы распоряженія для перемѣны фронта на линіи Лейтена на югъ. Нѣсколь-

ко пѣхотныхъ полковъ изъ центра, стоявшаго на высотахъ близъ Лейтена, и правое крыло поворотили влѣво; артиллерія сосредоточивалась на высоту къ сѣверу отъ Лейтена; конница Лукези стала пробираться между Лейтенемъ и Гейдою, чтобы занять положеніе на флангѣ австрійскаго боеваго порядка въ новомъ направленіи. Но подобныя движенія не такъ то легко дѣлались австрійскими войсками.

Прусская пѣхота продолжала наступленіе уступами, поддерживаемая на правомъ флангѣ баталіонами Веделя и Морица и конницею Цигена. Чтобы сколько нибудь остановить движеніе пруссаковъ и дать время сосредоточиться на новой позиціи своимъ баталіонамъ, конница Надасти нѣсколько разъ бросалась на баталіоны Веделя и Морица; но прусская артиллерія подоспѣла раньше, чѣмъ австрійская явилась на новой позиціи, и огонь батареи Веделя остановилъ всѣ покушенія австрійской конницы, которая больше ужъ изъ-за Ратенской роши не показывалась.

Между тѣмъ головные баталіоны атаковали Лейтень. Эта деревня была и слабо занята и не представляла достаточныхъ средствъ для защиты, только церковный дворъ имѣлъ нѣкоторую силу. Пользуясь превосходствомъ силъ, пруссаки ворвались въ Лейтень, постепенно подходившія подкрѣпленія давали возможность австрійцамъ дѣлать попытки къ возвращенію деревни, и она переходила изъ рукъ въ руки, пока уже въ 4 часа пруссаки окончательно въ ней утвердились. Карлъ Лотарингскій, по мѣрѣ прибытія пѣхоты съ праваго фланга, устраивалъ ее за Лейтенемъ въ двѣ линіи, и всѣ попытки Фридриха дебушировать съ пѣхотою изъ деревни были тщетны. Тогда король выдвинулъ батареи и открылъ огонь по австрійской пѣхотѣ, которая, не смотря на старанія Карла, столпившись въ густыя массы, подвергалась сильнымъ потерямъ. Далѣе этого положенія ни пруссаки, ни австрійцы продвинуться не могли, пока не произошло столкновенія конницъ на лѣвомъ флангѣ пруссаковъ.

Когда австрійская пѣхота праваго крыла построилась въ новомъ направленіи, Лукези съ своею конницею (70 эскадроновъ) развернулся на ея правомъ флангѣ. Въ это время баталіоны праваго фланга пруссаковъ занимали Лейтень, а баталіоны лѣваго фланга находились внѣ деревни и къ западу отъ нея. Лукези, увидя, что эти баталіоны совершенно обнажены, заѣхалъ съ своею конницею правымъ флангомъ впередъ и бросился въ атаку.

60 эскадроновъ Дризена еще не принимали участія въ бою. При самомъ началѣ сраженія Дризену приказано было прикрывать лѣвое крыло пѣхоты и слѣдовать потомъ за нею. За холмами, возвышающимися между Радаксдорфомъ и Лейтенемъ, всѣ эти движенія были скрыты, и Дризень, слѣдившій за движеніями Лукези, неожиданно ударилъ на него сорока эскадронами съ фронта, 10 эскадроновъ драгунъ атаковали въ правый флангъ, а 10 эскадроновъ гусаръ, заблаговременно направленные въ обходъ, заскакали въ тылъ. Австрійская конница была опрокину-

та и бѣжала къ Лиссѣ, и самъ Лукези палъ въ кровопролитной схваткѣ. Прусская конница собралась у праваго фланга непріятельской пѣхоты, которая, приведенная въ безпорядокъ огнемъ артиллеріи и видя бѣгство своей конницы, также обратилась въ бѣгство; войска, подошедшія къ правому флангу, до сихъ поръ мало участвовавшія въ дѣлѣ, побросали оружіе, оставили пушки и побѣжали вслѣдъ за прочими къ переправѣ черезъ Вейстрицъ; но множество было перехвачено и попало въ плѣнъ. Цитенъ соединился съ Дризеномъ, и прусская конница продолжала преслѣдованіе. 4 австрійскіе баталіона остановились и вознамѣрились было сопротивляться, но генераль Мейеръ съ десятью эскадронами ударилъ на нихъ съ тыла, и баталіоны почти цѣликомъ взяты были въ плѣнъ. Король со всею арміею двинулся къ Гукервицу и Лиссѣ, прусская конница гнала безостановочно противника и взяла 21 тысячу плѣнныхъ. Остатки австрійской арміи спаслись подъ покровомъ ночи. Всего въ сраженіи подъ Лейтеномъ австрійцы потеряли 6½ тысячъ убитыми и ранеными, 21½ тыс. плѣнными, всю артиллерію и весь обозъ. Потеря пруссаковъ простиралась до 6 тысячъ убитыхъ и раненыхъ.

Австрійская армія подъ прикрытіемъ Надасти, войска котораго сохранили коекакой порядокъ, продолжали отступленіе на Бреславль; но Фридрихъ, за крайнимъ утомленіемъ войскъ и темнотою декабрьской ночи, ограничился преслѣдованіемъ только до Лиссы. На слѣдующій день онъ послалъ Цитена съ 9 баталіонами и 55 эскадронами для преслѣдованія и самъ двинулся за нимъ. Цитенъ, послѣ упорнаго сопротивленія, опрокинулъ непріятеля при Мехбергѣ, захватилъ обозъ и остановился въ двухъ миляхъ отъ Бреславля. Послѣ этого преслѣдованіе возложено было на одного Цитена, но вслѣдствіе утомленія и ужасной погоды велось медленно; задержано было недостаткомъ хлѣба, почему Цитенъ потерялъ цѣлый день, и австрійская армія, усиливъ гарнизонъ въ Швейдницѣ, успѣла укрыться въ Богемію.

28 декабря Бреславль сдался пруссакамъ на капитуляцію, потомъ покорился Лигницъ, и у австрійцевъ въ Силезіи осталась только одна крѣпость Швейдницъ. Изъ 90-тысячной арміи, съ которою австрійцы вступили въ сраженіе подъ Лейтеномъ, по свидѣтельству Темпельгофа, они потеряли въ теченіе декабря болѣе 40 тысячъ и вступили въ Богемію, имѣя только 37 тысячъ. Послѣ того обѣ стороны расположились по квартирамъ.

Обращаясь къ разбору сраженія и, особенно, дѣйствій конницы подъ Лейтеномъ, нельзя не замѣтить, что положеніе Фридриха передъ этимъ сраженіемъ было весьма трудное. Имѣя въ своемъ распоряженіи только 14 тысячъ и надѣясь на присоединеніе остатковъ разбитой арміи герцога Бевернскаго, въ числѣ 18 тысячъ, оборванныхъ и подавленныхъ пораженіемъ,—съ этими 32 тысячами Фридрихъ долженъ былъ сразиться съ 80—90 тысячною арміею, упоенною своею побѣдою. Но Фридрихъ рѣшился атаковать австрійцевъ во что бы ни стало, чтобы

освободить дорогую для него Силезію, которая давала ему средства для веденія войны, и съ этою цѣлью употребилъ всѣ мѣры къ поднятію духа остатковъ арміи герцога Бевернскаго, сохраненныхъ и приведенныхъ къ Фридриху Цитеномъ. Заботами о солдатѣ, превосходною рѣчью высшимъ начальникамъ, которую они передали своимъ подчиненнымъ, вліяніемъ героевъ Росбахской побѣды на присоединившихся товарищей удалось поднять духъ арміи, и ко дню Лейтенской битвы она готова была на великіе подвиги.

Оцѣнка обстоятельствъ, пользованіе ими и распоряженія Фридриха для боя подъ Лейтеномъ замѣчательны. Прусскій король, намѣреваясь атаковать во что бы ни стало, положилъ себѣ задачей не только разбить, но уничтожить австрійскую армію; и потому тотчасъ, какъ узналъ, что австрійцы занимаютъ позицію впереди Лиссы, составилъ планъ атаковать лѣвый флангъ противника, чтобы, отдѣливъ его отъ Богеміи, втиснуть въ уголъ образуемый слияніемъ рѣкъ Одера и Вейстрица. Обходъ непріятельской позиціи не ставилъ короля въ опасное положеніе, такъ какъ въ случаѣ надобности онъ могъ отступить въ Верхнюю Силезію и базироваться на тамошнія крѣпости. Задуманному плану дѣйствій способствовали нѣкоторые обстоятельства, которыя ввели австрійцевъ въ заблужденіе: гусары Цитена, опрокинувъ конницу Ностица у Борны, преслѣдовали ее въ направленіи къ д. Гейде и Фробельвицу; Ностицъ, требуя подкрѣпленій, указывалъ на вѣроятность атаки Фридрихомъ на правый флангъ позиціи; Лукези требовалъ подкрѣпленій на правый флангъ; отрядъ, оставленный у Борны, во время фланговаго движенія къ Лобетинпу, также вселялъ убѣжденіе, что пруссаки будутъ атаковать правый флангъ; правый флангъ позиціи былъ болѣе доступенъ и желателенъ австрійцамъ, такъ какъ, дѣйствуя на него, Фридрихъ ничего не выигрывалъ, а австрійцы могли противопоставить ему большую часть силъ. Всѣ эти обстоятельства вселили въ Карла Лотарингскаго увѣренность, что пруссаки непременно атакуютъ правый флангъ и онъ немедленно дѣлаетъ распоряженіе объ усиленіи этого фланга переводомъ къ Нейперну резерва Аремберга. Фридрихъ, къ величайшему своему удовольствію, замѣчаетъ эти распоряженія и энергично ими пользуется. Когда же открыто было передвиженіе прусской арміи на Лобетинцъ, австрійцы, поддаваясь мнѣнію Даува, что Фридрихъ съ 30-ю тысячами не осмѣлится атаковать втрое сильнѣйшаго противника на сильной позиціи, не сдѣлали никакихъ распоряженій. Устроивъ свою армію въ боевой порядокъ противъ лѣваго фланга австрійцевъ, Фридрихъ направилъ для атаки его половину своихъ силъ и лучшую часть войскъ, тогда какъ здѣсь у австрійцевъ было только 20 тысячъ союзныхъ контингентовъ, весьма плохаго состава. Такимъ образомъ, пользуясь слабостью лѣваго фланга австрійцевъ въ численномъ и качественномъ отношеніи, Фридрихъ разбилъ его до прихода подкрѣпленій изъ центра и отдаленнаго праваго фланга. Хотя въ топографическомъ отношеніи, какъ видно было изъ описанія позиціи, флангъ этотъ былъ

скорѣе труднѣйшимъ; но это обстоятельство послужило въ пользу пруссакамъ, такъ какъ они, дѣйствуя противъ плохихъ войскъ, безъ особыхъ усилій одолѣли эти препятствія и овладѣли господствовавшей Загшюцкой высотой, а вслѣдъ затѣмъ успѣли овладѣть и Лейтеномъ, когда онъ еще былъ слабо занятъ. Послѣ этого шансы, можно сказать, уравнились: австрійцы подвели съ праваго фланга войска, перемѣнили позицію и имѣли перевѣсъ въ силахъ; пруссаки владѣли Лейтеномъ, Загшюцкой и Голауской высотами, на которыхъ сосредоточили свою артиллерию, громившую густыя толпы безпорядочно передвигавшихся австрійскихъ войскъ, и, кромѣ того, прусскія войска были высоко воодушевлены своимъ королемъ и одержанными уже успѣхами, тогда какъ австрійскіе начальники отъ всѣхъ неожиданностей совершенно потеряли головы. Наконецъ разгромъ Дризеномъ конницы Лукези далъ рѣшительный перевѣсъ пруссакамъ надъ австрійцами, которые совершенно пали духомъ и бѣжали.

Конница прусская, бывшая въ авангардѣ Цитена, какъ извѣстно, первая вступила въ дѣло съ полками Ностица у Борны, разгромивъ которые бросилась было преслѣдовать; но была остановлена королемъ, который приказалъ ее устроить и подъ прикрытіемъ ее совершилъ обходъ на лѣвый флангъ непріятеля. Здѣсь въ общемъ боевомъ порядкѣ, передъ началомъ наступленія, конница была распределена по флангамъ почти равномѣрно: у Цитена было 53 эскадрона, а у Дризена 60 эскадроновъ, но нѣсколько эскадроновъ Цитена были оставлены въ заслонѣ у Борны. Возникаетъ вопросъ, рационально ли было подобное распределеніе? Фридрихъ положилъ себѣ атаковать лѣвый флангъ противника, назначилъ для этого половину своихъ силъ и лучшую по составу. Весьма естественно было бы назначить на тотъ флангъ и большее количество конницы, которая разбивъ лѣвый флангъ противника, могла бы отрѣзать австрійскую армию отъ Лиссы. Но однакоже, не смотря на успѣхъ дѣйствій на этомъ флангѣ пруссаковъ, не смотря на то, что Цитенъ опрокинулъ конницу Надасти и прогналъ ее за Ратенскую рошу, послѣ овладѣнія Голауской высотой, конница Цитена была остановлена, и всѣ попытки выбить противника изъ Ратенской роши не увѣнчались успѣхомъ до конца сраженія. Мы полагаемъ, что если бы Цитенъ былъ сильнѣе на нѣсколько эскадроновъ и даже полковъ, то результатъ былъ бы такой же, такъ какъ для выбитія противника изъ Ратенской роши не столько нужна была конница, сколько пѣхота, и мѣстность здѣсь для дѣйствій конницы была неблагопріятна. Мѣстность же между Лейтеномъ и Радаксдорфомъ, гдѣ пришлось дѣйствовать конницѣ Дризена, была вполне удобна. Вотъ почему, мы полагаемъ, Фридрихъ сосредоточилъ и на лѣвомъ флангѣ 60 эскадроновъ. Если бы знать заранѣе, что Дризену удастся, не ожиданно для Лукези произвести свой ударъ и охватить его эскадроны, то можно было бы здѣсь оставить меньше конницы, которая при подобныхъ обстоятельствахъ произвела бы такой же эффектъ; но заранѣе успѣхъ столкновенія предугадать было невозможно.

Конницѣ Дризена выпало на долю склонить успѣхъ сраженія въ пользу пруссаковъ, и надо отдать справедливость этому генералу, что онъ дѣйствовалъ превосходно. Начиная съ того, что онъ очень искусно скрылъ свои 60 эскадроновъ отъ Лукези, который, атакуя пѣхоту и не зная о присутствіи прусской конницы, опрометчиво подставилъ себя подъ ударъ; во вторыхъ, Дризенъ превосходно выждалъ минуту для удара и, въ третьихъ, превосходно направилъ свои эскадроны, чтобы атаковать противника съ трехъ сторонъ.

Въ частностяхъ прусская конница, построенная на мѣстѣ обыкновеннымъ боевымъ порядкомъ въ три линіи, атаковала. имѣя на флангѣ гусарскій полкъ, который, заскакивая во флангъ и тылъ непріятельской конницѣ, и былъ главнымъ виновникомъ успѣха. Первая линія атаковала съ фронта, а вторая линія служила какъ для непосредственной поддержки первой линіи, такъ и для другихъ иногда порученій. Напримѣръ, у Цитена часть второй линіи была направлена для атаки пѣхоты, а у Дризена для атаки эскадроновъ Лукези во флангъ.

Вообще сраженіе подъ Лейтеномъ, какъ по задуманному плану, такъ и по искусству и энергіи въ приведеніи его въ исполненіе есть самое блистательное изъ всѣхъ сраженій, данныхъ Фридрихомъ Великимъ. Наполеонъ называетъ побѣду подъ Лейтеномъ *chef d'oeuvre* рѣшимости и говоритъ, что одного этого сраженія достаточно, чтобы обезсмертить имя Фридриха и поставить его въ ряду величайшихъ полководцевъ міра. Но Фридрихъ задумалъ не только разбить, а и уничтожить армію австрійцевъ, и это было бы возможно, если бы преслѣдованіе велось энергичнѣе, между тѣмъ какъ Фридрихъ преслѣдовалъ съ арміею только до Лиссы, и, хотя на другой день двинулся къ Бреславию, но недостаточно энергично, непосредственное же преслѣдованіе поручено было Цитену; но и оно велось не на перерѣзъ пути въ Богемію, а по пятамъ и даже въ отрѣзъ отъ Бреслави, который Фридрихъ и осадилъ; а австрійская армія отъ Бреслави повернула на Борау и Швейдницъ, успѣла здѣсь усилить гарнизонъ и укрылась въ Богемію. Такимъ образомъ, хотя австрійская армія изъ 90 тысячъ сохранила только 37 тысячъ, но не была уничтожена.

Обратимся къ разбору дѣйствій австрійцевъ. Одержавъ побѣду надъ герцогомъ Бевернскимъ, овладѣвъ Бреславлемъ, а еще раньше Швейдницемъ, австрійцы подняли голову, но долго колебались, что предпринять дальше. Гофкригератъ прислалъ разнорѣчивыя приказанія, Карлъ Лотарингскій стоялъ за наступленіе, а опытный и осторожный Даунъ, когда получило извѣстіе о форсированномъ движеніи Фридриха изъ Саксоніи, совѣтовалъ выждать подхода пруссаковъ къ Бреславльскимъ линіямъ и принять бой за р. Логе. Карлъ Лотарингскій, узнавъ, что у Фридриха только 14 тысячъ войска, возмечталъ разбить великаго полководца и рѣшился съ арміею двинуться впередъ. Онъ увѣренъ былъ, что Фридрихъ не осмѣлится атаковать 90-тысячную австрійскую армію, и увѣренность эта простира-

лась до того, что впередъ были посланы хлѣбопеки подъ небольшимъ прикрытіемъ. Когда же авангардъ былъ разбитъ Фридрихомъ и хлѣбопеки захвачены, вся рѣшимость австрійскаго вождя пропала, и онъ остановился на Лейтенской позиціи вопреки мнѣнію другихъ генераловъ, которые совѣтовали ужь если принимать оборонительный бой, такъ-за р. Вейстрицъ. Съ этихъ поръ всѣ дѣйствія и распоряженія въ австрійской главной квартирѣ приняли характеръ крайней нерѣшительности, хотя тамъ до послѣдней минуты утѣшали себя мыслью, что Фридрихъ не осмѣлится атаковать втрое сильнѣйшаго противника, занимающаго сильную позицію. Нерѣшительностью и пассивностью отличаются и мѣры принимаемыя Карломъ въ самомъ бою: 1) Ностицъ не поддержанъ, вслѣдствіе этого пруссакамъ удалось замаскировать свои дальнѣйшія дѣйствія, и австрійцы составили себѣ фальшивое убѣжденіе, что Фридрихъ будетъ атаковать правый флангъ ихъ позиціи; 2) для поддержки этого фланга они берутъ резервъ и удлиняютъ фронтъ безъ того уже растянутаго своего расположенія. Между тѣмъ, выдвинувъ большую часть своей конницы на помощь Ностицу, они не только бы узнали, что Фридрихъ совершаетъ обходъ ихъ лѣваго фланга, но, вѣроятно и помѣшали бы этому; а если бы вмѣсто растягиванія праваго фланга, перешли имъ въ наступленіе, то Фридрихъ могъ быть поставленъ въ опасное положеніе. 3) Убѣдившись въ истинномъ намѣреніи Фридриха—атаковать во что бы ни стало, когда прусскій король уже разстроилъ весь лѣвый флангъ, австрійскіе генералы потеряли головы и, притягивая войска изъ второй линіи и съ праваго фланга, старались только о томъ, чтобы принять новое положеніе для пассивной обороны на линіи Лейтенъ—Ратенъ. Разумѣется, это они сдѣлать не успѣли, и беспорядочно пребывавшія къ Лейтену войска или были биты по частямъ, или, скученныя на Лейтенской горѣ и никѣмъ неуправляемыя подвергались разстрѣливанію отъ прусской артиллеріи.

Что касается дѣйствій конницы, то мы уже говорили, какую изъ нея могли бы австрійцы извлечь пользу, если бы двинули ее на помощь Ностицу. Въ другихъ случаяхъ австрійская конница оказалась и менѣе ловкою, и хуже предводимою, сравнительно съ прусскою. Конница Надасти вслѣдствіе выше приведенныхъ обстоятельствъ оказалась слабѣе Цитеновской, была охвачена и прогнана съ поля сраженія; Лукези двинулъ свои полки, не освѣтивъ мѣстности, подвергся нечаянному удару, когда пустилъ ихъ уже въ атаку и, обскаканный съ флага и тыла, былъ опрокинутъ 60-ю эскадронами Дризена, тогда какъ самъ имѣлъ 70 эскадроновъ.

Зима, проведенная Фридрихомъ въ Бреславлѣ, прошла въ новыхъ напряженіяхъ къ продолженію войны. Марія Терезія, встревоженная Лейтенскимъ разгромомъ и истощившая почти всѣ средства своей имперіи къ устройству новыхъ армій, желала мира, но Франція, угрожаемая въ то время всѣми морскими силами Англіи, воспламенила честолюбіе австрійской правительницы. Россія также гото-

вилась къ кампаніи. Главнокомандующій русскою арміею, генераль Ферморъ, получилъ предписаніе занять восточную Пруссію, покинутую нами въ прошломъ году, и обратить ее въ русскую провинцію, ввелъ одинъ корпусъ въ Кенигсбергъ, гдѣ всѣ присутственныя мѣста принуждены были присягнуть на подданство Россіи; а прочія силы русскихъ собирались къ Польшѣ. Австрійцы, подъ начальствомъ Дауна, сосредоточили свои силы въ Богеміи.

Но Фридрихъ на этотъ разъ намѣренъ былъ открыть кампанію въ Моравіи, и сначала овладѣть сильно укрѣпленнымъ Ольмюцемъ. По взятіи пруссаками 18 апрѣля Швейдница, фельдмаршалъ Кейтъ съ частью прусской арміи обложилъ Ольмюць. Король съ остальными своими силами прикрывалъ осаду.

Даунъ занялъ крѣпкую позицію противъ Фридриха, бросилъ на сообщенія пруссаковъ нѣсколько сильныхъ летучихъ отрядовъ, которые отбивъ огромный транспортъ шедшій изъ Силезіи, поставили пруссаковъ подъ Ольмюцемъ въ критическое положеніе, и Фридрихъ въ ночь съ 1 на 2 іюля принужденъ былъ снять осаду ¹⁾. Онъ весьма искусно отступилъ къ Кениггрецу, простоялъ тамъ нѣсколько дней и потомъ занялъ сильную позицію у Ландсгута. Даунъ медленно пошелъ за пруссаками и расположился на границѣ Богеміи.

Сраженіе при Цорядорфѣ 14—25 августа 1758 года.

Между тѣмъ главныя силы русской арміи въ началѣ іюля сосредоточились у Познани, выдвинувъ къ Одеру и Нетцѣ летучіе передовые отряды. Въ началѣ іюля 3 дивизіи русскихъ войскъ переправились черезъ Варту, и Ферморъ для открытія связи съ шведами, а отчасти и для удобства продовольствованія отправилъ 10 тысячъ конницы подъ командою генерала Румянцева къ Шведту и Штетину. Генераль графъ Дона подоспѣвшій съ 22 тысячами изъ подъ Стральзунда, былъ отгѣсненъ за Одеръ, и русскіе, опустошивъ всю страну, 15 августа осадили и бомбардировали Кюстринь.

Фридрихъ Великій, узнавъ о томъ и опасаясь за Берлинъ, оставилъ противъ Дауна маркграфа Карла съ главными силами; а принцъ Мориць съ 16 баталіонами и 38 эскадронами былъ посланъ къ Франкфурту, куда и самъ Фридрихъ отправился впередъ. Принцъ Мориць, пройдя 252 версты въ 11 сутокъ, 21 августа близъ Франкфурта соединился съ войсками генерала Дона.

Сдѣлавъ рекогноспировку расположенія русскихъ войскъ подъ Кюстриномъ, Фридрихъ переправился черезъ Одеръ у Густебизе, ниже Кюстрина и, расположившись при Клоссовѣ, отрѣзалъ тѣмъ отъ русской арміи корпусъ Румянцева, находившійся у Шведта.

¹⁾ Подробнѣе о дѣйствіяхъ этихъ партизановъ мы будемъ говорить въ слѣдующей главѣ.

Планъ сраженія при Лейтенѣ
5 Декабря 1757 года.



Масштабъ:
0 1000 2000 3000 4000 5000 6000 7000 8000 9000 10000 числовъ

КАРТОГР. ЗАВ. А. ИЛЬИНА. С. П. Б.

Планъ сраженія при Цорндорфѣ
25 Августа 1758 года.

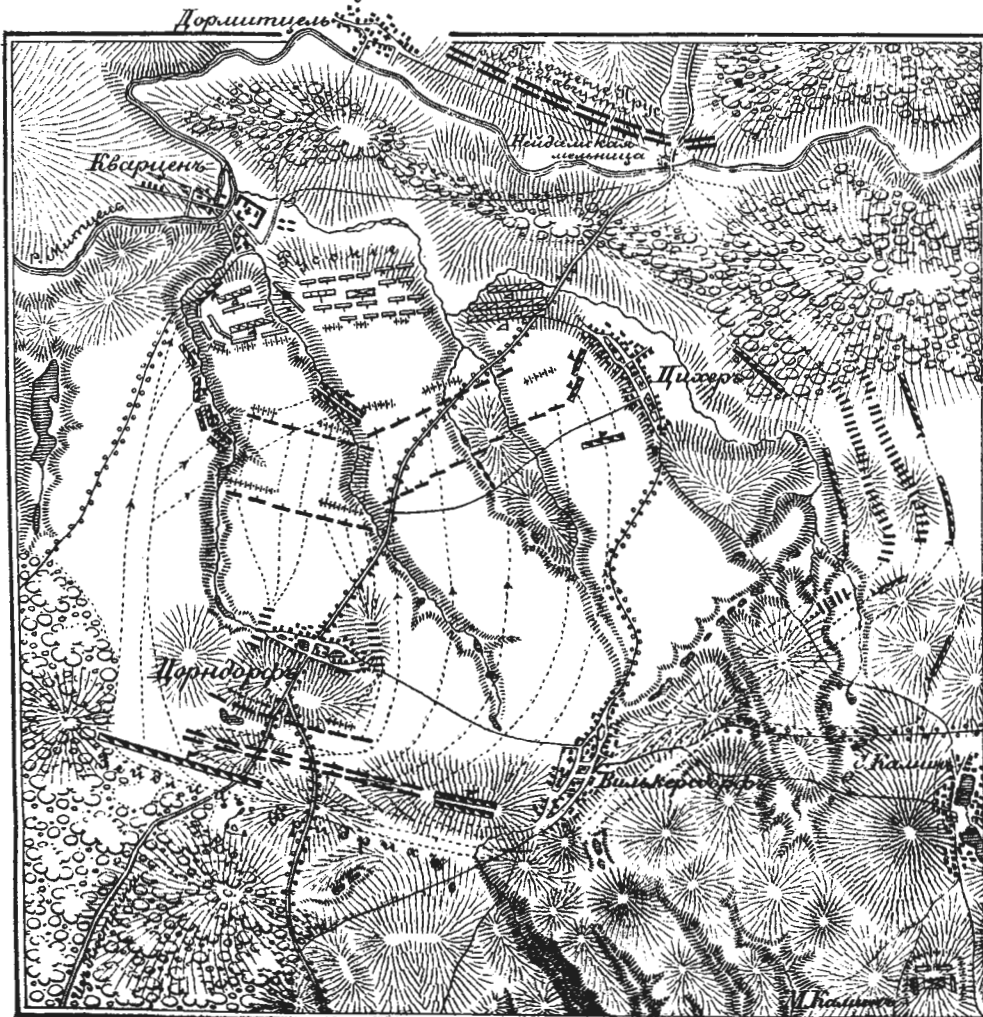

Ферморъ снялъ осаду Кюстрина, отправилъ всѣ обозы арміи подѣ прикрытіемъ 4 тысячъ гренадеръ къ Клейнъ-Камину и занялъ частью арміи позицію за рѣкою Митцель противъ Кварчена, другая часть стала подѣ угломъ, фронтомъ къ рѣкѣ Гофбрухъ.

Въ русской арміи подѣ Цорндорфомъ было 55 баталіоновъ, 21 эскадронъ регулярной конницы и 240 орудій, (190 полковыхъ и 50 полевыхъ). Итого у Фермора было 36308 человекъ пѣхоты, 3282 конницы регулярной, 5410 иррегулярной, а всего 44000. Фридрихъ имѣлъ 38 баталіоновъ, 83 эскадрона и 116 орудій, кромѣ полковыхъ, что составляло 32760 человекъ.

Мѣстность, на которой произошло столкновение представляла нѣсколько всхолмленную покатость къ рѣкѣ Митцель, разрѣзанную четырьмя ручьями впадающими въ р. Митцель у Кварчена. Ручьи эти, Цабергрундъ, Гальгенгрундъ, Гофбрухъ и Цихеръ текутъ въ крутыхъ берегахъ, по мокрымъ долинамъ, мѣстами образуютъ небольшіе озера и раздѣляютъ мѣстность на столько, что части, стоявшія между ручьями съ трудомъ могли оказать взаимную поддержку. У истоковъ ручьевъ находились деревни Цорндорфъ и Вилькерсдорфъ, черезъ которыя проходили слѣдующія дороги: отъ Цорндорфа шла дорога на Кюстринъ и черезъ Кварченъ на Шведтъ, черезъ Вилькерсдорфъ отдѣлялась вѣтвь на Лансбергъ, т. е., главный коммуникаціонный путь на Познань.

24 августа Фридрихъ съ арміею провелъ скрытно въ лѣсу между Клоссовомъ и Целлиномъ. Убѣдившись изъ донесеній, что русская позиція, прикрытая съ фронта и фланговъ оврагами, почти неприступна, онъ рѣшилъ обойти. Вечеромъ 24 числа пруссаки подошли къ р. Митцель и стали лагеремъ между селеніемъ Дармитцель и Дамскою мельницею, гдѣ возстановили уничтоженную русскими переправу и перевели авангардъ и гусаръ на другую сторону рѣки. Въ такомъ положеніи пруссаки провели ночь, не будучи нисколько обезпокоиваемы, и Ферморъ заботился только о томъ, чтобы перемѣнить фронтъ и стать лицомъ къ пруссакамъ, и въ виду ихъ передвиженій русская армія отодвинулась нѣсколько назадъ отъ Карчена и Гофбруха и заняла пѣхотными частями Цихеръ и Кварченъ.

Получивъ свѣдѣніе, что и въ этомъ направленіи позиція очень сильна, Фридрихъ рѣшилъ обойти русскую армію съ тыла, и въ 3 часа утра, переправившись черезъ Митцель и сосредоточивъ обозы въ Нейдаммъ, прусская армія начала свое смѣлое обходное движеніе густымъ лѣсомъ къ сел. Бацлову; здѣсь она перемѣнила направленіе къ Вилькерсдорфу и Цорндорфу, и вышла на пространство между этими деревнями тремя колоннами. На всемъ пути (около 16 верстъ) пруссаки не были тревожимы: только казаки перестрѣливались съ гусарами Фридриха, а Ферморъ занималъ новую позицію между Цабергрундомъ и Цихеромъ, что исполнить было не особенно легко при пересѣченности мѣстности и затруднительности маневрированія.

Развернувшись на линіи Цорндорфъ-Вилькерсдорфъ, прусская армія заняла весьма выгодное положеніе какъ въ стратегическомъ, такъ и въ тактическомъ отношеніи. Здѣсь Фридрихъ стоялъ на прямомъ пути отступленія къ Кюстрину, здѣсь онъ перехватывалъ путь отступленія русскимъ на Ландсбергъ; здѣсь было открытое мѣстоположеніе, удобное для дѣйствій превосходной прусской конницы; русскіе не имѣли мѣстнаго прикрытія съ фронта, имѣли въ тылу болотистую рѣку и на своей позиціи были разрѣзаны и крайне стѣснены оврагами ручьевъ. Кромѣ того, Ферморъ, чтобы имѣть прикрытія на флангахъ боеваго порядка занялъ позицію только между ручьями Цабернгрундомъ и Цихеромъ, вслѣдствіе чего сорокачетырехтысячная армія съ конницей и артиллеріей была крайне стѣснена, такъ какъ разстояніе между упомянутыми ручьями, считая по занятому фронту, не болѣе 4000 шаговъ

Въ частностяхъ русская армія расположена была слѣдующимъ образомъ: пѣхота стояла въ двѣ линіи баталіоновъ, имѣя впереди себя артиллерію; регулярная конница стояла на флангахъ, а именно, три слабыхъ драгунскихъ полка (1260 человекъ) на правомъ флангѣ а 3 кирасирскіе полка (1680 всадниковъ на лѣвомъ). Иррегулярная конница находилась сначала впереди фронта, а потомъ ушла на фланги. Обозъ 1 разряда, находившійся при войскахъ, отправленъ былъ въ д. Кварченъ.

Фридрихъ Великій построилъ войска свои въ три линіи. Въ первой линіи за Цорндорфомъ сталъ авангардъ, 8 баталіоновъ подъ командою генерала Мантейфеля; во второй 20 баталіоновъ и въ третьей 10 баталіоновъ; конница была распредѣлена по флангамъ, причемъ на лѣвый флангъ подъ командою Зейдлица поставлено было 25 эскадроновъ, на правый 27 эскадроновъ; остальные эскадроны потомъ также поступили подъ команду Зейдлица, въ рукахъ котораго такимъ образомъ соединилось 56 эскадроновъ. „По окончаніи построенія боеваго порядка прусскою арміею,“ говоритъ Сухотинъ, ¹⁾ „Фридрихъ отдалъ диспозицію для атаки: авангардъ (8 бат.) и 20 бат. лѣваго крыла съ 60 орудіями вмѣстѣ съ конницею лѣваго крыла должны были атаковать правое крыло русской арміи, между Цабернгрундомъ и Гальгенгрундомъ; остальные же части праваго крыла (10 бат. и 27 эскадроновъ) должны были оставаться уступомъ назадъ на высотѣ Вилькерсдорфъ. Такимъ образомъ, въ атаку направлялось до 23 т. (въ томъ числѣ до 7 т. конницы) съ 60 орудіями противъ, примѣрно, 15—17 т. человекъ праваго русскаго крыла, допуская равномерное распредѣленіе русскихъ войскъ по всему фронту.“

Прусскіе гусарскіе наѣздники выѣхали противъ казаковъ, которые неоднократно мѣшали колоннамъ развертываться. Вслѣдъ затѣмъ выдвинутые впередъ

¹⁾ Стр. 219.

прусскія батареи открыли огонь, на который русская артиллерія отвѣчала съ живостью, и селеніе Цорндорфъ загорѣлось. ¹⁾

Между тѣмъ прусская пѣхота произвела наступленіе противъ праваго фланга русскихъ войскъ. Авангартъ Мантейфеля обойдя пылавшій Цорндорфъ и двигаясь лѣвымъ флангомъ вдоль по Цабергрунду, открылъ чрезвычайно живой огонь по русской пѣхотѣ, которая сильно терпѣла отъ выгодно поставленныхъ прусскихъ батарей. Но баталіоны Каница, шедшіе уступами съ лѣваго фланга и долженствовавшіе поддерживать атаку авангарда, двинулись прямо передъ собой. Вслѣдствіе этого между авангардомъ и баталіонами Каница образовался интервалъ. Этимъ обстоятельствомъ пользуются русскія войска: горсть конницы перваго фланга (1000 человекъ) бросается во флангъ прусскому авангарду и, при помощи также перешедшей въ наступленіе пѣхоты праваго фланга, приводитъ въ совершенный безпорядокъ и обращаетъ въ бѣгство цѣлыя баталіоны лѣваго крыла. Въ рукахъ русскихъ остается 26 орудій.

Большая часть прусской конницы, находившаяся подъ командою Зейдлица на лѣвомъ флангѣ, двинулась одновременно съ авангардомъ по лѣвую сторону Цабергрунда, отдѣлявшаго ее отъ пѣхоты, которую она, согласно диспозиціи должна была поддержать. Съ самаго начала боя 3 полка кирасиръ и 2 полка драгунъ получили приказаніе перейти на правый флангъ.

Король, замѣтивъ, что конница Зейдлица, оставаясь за Цабергрундомъ, отдалялась отъ пѣхоты, послалъ напомнить Зейдлицу о его обязанности поддержать атаку пѣхоты. Зейдлицъ, видя, что еще не настало время для дѣйствія его конницы и не желая бесполезно подтвергать ее непріятельскому огню, послѣ двухъ такихъ напоминаній, оставался за Цабергрундомъ. Онъ отвѣчалъ королю, что не хочетъ терять даромъ ни одного всадника, что онъ надѣется поспѣть своевременно куда и когда будетъ нужно,—и что онъ представитъ свои оправданія послѣ сраженія. Въ третій разъ Фридрихъ приказалъ сказать ему, что послѣ сраженія онъ отвѣтитъ головой за свое неповиновеніе.

„Доложите королю,“ отвѣтилъ спокойно Зейдлицъ, „что послѣ сраженія моя голова въ его распоряженіи, а до тѣхъ поръ онъ позволитъ мнѣ употребить ее въ его же пользу.“

Зейдлицъ, зорко слѣдя за ходомъ боя выждалъ той минуты, когда побѣдоносныя войска нашего праваго фланга во время преслѣдованія пришли въ безпорядокъ и значительно отделились отъ прочихъ войскъ. Онъ быстро сообразилъ важность минуты и черезъ отысканные заблаговременно переходы оврага перевелъ эскадроны и выстроилъ на другой сторонѣ. По данному знаку эскадроны бросились въ атаку: самъ Зейдлицъ съ двумя гусарскими и однимъ кирасирскимъ

¹⁾ По нѣкоторымъ источникамъ деревню Цорндорфъ зажгли казаки въ началѣ боя.

(своего имени) полками атаковали русскую конницу, опрокинули ее и отбросили за болота; а лейб-гвардейцы и жандармы ударили в то же время на пехоту, которая дала им твердый отпор. Но Зейдлицъ, прогнавъ русскую конницу, перестроилъ эскадроны и пошелъ на пехоту. В то же время подоспѣли 15 эскадроновъ съ праваго фланга, два драгунскихъ полка, направленные королемъ также къ правому флангу и гусарскій Цитена полкъ, и между русскою пехотою и прусскою конницею завязывается страшная рѣзня. Наконецъ прусская конница одолеваетъ правое крыло русскаго боеваго порядка, которое перемѣшавшись очищаетъ пространство между Цабергрундомъ и Гальгенгрундомъ и отступаетъ за послѣдній ручей и частью къ Кварчену. В это время вторая половина русскихъ (корпусъ Броуна) оставались еще не тронутыми за Гальгенгрундомъ. Людямъ и лошадямъ Зейдлица необходимъ былъ отдыхъ послѣ выдержаннаго ими ужаснаго боя, и генералъ собираетъ свои полки за Цорндорфъ. Здѣсь онъ ихъ устраиваетъ и внимательно слѣдитъ за ходомъ сраженія.

Сраженіе началось въ 9 часовъ утра, а было уже около часа, когда утомленіе принудило обѣ стороны прервать на нѣсколько минутъ борьбу. Король съ трудомъ собиралъ разбѣжавшуюся пехоту своего авангарда и лѣваго крыла между Цорндорфомъ и Вилькерсдорфомъ. Возстановивъ порядокъ, онъ снова началъ наступать уступами съ праваго фланга къ сторонѣ д. Цихеръ. Впереди выѣхала батарея изъ 10 тяжелыхъ орудій подъ прикрытіемъ одного баталіона. Вдругъ налетѣли тучи казаковъ и, при поддержкѣ регулярной конницы лѣваго фланга, захватили орудія и принудили баталіонъ положить оружіе; а затѣмъ русская конница (кирасиры) ударила на передніе уступы праваго крыла пруссаковъ. Баталіоны, не дождавшись удара, побѣжали въ величайшемъ безпорядкѣ къ Вилькерсдорфу. Напрасно раздавались голоса начальниковъ, ихъ не слушали; бессильно было и присутствіе короля. Хотя въ это время подоспѣвшіе 10 эскадроновъ прусскихъ драгунъ врѣзались было въ русскую пехоту, но поправить дѣло не могли. У пруссаковъ больше не было резервовъ; а страшный проломъ, образованный неожиданнымъ бѣгствомъ пехоты открывалъ русскимъ путь къ побѣдѣ, и дѣйствительно побѣда была подготовлена. Но Зейдлицъ вторично спасъ прусскую армію. Соединивъ подъ своею командою 60 эскадроновъ, онъ выдвинулся изъ-за Цорндорфа тремя линіями, изъ которыхъ въ первой было 15 эскадроновъ кирасиръ, во второй 18 и въ третьей 28 эскадроновъ гусаръ, и, заставивъ русскую конницу отступить за свою пехоту, понесся впередъ. Сто орудій открыли умолившую—было пальбу по усталымъ лошадямъ кирасиръ, которые употребляли чрезмѣрные усилія, но подъ громомъ картечи засуетились. Зейдлицъ понесся вдоль фронта, ободрилъ латниковъ, и они съ громкими криками врубались въ твердый строй русской пехоты; за ними насѣли на пехоту и прочія линіи; обсерваціонный корпусъ, составлявшій крайній лѣвый флангъ нашъ, какъ говорятъ, подъ вліяніемъ лишней чарки вина не вы-

держалъ; но старыя полки праваго и лѣваго фланговъ, бывшіе по обѣимъ сторонамъ Гальгенгрунда не дрогнули, и атаки противъ нихъ эскадроновъ Зейдлица превратились въ жесточайшую рукопашную сѣчу. Хотя нѣсколько эскадроновъ Зейдлица проскакали до Карчена, но конница прусская наконецъ ослабѣла. Видя это, Фридрихъ приказалъ генералу Форкаду атаковать русскую пѣхоту съ 11, едва приведенными въ порядокъ, баталіонами праваго крыла, а генералу Раутеру ударить ему въ правый флангъ съ пѣхотою, собранною у Вилькерсдорфа; но, дважды разбитые, они были въ безпорядкѣ отброшены. „Король приказалъ атаковать его (Демидова),“ говоритъ Фарнгагенъ-фонъ-Энзе ¹⁾, „одновременно съ двухъ сторонъ, но безуспѣшно, до такой степени его пѣхота была утомлена и деморализована. Нѣкоторые баталіоны, не выдержавъ огня русскихъ орудій, обратились въ бѣгство, другіе же предались грабежу въ Гальгенгрундѣ.“ Конницу пустить въ дѣла еще разъ король не рѣшился, вслѣдствіе болотистыхъ свойствъ Гальгенгрунда, тѣмъ болѣе что уже почти смерклось.

„Вообще въ концѣ боя,“ говоритъ Масловскій, „обѣ арміи занимали слѣдующее положеніе:

Русская армія: а) главныя силы — поперегъ первоначальной позиціи лѣваго фланга, тыломъ къ Гальгенгрунду; б) значительная часть артиллеріи безъ прислуги на томъ мѣстѣ, гдѣ стояла при отраженіи атакъ Зейдлица; в) конница Демиду, сохранившая однако порядокъ,—выслана вверхъ по Гальгенгрунду для наблюденія фланга; г) часть арміи между Цабергрундомъ и Гальгенгрундомъ и наконецъ, д)—обозъ и раненыя въ Картшенѣ.

Прусская армія, разсѣянная по всему полю сраженія, собиралась: а) часть за Цихеромъ; б) разбитый правый флангъ у Вилькерсдорфа; в) разбитый лѣвый—у Цорндорфа; г) орудія точно также оставались безъ прислуги въ разныхъ мѣстахъ на полѣ сраженія.“

Всю ночь Фридрихъ и Ферморъ старались возстановить порядокъ въ своихъ арміяхъ. Къ утру 15—26 числа вся русская армія устроилась за Гальгенгрундомъ, а конница за Цабергрундомъ. Прусская армія собралась за Цихеромъ, имѣя конницу у Вилькерсдорфа.

Король осмотрѣлъ позицію русскихъ и не рѣшился ее атаковать по усталости войскъ и недостатку въ зарядахъ. Русскіе сохранили наблюдательное положеніе. Въ тотъ же день русская армія передвинулась къ Цорндорфу, такъ какъ у Гальгенгрунда не оказалось воды. Прусская конница намѣревалась было атаковать, но казаки ловкимъ маневромъ навели пруссаковъ на скрытую батарею, которая открыла огонь и въ безпорядкѣ ихъ отбросила. Ночью съ 26 на 27 число Фер-

¹⁾ Воен. Библіот. т 12, стр. 30. Вѣроятно, Энзе хотѣлъ сказать про генерала Демиду, такъ какъ Демидова подъ Цорндорфомъ не было.

ромъ оставилъ свою позицію и, обойдя лѣвый флангъ пруссаковъ, соединился съ своимъ вагенбургомъ у Клейнъ-Камина. Фридрихъ, въ свою очередь, перешелъ къ Тамселю. Въ этомъ расположеніи обѣ арміи оставались до 1 сентября, когда Ферморъ пошелъ къ Ландсбергу, а Фридрихъ возвратился въ Саксонію, куда требовали его извѣстія объ операціяхъ союзниковъ.

Въ упорномъ сраженіи при Цорндорфѣ русскіе потеряли 450 офицеровъ 16 тысячъ нижнихъ чиновъ и 85 орудій; пруссаки лишились 324 офицеровъ, 11 тысячъ нижнихъ чиновъ и 26 орудій; плѣнными русскіе потеряли 2000, пруссаки 1500 человекъ; прусская конница лишилась въ бою подъ Цорндорфомъ 1345 человекъ, слѣдовательно, потеря главнымъ образомъ пала на пѣхоту.

„Первый разъ“, говоритъ г. Сухотинъ ¹⁾, „довелось Фридриху столкнуться съ рускими войсками, и первый опытъ былъ неудаченъ для него: не только не признала русская армія себя побѣжденною въ бою, но даже на другой день ею была произведена попытка къ атакѣ; обѣ стороны одинаково утверждали, что поле сраженія осталось за каждою изъ нихъ; потери въ плѣнныхъ, этотъ видный признакъ пораженія, были ничтожны въ русской арміи, а сравнительно съ составомъ, даже прусская армія потеряла плѣнныхъ больше; наконецъ, какже могло случиться, что совершенно будто-бы разбитая русская армія, какъ утверждаютъ нѣмецкіе источники, успѣла, оставаясь на томъ же полѣ сраженія, отобрать до 30 орудій. Не осмѣлился король даже на такую простую операцію и по видимому доставлявшую громадныя выгоды ему, какъ нападеніе на обозъ у Мал. Камина, находившійся въ 3—5 верстахъ отъ поля сраженія.“

„Въ ходѣ боя бросается въ глаза совершенно несвойственный европейской тактикѣ того времени способъ дѣйствій русской арміи, и это отличіе никоимъ образомъ нельзя признать какъ признакъ дикости и отсталости русской арміи: не съ австрійскою пассивностью встрѣчаетъ русская армія атаки короля, а рѣшительнымъ переходомъ въ наступленіе, и если-бы не блистательная дѣятельность безспорно лучше обученной и организованной прусской конницы и, главное, если-бы не гениальное руководство ею Зейдлицемъ, положеніе короля подъ Цорндорфомъ было-бы критическимъ, въ особенности во время второй атаки, когда перешедшая въ наступленіе русская конница, за бѣгствомъ прусской пѣхоты, естественно выходила въ разрѣзъ прусской арміи и въ отхватъ цѣлой половины ея отъ Кюстрина.“

Сравнительно большія потери въ русской арміи объясняются скученностью ея расположенія на пространствѣ 4 версты, гдѣ она была стѣснена въ своихъ движеніяхъ; а вмѣстѣ съ тѣмъ и тѣмъ, что прусская артиллерія имѣла лучшую пози-

¹⁾ Стр. 222.

цію. Впрочемъ большая часть выбывшихъ изъ строя имѣли сабельныя раны, весьма поверхностныя, полученныя, разумѣется, отъ прусской конницы.

Распоряженіе короля для атаки русской арміи были превосходны. Атаковать русскихъ за рѣкой Митцель съ сѣвера было невозможно, атаковать со стороны д. Цихеръ также трудно, и потому король рѣшился на обходъ, чтобы повести атаку отъ Цорндорфа и Вилькерсдорфа. Обходъ позиціи русскихъ могъ бы быть опасенъ, но переходъ въ наступленіе въ подобныхъ случаяхъ не былъ въ духѣ времени и, кромѣ того, обходъ совершался подъ прикрытіемъ Цихерскаго болота; а совершивъ обходъ, Фридрихъ становился въ весьма выгодное положеніе и въ отношеніи къ своему пути отступленія, и перехватывалъ путь отступленія Фермору и становился на мѣстность способствовавшую дѣйствіямъ его войскъ и особенно конницы.

Выборъ пункта атаки, распредѣленіе войскъ и данное имъ направленіе для атаки вполне отвѣчали обстоятельствамъ, и, если король нѣсколько разъ находился въ критическомъ положеніи, то только благодаря ошибкамъ частныхъ начальниковъ и невыдержкѣ пѣхоты, которая два раза бѣжала съ поля сраженія. Но конница прусская всякій разъ выручала прусскую армію изъ ея критическаго положенія и, если въ Цорндорфскомъ сраженіи считать побѣду за пруссаками, то, разумѣется, честь одержанія этой побѣды принадлежитъ, независимо первоначальныхъ распоряженій короля, его конницѣ или, даже еще вѣрнѣе, Зейдлицу.

„Только относительно конца боя,“ говоритъ г. Сухотинъ, ¹⁾ „нельзя не замѣтить по поводу объясненій короля: Фридрихъ не довелъ атаку до конца противъ собравшихся русскихъ войскъ за Гальгенгрундомъ потому будто бы, что пѣхота отказалась отъ повиновенія, занятая грабежомъ въ оврагѣ, а конница будто бы не могла быть употреблена вслѣдствіи болотистыхъ свойствъ Гальгенгрунда. Нѣмецкіе источники мирятся съ такимъ объясненіемъ. Если относительно пѣхоты можно замѣтить, что такое поведеніе ея только свидѣтельствуешь, что въ 1758 г., въ августѣ, дисциплина прусскихъ войскъ была неудовлетворительна, то относительно конницы—объясненіе своею неубѣдительною бросается въ глаза: да зачѣмъ же было вести конницу фронтально на Гальгенгрундъ, когда естественное направленіе ея было отъ Викальрсдорфа во флангъ, въ пространство между Цабернгрундомъ и Гальгенгрундомъ?“

Да, конница и ея предводитель виновники побѣды „Этотъ родъ войскъ,“ говоритъ Энзе, ²⁾ „достигъ апогея своей славы и никогда послѣ того, въ войнахъ новѣйшихъ временъ, дѣйствія его не достигали такихъ рѣшительныхъ результатовъ, какъ подъ Росбахомъ и Цорндорфомъ. Этими успѣхами конница была обя-

¹⁾ Стр. 223.

²⁾ Воен. Библ. ст. 12, стр. 40.

зана своей храбрости, стремительности и неутомимости. Она побѣдоносно боролась со всѣми родами войскъ и раза по два, по три въ одинъ и тотъ же день. Ни одинъ эскадронъ не дрогнулъ, не обнаружилъ колебанія. Каждая атака, произведенная всегда кстати, была успѣшна и рѣшительна.“

„Цорндорфъ возвеличилъ Зейдлица надъ всѣми, и имя его произносилось съ восторгомъ“ Особенно обращаютъ на себя дѣйствія этого генерала въ началѣ боя за Цабергрундомъ, когда, отдѣлившись отъ пѣхоты, онъ слѣдитъ за боемъ и выжидаетъ благопріятной минуты для удара, не смотря на нетерпѣливыя напоминанія короля. Минута выбрана тогда, когда русская пѣхота и конница, увлеченныя боемъ съ прусской пѣхотой, оставили свободнымъ Цабергрундъ. Зейдлицъ перешелъ и, выстроивъ свои эскадроны безпрепятственно на томъ берегу, ударилъ на разстроеннаго противника. Взявъ на себя смѣлость не исполнить повелѣніе короля, Зейдлицъ выказалъ здѣсь больше мужества и доблести, чѣмъ во всѣхъ своихъ побѣдахъ. „Доложите королю, что послѣ сраженія моя голова въ его распоряженіи, а до тѣхъ поръ онъ позволитъ мнѣ употребить ее въ его пользу.“ „Замѣтимъ“, говоритъ г. Сухотинъ ¹⁾ „что ровно черезъ годъ подъ Кунерсдорфомъ король заплатился за тоже вмѣшательство и потому, — что Зейдлица въ этотъ день не хватило быть Зейдлицомъ Цорндорфскаго дня, и онъ внялъ приказанію короля, отданному подъ вліяніемъ впечатлѣнія минуты. Послѣ двухкратнаго повторенія приказанія онъ все завѣрялъ короля, что не настала минута; когда же въ третій разъ подскакалъ къ Зейдлицу адъютантъ со словами — что король „ради самого чорта“ приказываетъ идти въ атаку, Зейдлицъ ринулся съ кирасирскимъ полкомъ, а затѣмъ и вся кавалерія пошла въ атаку... Это было началомъ пораженія пруссаковъ: 18000 пруссаковъ, половина пѣхоты, четверть всей конницы остались на полѣ сраженія; 172 орудія, 26 знаменъ достались русскимъ“.

Описанныхъ дѣйствій прусской конницы во время Силезскихъ и Семилѣтней войны совершенно достаточно, чтобы вывести объ ней надежащее заключеніе, и потому послѣдующій ходъ Семилѣтней компаніи мы расскажемъ въ самыхъ краткихъ словахъ.

Послѣ сраженія при Цорндорфѣ русскіе отошли къ Ландсбергу, а оттуда двинулись къ Кольбергу, Фридрихъ же двинулся на подкрѣпленіе своего брата Генриха въ Саксонію. Тамъ претерпѣлъ онъ сильное пораженіе, вслѣдствіе внезапнаго нападенія фельдмаршала Дауна на прусскій лагерь при Гохкирхенѣ; но скоро оправился и не только выгналъ австрійцевъ изъ вновь покоренной Силезіи, но спасъ также осажденный ими Дрезденъ. Шведы во всю кампанію бездѣйствовали въ Помераніи. Русскіе тщетно осаждали Кольбергъ.

Кампанія 1759 года началась весьма несчастливо для Пруссіи. Генераль Ведель, оставленный противъ русской арміи фельдмаршала графа Салтыкова

¹⁾ Стр. 38.

чтобы воспрепятствовать соединенію ея съ австрійскимъ корпусомъ Лаудона, былъ побѣжденъ 23 іюля у Цюлихау. Фридрихъ, рѣшившійся лично сражаться съ союзною русско-австрійскою арміею, подвергся жесточайшему пораженію при Куннерсдорфѣ, и тогда, считая дѣла свои безвозвратно потерянными, готовился не пережить своего паденія. Но всегдашняя медленность и несогласіе союзныхъ генераловъ спасли его. Онъ успѣлъ собрать разсѣянныя свои силы, пополнить понесенныя потери и соединиться съ принцемъ Генрихомъ, который между тѣмъ храбро и искусно защищалъ Саксонію. Хотя Даунъ и завоевалъ Дрезденъ и захватилъ при Максенѣ въ плѣнъ весь корпусъ генерала Финка, но не сумѣлъ распространить далѣе свои успѣхи. Французы были остановлены на Везерѣ побѣдою принца Брауншвейгскаго при Минденѣ.

Столь же выгодно для Фридриха было открытіе слѣдующаго похода (1760 г.), Австрійцы угрожали Саксоніи и Силезіи, французы Ганноверу, русскіе опустошали Бранденбургъ. Фридрихъ, находясь всегда тамъ, гдѣ была величайшая опасность, сперва освободилъ Бреславль, осажденный Лаудономъ, и намѣренъ былъ соединиться съ принцемъ Генрихомъ, когда былъ окруженъ тремя союзными арміями. Онъ предупредилъ нападеніе ихъ побѣдою при Лигницѣ и, разстроивъ ея планы своихъ противниковъ, кинулся на выручку Берлина, занятаго русскимъ, австрійскимъ и имперскимъ отрядами, которые отступили при приближеніи короля. Тогда онъ двинулся въ Саксонію противъ Дауна, расположившагося въ укрѣпленной позиціи близъ Торгау, разбилъ его послѣ упорнѣйшей обороны и, за заключеніемъ Дрездена, опять овладѣлъ всею Саксоніею.

Между тѣмъ умеръ союзникъ Фридриха, англійскій король Георгъ II, а преемникъ его отказалъ въ платежѣ субсидій. Это заставило Фридриха ограничиться въ 1761 году оборонительными дѣйствіями. Оставивъ принца Генриха въ Саксоніи, онъ пошелъ въ Силезію, гдѣ русскіе соединились съ австрійцами, держалъ ихъ въ бездѣйствіи занятіемъ крѣпкой позиціи при Бунцельвицѣ и голодомъ принудилъ къ отступленію, но не могъ воспрепятствовать взятію Швейдница Лаудономъ и Кольберга Румянцовымъ.

Уже средства Фридриха етали истощаться, уже громадное превосходство силъ его противниковъ предвѣщало его гибель, когда, въ 1762 г., скончалась императрица Елизавета Петровна, и преемникъ ея, Петръ III, восторженный обожатель Фридриха, заключилъ съ нимъ миръ и союзъ. Это обстоятельство измѣнило положеніе дѣлъ. Швеція и часть Германіи послѣдовали примѣру Россіи. Фридрихъ, при помощи русскихъ, сталъ тѣснить австрійцевъ наступательными дѣйствіями; осадилъ и взялъ Швейдницъ; принцъ Генрихъ одержалъ побѣду у Фрейберга, и перевѣсъ оружія видимо началъ склоняться на сторону Пруссіи, но общее изнеможеніе воюющихъ заставило Марію Терезію предложить миръ. Переговоры были открыты въ Губертсбургѣ, и 15 февраля 1763 г. подписанъ трактатъ, которымъ вторично подтверждены были всѣ статьи Бреславскаго договора.

Г л а в а 5-я.

Значеніе реформъ Фридриха Великаго для будущности конницы. Истинная сторона преобразованій и показная. Европейскіе путешественники. Фридрихъ и его помощники на цѣлый вѣкъ опередили Европу въ дѣлѣ возрѣнія на подготовку и употребленіе конницы въ бою. Писатель Варнери. Его замѣтки о конницѣ. Окончательный выводъ о характерѣ употребленія конницы Фридриха Великаго вообще.

Въ предыдущей части мы замѣтили, что почва для преобразованій въ конницѣ для Фридриха Великаго была подготовлена. Но предшественники его въ дѣлѣ веденія конницы предъявляли свои требованія урывками. Они указывали какая должна быть конница, какъ она, должна была, сообразно своимъ свойствомъ, дѣйствовать, чтобы достигать наилучшихъ результатовъ; но они не указывали систематически, какъ вести конницу, чтобы она способна была выполнить ихъ требованія. Фридриху Великому принадлежитъ честь введенія системы воспитанія и обученія конницы въ мирное время, а вмѣстѣ съ тѣмъ выработки основныхъ принциповъ для дѣйствій конницы въ бою. Такъ какъ система эта, вполне отвѣчающая свойствамъ конницы, осталась въ основныхъ своихъ принципахъ неизмѣнною и до нашихъ временъ и такъ какъ, видя результаты преобразованій Фридриха, всѣ государства Европы мало по малу переняли эту систему для веденія своихъ конницъ, то смѣло можно сказать, что время Фридриха составляетъ знаменательную эпоху въ исторіи конницы.

Со времени Фридриха нѣтъ больше сомнѣнія, что основаніе всего обученія конницы составляетъ верховая ѣзда въ отдѣльности каждаго всадника, и потому на этотъ отдѣлъ образованія во всей Европѣ начинаютъ обращать самое строгое вниманіе; нѣтъ болѣе сомнѣнія, что сила конницы заключается въ ея подвижности, ударѣ и наскокѣ, а не въ линейномъ огнѣ, и что для ея подвижности и способности къ производству удара необходимо постоянно практиковать въ различныхъ движеніяхъ и эволюціяхъ. Поэтому въ будущихъ повѣствованіяхъ нашихъ, касательно веденія конницъ европейскихъ въ мирное время, мы будемъ указывать только на тѣ отклоненія отъ системы Фридриха въ ту или другую сторону, которыя дѣлались, благодаря увлеченіямъ какою нибудь отдѣльною отраслью обученія или наружными формами, что, разумѣется, не могло не отразиться во вредъ боевой подготовки конницы. Уклоненія и увлеченія должны были происходить неминуемо, такъ какъ Фридрихъ и Зейдлицъ, основатели системы, люди гениальные, а личности, пріѣзжавшіе въ Пруссію, чтобы познакомиться, перенять прусскіе порядки, найти, такъ сказать, тайну побѣдъ великаго короля, не обладали глубиною ихъ взгляда, смотрѣли на то, что имъ показывали, и увлекались наружными формами.

„Дѣло въ томъ, пишетъ Ларошъ-Аймонъ, ¹⁾ „что со всѣхъ сторонъ Европы стекались присутствовать на маневрахъ (пруссскихъ войскъ), а простота боевыхъ движеній, хотя и составляетъ главное достоинство въ тактикѣ, но вѣдь она недовольно бьетъ въ глазъ военно-парадныхъ людей, не составляетъ зрѣлища. И такъ великій военный человѣкъ не устоялъ, въ мирное время, противъ легкаго тщеславія прельщать гостей. Вотъ почему не всѣ военныя поѣздки иностранцевъ въ Пруссію могли быть имъ полезны. Зейдлицъ началъ гнаться за невозможнымъ, вдавался въ тонкости и сложности (напр. контръ-марши); и можно сказать, что все, что наиболѣе поражало военныхъ пилигриммовъ и что они спѣшили привезть въ свои страны, нисколько не могло похитить у прусской конницы секрета ея боевой силы“, „Что же касается кавалерійскихъ генераловъ, наслѣдовавшихъ Зейдлицу, по его смерти, то всѣ они были лишь мелкою его монетою, если позволительно удержатъ это выраженіе Л. Аймона; они серьезно и обдуманно бросились на упомянутую ложную и гибельную дорогу, и, въ увѣренности, что сами становятся на высоту славы замѣняемаго имъ геніальнаго человѣка, они только подражали и буквально копировали его ошибки; а уставъ и боевыя движенія между тѣмъ все болѣе и болѣе загромождались мельчайшими подробностями и мелочами, которыя чуть не задушили все“.

Дѣло не въ формѣ. Фридрихъ, обративъ вниманіе на одиночную ѣзду и подвижность, еще раньше того указалъ на необходимость поднятія духа конницы. Съ этою цѣлью она комплектовалась изъ лучшаго населенія природными пруссаками, преданными и обожавшими короля, телѣсныя наказанія почти не употреблялись, и самое обученіе вселяло лихость, находчивость, презрѣніе къ опасностямъ; поставлено было непременнымъ условіемъ вселить во всадника убѣжденіе въ неоспоримомъ превосходствѣ надъ противниковъ, не считать для себя невозможнымъ дѣйствовать, какая бы мѣстность ни была, и, не задумываясь, преодолевать препятствія; въ высшей степени развитъ быстроту и способность къ наступательнымъ дѣйствіямъ.

Въ основаніе для дѣйствій конницы въ бою поставлено было: 1) никогда не позволять атаковать себя, но стараться броситься въ атаку раньше противника; атаку производить въ сомкнутомъ строѣ, кромѣ преслѣдованія, доводя аллюръ передъ столкновеніемъ до полнаго карьера; 2) „50 человѣкъ въ тылу непріятеля больше значать, чѣмъ нѣсколько эскадроновъ съ фронта.“ На этомъ основанъ былъ прусскій боевой порядокъ съ гусарскимъ полкомъ или баталіономъ на флангъ; 3) преслѣдованіе рекомендовалось до крайности.

Большинства этого, какъ необлекающагося въ форму, вѣроятно, европейцамъ видѣть не удалось, и они привезли въ свое отчество прежде всего манежи и пла-

¹⁾ Обзорніе состава и устройства регулярной русской кавалеріи Иванова стр. 80.

цы; но манежи и плацы не для первоначальнаго обученія всадниковъ и съѣздки эскадроновъ съ тѣмъ, чтобы при первой возможности перейти на мѣстность, а ради увлеченія тонкостями манежной ѣзды или берейторіи и ради разныхъ хитрыхъ эволюцій, эффектныхъ на плацу, но неимѣющихъ боеваго значенія. Вотъ почему нашъ безсмертный Суворовъ такъ возставалъ противъ введенія прусскихъ порядковъ, какъ это мы увидимъ ниже.

Кромѣ уставныхъ ученій конницы и пѣхоты, которыя Фридрихъ Великій показывалъ иностранцамъ, онъ устраивалъ также для нихъ маневры трехъ родовъ оружія. Намъ извѣстно, что прусскій король, чтобы практиковать своихъ офицеровъ и генераловъ, производилъ ежегодно большіе маневры на разной мѣстности и возможно приближаясь ко всѣмъ обстоятельствамъ войны. Здѣсь практиковались и старые генералы и пріобрѣтали навыкъ водить и употреблять въ дѣло массы. Но для иностранцевъ маневры трехъ родовъ оружія устраивались въ другомъ родѣ. Въ 1776 году, напримѣръ, Фридрихъ Великій въ честь присутствовавшего въ Пруссіи графа Румянцева устроилъ Кагульское сраженіе. Пѣхота стрѣляла залпами, артиллерія гремѣла, конница ходила въ атаку, и турки были обращены въ бѣгство. Почетъ графу Румянцеву былъ оказанъ должный, но что же поучительнаго изъ подобнаго маневра вынесли иностранцы? Всѣ движенія были подстроены заранѣе и происходили не въ зависимости отъ мѣстныхъ условій и обстоятельствъ, а ради эффекта.

Много надо было пережить времени, походовъ, компаній и боевой жизни, чтобы для простыхъ смертныхъ нововведенія прусскихъ героев освѣтились должнымъ свѣтомъ. Намъ придется къ удивленію замѣтить, что даже войны такія какъ отечественная, 1813, 1814 и 1815 годовъ, далеко неполнѣ разъяснили дѣло. Мы увидимъ что послѣ этихъ войнъ какъ обученіе конницы и другихъ войскъ, такъ и, особенно, полевое веденіе ихъ и маневренная сторона погрязаютъ въ рутинѣ и находятся на низкой степени, хотя одиночное обученіе и уставныя ученія по примѣру пруссаковъ производились весьма тщательно и эволюціи доведены были до большого совершенства. Только въ послѣднее время, даже, можно сказать, наше время Американская война и отчасти Франко-прусская установили или устанавливають должный взглядъ на правильное веденіе конницы, когда конницу и другія войска рѣшено наконецъ готовить исключительно для войны, т. е., требовать отъ нее въ мирное время только того, что ей придется дѣлать въ военное, разумѣется, въ основу положивъ одиночную подготовку на конѣ и неразрывно съ этимъ индивидуальное развитіе людей.

Вотъ почему нельзя не признать, что Фридрихъ и его помощники Зейдлицъ и Цитенъ заслуживаютъ названіе генеральныхъ кавалерійстовъ и людей, какъ потому, что они сдѣлали переворотъ во всей европейской конницѣ, такъ и потому что ихъ идеи относительно веденія и дѣйствія конницы существуетъ и до настоя-

шаго времени. „Не только въ тактическомъ, но и въ техническомъ отношеніи, въ отношеніи матеріальнаго своего устройства, прусская конница, до того времени, по выраженію современника, неумѣвшая ни маневрировать, ни управлять громадными ея конями, но за то отлично умѣвшая полировать мундштуки и сѣдла, лакировать ботфорты и заплетать ленточками лошадиныя гривки,—неимѣвшая и вѣры въ самое себя, вдругъ выдвигается на первую степень славы и побѣдъ геніемъ Фридриха Великаго. Она, предпочтительно она, рѣшаетъ судьбы сраженій кампаній подъ славнымъ предводительствомъ Зейдлица, Цитена, Варнери и другихъ. Поля Прагское, Коллинское, Россбахское, Лейтенское, Цорндорфское и другія были свидѣтелями того, какіе плоды можетъ принести толковая мирная подготовка конницы, а возведеніе Пруссіи изъ третьестепенныхъ мелкихъ государствъ на степень одной изъ пяти могущественнѣйшихъ державъ Европы подтверждаетъ это самымъ блистательнымъ образомъ.“¹⁾

Мы упомянули сейчасъ имя Варнери. Имя это мы и раньше встрѣчали, описывая сраженія при Католишъ-Геннерсдорфѣ и, особенно, подъ Прагою, гдѣ превосходными дѣйствіями гусарскихъ эскадроновъ, бывшихъ подъ его командою, Варнери обратилъ на себя вниманіе Фридриха, и въ дѣйствительности принадлежалъ къ числу лучшихъ кавалерійскихъ генераловъ прусскаго короля. Независимо отъ этого, Варнери обращаетъ на себя вниманіе и какъ военный писатель.

Варнери написалъ нѣсколько военныхъ сочиненій, но здѣсь мы не имѣемъ возможности входить въ разборъ каждаго изъ нихъ, а остановимся только на сочиненіи имѣющихъ чисто кавалерійскій характеръ, именно: „*Remarques sur la tactique de la cavalerie.*“

Въ этихъ замѣткахъ Варнери прежде всего знакомитъ съ конницею Фридриха и, особенно, съ образомъ дѣйствій ея въ бою. Такимъ образомъ замѣтки служатъ прежде всего источникомъ для ознакомленія съ конницею Фридриха Великаго, источникомъ очевидца и кавалериста, превосходно понимающаго дѣло; и онъ дѣйствительно знакомитъ съ нѣкоторыми интересными деталями, о которыхъ въ другихъ источникахъ не упоминается или говорится неясно, какъ, на примѣръ, объ атакѣ конницею пѣхоты. Но, за этими повѣствованіями о современной ему конницѣ, Варнери высказываетъ свои собственныя мысли, въ которыхъ онъ идетъ дальше, разрабатываетъ и исправляетъ нѣкоторыя недостатки, существовавшіе въ прусской конницѣ.

Его замѣтки раздѣлены на 19 небольшихъ главъ, въ которыхъ авторъ высказываетъ свои мысли безъ особенной системы, такъ что главы не имѣютъ между собой какой нибудь связи.

¹⁾ Ивановъ.

Въ главѣ I (о конницѣ вообще) Варнери въ общихъ чертахъ описываетъ состояніе современной ему конницы въ европейскихъ государствахъ, ея вооруженіе, образъ дѣйствія въ бою, и указываетъ на то, что въ настоящее время успѣхъ конницы зависитъ отъ ея легкости и живости и совѣтуетъ по примѣру русскихъ, отмѣнить существующіе еще кое гдѣ кирасы и нагрудники (plastron). Говоря о конницѣ съ пиками, онъ съ особою похвалою отзывается объ уланахъ соксонскаго короля и Польши. Соксонскій король, говоритъ онъ, имѣетъ три такіе полка; они хорошо дисциплинированы, обучены и представляютъ превосходное легкое войско; всѣ они изъ литовскихъ татаръ—люди храбрые, вѣрные, умные и „отнюдь не пьяницы;“ есть тамъ однако нѣсколько поляковъ. „Республика имѣетъ также нѣсколько полковъ (Pulks) но они не такъ хороши, какъ первые; они еще сохранили старое устройство (подобное польскимъ гусарамъ): товарищи имѣютъ слугъ „podstowy,“ товарищи господъ, а podstowy оруженосцы.“

Отсюда произошло обыкновеніе исчислять конницу по числу господъ, сто копій соотвѣтствуютъ прежнимъ ста hommes d'arme (maitres). Кромѣ того, въ составъ копій входили слуги, какъ у французскихъ жандармовъ. Оружіе господъ пика съ флюгеромъ, сабля и пистолеты; слугъ—тоже что у гусаръ. Господъ атаковали непріятели въ одну шеренгу, а слуги располагались во второй шеренгѣ небольшими корнетами.

Описаніе прочей конницы мы не будемъ приводить изъ замѣтокъ Варнери такъ какъ это было бы повтореніемъ, скажемъ только, что онъ особенное значеніе придаетъ службѣ легкой конницы: „Въ гусарахъ образуются лучшіе кавалерійскіе офицеры, потому что они часто видятъ непріятеля, почти ежедневно въ разъѣздахъ, исполняютъ трудныя порученія и потому постоянно упражняютъ свои способности въ принятіи внезапныхъ рѣшеній. Прусскіе генералы Зейдлицъ, Цитенъ, Лоссовъ и другіе служили въ гусарахъ.“ „Графъ де Ласи (de Lasy) служилъ подъ начальствомъ знаменитаго партизана Франкини, Лаудонъ выказалъ свои таланты, служа въ кроатахъ и т. д.“ „Король прусскій такъ увѣренъ въ этомъ, что перемѣщаетъ гусарскихъ офицеровъ въ тяжелую конницу.“

Потомъ Варнери переходитъ къ кавалерійскому строю. Находитъ, что лучше имѣть большіе полки въ 10 эскадроновъ для однообразія обученія; эскадроны, говоритъ, онъ выработались въ 150 всадниковъ, какъ лучшая мѣра въ смыслѣ силы и подвижности. Стоитъ онъ за трехшереножный строй. „Эскадронъ въ двѣ шеренги легко волнуется и ломается легче, чѣмъ въ три, который естественно имѣетъ болѣе тяжести. Трехшереножный эскадронъ труднѣе пробить, хотя бы и падали люди первой шеренги: отверстій не дѣлается, такъ какъ заднія лошади, тѣснимыя сзади и съ боковъ, стремятся впередъ.“

Офицеры во время похода или на парадѣ стоятъ передъ взводами, но во время движенія эскадрона они должны быть на флангахъ, не оставаясь на опре-

дѣленныхъ мѣстахъ и со стороны фронта, для того, чтобы наблюдать за равнѣніемъ и сохранять дистанціи и интервалы.“ „ Чѣмъ больше офицеровъ въ эскадронѣ тѣмъ лучше; но въ дѣлѣ не нужно болѣе трехъ передъ фронтомъ: командиръ въ центрѣ и два по флангамъ. Если будетъ болѣе, они помѣшаютъ солдатамъ сражаться, особенно, если ударъ (снос) произведенъ медленно. Я замѣчалъ въ подобныхъ случаяхъ, что ихъ лошади или потому, что чувствуютъ себя стѣсненными спереди и сзади, или потому, что пугаются шпагъ и ударовъ и бросаются, они мѣшаютъ солдатамъ не только наносить ударъ, но и защищаться. Незадолго передъ послѣдней войной прусскій король призналъ необходимость этого, тѣмъ болѣе что потеря офицеровъ отъ этого уменьшалась; офицеры, стоя на флангахъ могутъ лучше видѣть что происходитъ, держать солдатъ подъ надзоромъ и мѣшать разбѣгаться, такъ какъ это обыкновенно начинается съ фланговъ. Для этой же цѣли полезно ставить офицера съ нѣсколькими надежными унтеръ-офицерами въ замкѣ.“

„Все, что я сказалъ относительно мѣстъ во фронтѣ кавалерійскихъ офицеровъ, должно отнести и къ чинамъ полковаго штаба. Во всѣхъ арміяхъ ошибочно поступаютъ, ставя генераловъ и штабъ-офицеровъ передъ эскадронами въ бою; они тутъ будутъ слишкомъ заняты собою, не въ состояніи будутъ отдать необходимыхъ приказаній или исправить какую ошибку; ихъ убиваютъ или берутъ въ плѣнъ, такъ какъ уйти съ своего мѣста имъ честь не позволить; они меньше сдѣлаютъ вреда непріятелю, чѣмъ послѣдній солдатъ.“ Однимъ словомъ гибель ихъ неизбежна, особенно если первое столкновѣніе неудачно, и части ихъ останутся въ послѣдующее время въ бездѣйствіи. Обстоятельства эти мнѣ кажутся весьма важными, и на будущее время слѣдовало бы ставить передъ полкъ только одного штабъ-офицера, долженствующаго вести его въ атаку. Остальные штабъ-офицеры, равно какъ и генералы должны быть въ интервалахъ и немного сзади, чтобы видѣть, что происходитъ и исправлять ошибки и т. д.“

Прежде, пишетъ Варнери, эскадроны атаквали непріятеля со шпагами въ рукахъ не выше рыси, и большія лошади имѣли преимущество надъ маленькими. „Этотъ способъ атаки шагомъ и рысью называется теперь старинной атакой конницы.“ Король прусскій, взожда на престоль, нашель конницу, обученную въ томъ духѣ. Всадники и лошади были колоссальны, ихъ боялись пускать по плохой мостовой и т. д. Онъ скоро увидѣль, что все это хорошо для парада, а не для войны и что люди и лошади поменьше болѣе пригодны для конницы. Убѣжденный, что дѣйствительное преимущество эскадрона состоитъ въ стремительности его столкновѣнія, порядкѣ, въ которомъ онъ держится и въ ловкости владѣнія шпагой, онъ почти совсѣмъ оставилъ огнестрѣльное оружіе и послѣдовалъ системѣ Карла XII, который пригрозилъ разъ своимъ трабантамъ, что отниметъ его у нихъ, если хоть разъ имъ придетъ охота его употребить. “Я не разу не видалъ,” говоритъ Вар-

нери, „чтобы стрѣляющій эскадронъ не былъ опрокинутъ подошедшимъ къ нему безъ огня. Не затрогивая заслугъ покойнаго фельдмаршала Кевенгюллера, я однако скажу, что обученіе, которое онъ далъ своему драгунскому полку, ничего не стоитъ; его бѣглый огонь годенъ былъ только гонять воробьевъ, и я всегда повторю, что огонь эскадрона служитъ только для безпорядка: достаточно, чтобы изъ ста лошадей было четыре, безпокойныхъ при заряданіи ружей, чтобы и другія, какъ бы выѣзжены онѣ ни были, забезпокоились настолько, что всадникъ не будетъ имѣть возможности ни правильно прицѣлиться, ни выстрѣлить.

Австрійцы дали карабины унтеръ-офицерамъ и даже квартирмистру. Въ 1760 г. они дали также нѣкоторымъ латникамъ первой шеренги мушкетоны съ широкимъ дуломъ, которые заряжались двѣнадцатью картечами или маленькими пулями; но пруссаки таковыхъ не заводили. Съ тѣхъ поръ, какъ оставили копье, шпага безспорно царица кавалерійскаго оружія; ею одной долженъ обходиться кавалеристъ въ дѣлахъ, пока непріятель не будетъ опрокинутъ, — тогда только можно взяться за пистолеть. Конецъ шпаги удобнѣе клинка, такъ какъ имъ достанешь врага издалека; незначительная рана выводитъ человѣка изъ строя; не надо столько силы, какъ для удара; ударъ клинкомъ долженъ быть точенъ. Карлъ XII далъ своей конницѣ прямыя шпаги, длинныя и такія узкія, что ими только можно колоть. Прусскія могутъ служить двойко, но онѣ тяжелы. Шпаги короля сардинскаго притуплены на концахъ и закруглены, чтобы всадники могли рубить. Я въ этомъ отношеніи на сторонѣ шведовъ, конница которыхъ своими блестящими подвигами стяжала себѣ громкую славу, тогда какъ піемонтская ничѣмъ себя не заявила. Говоря однажды королю прусскому о противоположности взглядовъ на этотъ предметъ, я получилъ въ отвѣтъ: „убейте вашего врага тѣмъ или другимъ, я никогда не сдѣлаю вамъ на это замѣчанія.“ Припомнимъ по этому случаю слова короля, когда ему сказали, что прусскія шпаги короче австрійскихъ; припомнимъ и слова Зейдлица: если конница налетаетъ на непріятеля прежде, чѣмъ тотъ успѣетъ разсмотрѣть, какія у нее сабли, то, будь у ней въ рукахъ хотя простые хлысты, она навѣрное побѣдитъ его.“

Въ главѣ II Варнери говоритъ объ устройствѣ конницы, комплектованіи, ремонтнрованіи, одеждѣ, снаряженіи и первоначальномъ обученіи. Касаясь вообще этихъ вопросовъ вкратцѣ, онъ однако приводитъ много практичныхъ мыслей.

Въ конницу надо брать людей молодыхъ и надежныхъ, особенно въ легкую конницу, такъ какъ отъ бдительности и вѣрности ихъ зависитъ безопасность части, даже иногда цѣлой арміи. Лучшихъ людей въ конницу даютъ страны луговыя и земледѣльческія, гдѣ крестьяне съ малолѣтства знаютъ лошадей, — въ Пруссіи Силезія. Брать людей очень большихъ и тяжелыхъ въ конницу не слѣдуетъ, а лучше мелкихъ, но крѣпкихъ. Служба въ войскахъ и особенно въ конницѣ должна пользоваться въ государствѣ почетомъ. Варнери приводитъ примѣръ безвозвратна-

го упадка войскъ въ разныхъ государствахъ, благодаря небрежности правительствъ, а именно испанскихъ при послѣднемъ королѣ изъ австрійскаго дома, португальскихъ, саксонскихъ при Августѣ III, датскихъ ему современныхъ, польскихъ по причинѣ небрежности ихъ содержанія; французской конницы, потому что была въ пренебреженіи и въ мирное время распускалась по домамъ.

Относительно лошадей, на которыхъ ѣздила современная ему конница, Варнери даетъ тѣ же свѣдѣнія, которыя мы приводили во второй части нашей исторіи. Испанія и Неаполь имѣютъ своихъ лошадей. Австрійскій домъ и другіе германскіе князья, Франція и Сардинія достаютъ кирасирскихъ и другихъ тяжелыхъ лошадей въ нижней Саксоніи и, особенно, въ Голштиніи и Фрисландіи. Пруссія для кирасиръ также пріобрѣтаетъ ихъ въ Голштиніи, а для гусаръ и драгунъ въ Украинѣ. „Данія и Ганноверъ имѣютъ лучшихъ лошадей на сѣверѣ и дорого за нихъ платятъ; шведы и норвежцы имѣютъ только клепперовъ (bidets); русскіе, устроивъ хорошіе заводы, выработали довольно хорошихъ лошадей для своихъ кирасиръ и карабинеровъ; онѣ достаточно рослы, но главное сильны и крѣпче голштинскихъ, которыхъ они иногда покупаютъ; но при этомъ, по словамъ Зейдлица, дѣлаютъ ошибку такъ какъ имѣютъ въ южныхъ своихъ губерніяхъ множество лошадей, годныхъ для драгунъ, гусаръ и прочей легкой конницы.“

Касаясь снаряженія конницы, Варнери высказывается въ пользу восточнаго сѣдла. „Оно кажется неудобно, пока не привыкнешь; но на немъ сидишь крѣпче, оно не такъ тяжело мало стоитъ, долго служить и не требуетъ частаго исправленія.“ Высказывается противъ поперся и подхвостника. „Легкій драгунъ не долженъ отягощать свою лошадь—въ этомъ недостатокъ саксонцевъ: одна или двѣ рубахи въ маленькомъ чемоданѣ и мѣшокъ для дачи овса, въ который кладутъ на походѣ инструменты для чистки лошади—вотъ все, что нужно.“ „Къ чему, въ самомъ дѣлѣ, служатъ огромные венгерскіе чепраки, шарфы, ташки и все прочія украшенія, отягченныя пуговицами и пластинками, какъ не для расхода владѣтелю, неудобства лошади и человѣка? Необходимо, чтобы во всей конницѣ, кромѣ конной гвардіи государя, все было однообразно, т. е., шляпы, перевязи и пояса безъ галуна; кромѣ того, что они стоятъ деньги, скоро носятся и бываютъ похожи на рваные лоскутья; ничего нѣтъ лучше для кавалериста, какъ обмундировка простая, чистая и гладкая, чего трудно достигнуть, когда онъ покрытъ бездѣлушками, болѣе приличными лакею, чѣмъ воину.“

Хорошая козлиная или баранья кожа должна замѣнять чепракъ—онъ покрываетъ сразу пистолеты и маленькіе чемоданы; конскій уборъ долженъ быть также возможно легче, безъ бесполезныхъ пряжекъ и ремней; ремень нуженъ только одинъ для привязыванія къ сѣдельной лукѣ скатаннаго плаща, служащаго между прочимъ для защиты нижней части живота отъ сабельныхъ и штыковыхъ ударовъ; стремена должны быть бронзированы, чтобы солдатъ, придя въ лагерь, не былъ обремененъ чисткою.

Говоря объ одиночномъ обученіи людей въ конницѣ, Варнери рекомендуетъ приблизительно тотъ порядокъ, который у насъ существуетъ въ настоящее время, требуя, чтобы лошади имѣли моціонъ каждый день хоть полъ-часа.

Объ обученіи эскадрона Варнери говоритъ такъ: Когда эскадронъ верхомъ, одинъ день онъ прыгаетъ черезъ рвы, барьеры и т. д., другой разъ гоняется другъ за другомъ съ ослабленнымъ поводомъ, стараясь обогнать и отнять шапку; переплываютъ рѣки вплавь, взбираются на высоты, спускаются съ нихъ, ходятъ въ атаку, проходятъ деревни, дефиле; перестраиваются быстро, развертываются, собираются. Другой разъ ставятъ передовые посты, ведеты, ходятъ на рекогносцировки, обыскиваютъ лѣса, отступаютъ, спѣшиваются, садятся, развертываются и т. п. „Надо много ходить рысью, чтобы выучить солдата крѣпко держаться на лошади и не хлопаться о сѣдло при каждомъ ея движеніи; онъ долженъ сидѣть на болѣе короткихъ стременахъ, чѣмъ учатъ въ школахъ, такъ чтобы могъ подняться надъ сѣдломъ на 4 пальца.“ Рекомендуетъ стрѣлять изъ пистолетовъ въ мишени на шагу, рыси, карьерѣ и даже прыгая черезъ барьеръ.

Далѣе переходитъ къ препятствіямъ; „Если передъ эскадрономъ есть ровъ, командиръ кричитъ: „fossé,“ по немѣцки „Graben.“ Двѣ заднія шеренги, если идутъ въ три, сразу останавливаются, а первая перескакиваетъ, крича „hop,“ за нею послѣдовательно прыгаютъ вторая и третья. Лошади, привыкнувъ къ этому крику, рѣдко закидываются.“

Для упражненія во владѣннн холоднымъ оружіемъ, къ подставкѣ прикрѣпляютъ войлочной шаръ, набитый шерстью, который солдатъ на полномъ карьерѣ долженъ колоть концемъ шпаги.

Двигая эскадронъ. Варнери совѣтуетъ иногда останавливать его. По командѣ „halt“ всадникъ опирается на стремена, держа корпусъ немного назадъ и натягиваетъ поводъ кистью руки: такимъ образомъ онъ ставитъ лошадь назадъ. Эскадронъ долженъ быть хорошо обученъ трогаться сразу по командѣ шагомъ, рысью и галопомъ.

„Необходимо практиковать эскадронъ въ движеніи въ одну шеренгу, двигаться облически въ ту и другую стороны, назначать разныя равненія и точки направленія. Въ одной шеренгѣ всѣ ошибки виднѣе, солдаты приучаются ровняться, ходя длиннымъ фронтомъ; при этомъ требуется больше вниманія и точности, часть въ одну шеренгу болѣе подвержена волненію, чѣмъ въ три; даже весь полкъ водятъ такимъ образомъ.“

3-я глава (объ интервалахъ) относится уже къ обученію массъ. Введеніе атаки стѣной или фалангой (*en muraille*) Варнери приписываетъ Пюисегюру, а первое примѣненіе Людвигу Баденскому, который употреблялъ ихъ противъ турокъ. Но Людвигъ строй фалангой употреблялъ не для атаки, и ставя конницу въ промежуткахъ пѣхоты въ общемъ каре. Варнери сильно возстаетъ противъ атаки *en muraille* на слѣдующихъ основаніяхъ:

1) Лошадь, находясь въ рядахъ, не можетъ повернуться на мѣстѣ, ей мѣшаетъ длина корпуса.

2) Полная линія рѣдко доходитъ до непріятеля въ порядкѣ, даже, можно, сказать, никогда; малѣйшее препятствіе, разстроившее одну часть, быстро сообщаетъ безпорядокъ прочимъ, такъ какъ онѣ составляютъ одно цѣлое. Атакуя съ интервалами, напротивъ, каждый эскадронъ составляетъ особнякъ.

3) Если эскадронъ, имѣющій интервалъ между собой и сосѣдними, встрѣчаетъ помѣху на пути, онъ можетъ ее избѣжать, принявъ вправо или влево или даже перейдя въ узкій строй и не безпокая другихъ.

4) Полная линія не можетъ избѣжать волненія, пустякъ ее разстраиваетъ, она ломается такъ, что цѣлые эскадроны выпираются впередъ или назадъ. Если передъ атакой перешли уже въ галопъ, эти эскадроны не могутъ войти въ линію, и такъ останутся до столкновенія, такъ какъ линію уже нельзя остановить, да и опасно. Эскадроны даже при удачномъ столкновеніи съ противникомъ приходятъ въ безпорядокъ, и необходимо ихъ быстро собрать и устроить, а это почти невозможно безъ интерваловъ....“

„Полная линія—это настоящая фаланга, а фаланга есть и всегда была строемъ неспособнымъ для быстрого движенія; а вся сила конницы заключается въ стремительности и силѣ удара. По этой причинѣ конницу надо ограждать отъ всего, что можетъ ей помѣшать дѣйствовать быстро стремительно и скоро приходиться въ порядокъ.

Глава 4-я объ атакѣ обыкновенной и столкновеніи. Имѣя въ виду двинуть полкъ въ атаку, говоритъ Варнери, необходимо эскадронамъ указать направленіе или пункты атаки. Если командиръ эскадрона или офицеры, идущіе впереди, выйдутъ изъ фронта, то люди, зная намеченный пунктъ, могутъ сами довести атаку до конца.

Въ линіи эскадроновъ равненіе лучше всего назначать на середину, но, если будутъ назначены пункты атаки, то и безъ этого можно обойтись.

Передъ атакой желательно, чтобы пѣхота и артиллерія отвлекли огонь непріятеля на себя, потому что, если атака удачна, непріятельская конница опрокинута, то слабая часть боеваго порядка пѣхоты, ея фланги, обезпечена, между тѣмъ какъ наша конница можетъ угрожать флангамъ противника.

Намѣтивъ пункты, при первомъ звукѣ трубъ, эскадронъ первой линіи и резервы идутъ шагомъ; по второму сигналу рысью; по третьему, въ 150—200 шагахъ отъ противника первая линія идетъ небольшимъ галопомъ; когда же шагахъ въ 70—80 трубачи подадутъ сигналъ (*les trompettes sonnent des fanfares gaies*), тогда даютъ шпоры и идутъ крупнымъ галопомъ, но не бросая повода, такъ какъ не всѣ лошади бѣгутъ одинаково скоро; подойдя же на 20 шаговъ отъ атакуемаго противника, прибавляютъ сколько возможно, чтобы бѣшено произвести ударъ.

Заднія шеренги напускають такъ, какъ будто хотять пробить первыя—это называется „fournir le choc“. Солдаты первой шеренги поднимають свои шпаги на высоту лица вытянутой рукой, концемъ противъ глазъ непріятеля, руку немного сворачивають, чтобы закрыть ее эфесомъ шпаги, приподнимаются немного на стремянахъ, подавъ корпусъ впередъ, и стараются нанести ударъ концомъ шпаги человеку или лошади; однимъ словомъ колятъ, рубятъ, дерутся какъ удобнѣе.

Когда непріятель опрокинутъ, командуютъ „halte“ и трубятъ аппель, подвигаясь медленно, такъ какъ двигаясь легче собратъся, чѣмъ на мѣстѣ; но медлить нельзя, какъ только устроились, трубачи опять подають сигналъ, и всѣ идутъ крупнымъ галопомъ преслѣдовать непріятеля, не давая ему времени опомниться и атакуя вторую линію. Когда и эта линія опрокинута, опять по сигналу аппель, строятся и снова преслѣдуютъ до какого нибудь дефиле, черезъ которое бѣгущіе должны проходить. Тогда нужно нажать сколько возможно, чтобы припереть и заставить положить оружіе.

Генераль, видя, что непріятельская конница не можетъ поправиться, дѣлаетъ съ своими кирасирами заѣздъ на $\frac{1}{4}$ оборота и атакуетъ пѣхоту съ фланга и тыла, окончательное же преслѣдованіе конницы лучше всего поручить легкой конницѣ.

Вторая линія во время атаки должна идти въ 250—300 шагахъ за первой съ большими интервалами между эскадронами, а резервы еще съ большими. Резервы никогда не должны быть за линіями, а внѣ линій.

Многіе думаютъ, говоритъ Варнери, что столкновенія конницы происходятъ рѣдко, даже никогда, что одна изъ сторонъ обращается въ бѣгство раньше столкновенія; хотя это и случается, но думающіе такъ ошибаются; при Гвасталѣ въ 1734 г. столкновеніе произошло на рыси; при Стригау столкновеніе съ саксонцами вышло настоящее, и они много въ схваткѣ потеряли офицеровъ; у Рейхенберга Пурпурати насъ встрѣтилъ съ пистолетами въ рукахъ и т. д.

„Надо всегда имѣть за правило, въ какомъ бы положеніи конница ни была, если она не можетъ избѣжать столкновенія, то никогда не должна ожидать его на мѣстѣ, потому что будетъ навѣрно опрокинута; напротивъ, она должна первая бросаться въ атаку, какъ только увидитъ движеніе противника.“

Глава 5-я—о флангахъ. Говоря о слабости фланговъ и ихъ значеніи, особенно въ конницѣ, Варнери рекомендуетъ слѣдующіе способы къ предупрежденію удара противника во флангъ.

1) Вторая линія должна выходить изъ за первой, а резервъ изъ за обѣихъ, если возможно, всѣмъ фронтомъ.

2) Можно поставить на флангахъ нѣсколько эскадроновъ въ 100—150 шагахъ отъ первой линіи, выдвинувъ ихъ изъ за фланговъ наружу.

3) На оконечности фланга располагають въ колоннѣ какъ лѣстницу полкъ гусарь или другой какой нибудь легкой, чтобы одинъ эскадронъ выступалъ фрон-

томъ изъ за другого на половину фронта (полуколонна). Эскадроны, поставленные такимъ образомъ, могутъ моментально развернуться и стать въ первую линію.

Если часть легкой конницы поставлена внѣ первой линіи и нѣсколько сзади и если ей нечего дѣлать, она можетъ, опередивъ первую линію, сама броситься противнику въ флангъ или, пройдя впередъ, преслѣдовать, когда тяжелая конница опрокинетъ непріятеля. „Таковы способы защиты фланговъ конницы конницею же.“ Послѣ того Варнери описываетъ свои дѣйствія подъ Прагою, которыя мы уже приводили въ предыдущей главѣ.

Въ главѣ 6-й Варнери говоритъ о походныхъ движеніяхъ и развертываніи. Здѣсь онъ упоминаетъ о необходимости авангарда, арьергарда и боковыхъ отрядовъ. Порядокъ походнаго движенія онъ приводитъ такой, какъ онъ практиковался въ прусской арміи: авангардъ составлялъ резервный корпусъ, состоявшій изъ гренадеръ и другихъ частей; движеніе совершается боевымъ порядкомъ, повернутымъ къ флангу. Развертываніе въ сторону непріятеля дѣлается захожденіемъ повзводно, рѣдко фронтъ строился въ сторону движенія. Въ этомъ отношеніи, какъ видно, современные Варнери войска были не на особенно высокой степени. Развертываніе кавалерійскаго полка дѣлалось какъ по впереди идущему эскадрону, такъ и по одному изъ идущихъ сзади, причемъ передніе принимали въ сторону и давали мѣсто выдвинутся впередъ дирекціональному.

Глава 7-я—объ охватываніи фланговъ. Въ дѣлѣ, пишетъ Варнери, главное вниманіе генерала должно быть обращено, послѣ обезпеченія своихъ фланговъ, на охватъ непріятельскихъ, что очень трудно исполнить, если части не напрактикованы и если будутъ дѣйствовать не достаточно живо. Тяжелая конница къ этому неспособна. Варнери для охвата предлагаетъ слѣдующіе способы:

1) Первый способъ—представить противнику болѣе длинный фронтъ; но онъ долженъ быть слишкомъ простъ, чтобы этого не замѣтить или слишкомъ слабъ, чтобы этому не воспрепятствовать.

2) Въ моментъ движенія въ атаку отдѣлить 2 фланговые эскадрона и поручить имъ ударить противника съ фланга. „Прусскій король продѣлывалъ это съ войсками своими до войны, заставляя проходить правофланговый эскадронъ до второй непріятельской линіи, чтобы взять ее также во флангъ, или, по крайней мѣрѣ, расположиться такимъ образомъ, чтобы она не могла двинуться на помощь первой, боясь атаки во флангъ. Этимъ флангъ эскадрона, достигшаго фланга первой линіи, обезпеченъ, и, если такое положеніе можно выиграть хоть на минуту, то этого достаточно, потому что столкновеніе кончается въ нѣсколько минутъ. Хорошо бы также было замаскировать за первой линіей два эскадрона, которые бы могли быстро занять мѣсто ушедшихъ для охвата фланговъ.“

3) Третій способъ—поставить полкъ легкой конницы на флангъ. Онъ долженъ держаться на оконечности между двумя линіями, будто прикрывая фланги. вмѣсто

развертыванья онъ двигается отдѣленіями или взводами крупнымъ галопомъ и, въ минуту столкновенія первой линіи, дѣлаетъ поворотъ или заѣздъ взводами и бьетъ противника во флангъ.

4) Наконецъ послѣдній способъ—спрятать кавалерійскую часть или обойти, пользуясь закрытіями мѣстности, и ударить оттуда въ тылъ или во флангъ въ минуту атаки. Такъ поступилъ Зейдлицъ подъ Росбахомъ, приказавъ драгунамъ при помощи холма перенестись на правый флангъ французовъ прежде, чѣмъ они успѣли это замѣтить; такъ могли бы сдѣлать австрійскіе гусары подъ Сооромъ, если бы были предприимчивѣе.

Глава 8—о совмѣстныхъ дѣйствіяхъ конницы съ пѣхотою. Въ этой главѣ Варнери порицаетъ обыкновеніе ставить конницу въ лагеряхъ и боевыхъ порядкахъ на флангахъ пѣхоты, совѣтуетъ располагать ее сзади, выдвигая, въ случаѣ необходимости, на тотъ или другой флангъ изъ резерва или даже заставляя ее дѣйствовать въ центрѣ, если этому способствуетъ мѣстность.

„Резервный корпусъ,“ говоритъ Варнери, „составляется изъ пѣхоты и конницы, часто изъ одной послѣдней, особенно на флангахъ; легкая конница къ этому болѣе пригодна потому, что она легче можетъ переноситься.“ „Надобно составлять три резерва: по одному за каждымъ флангомъ пѣхоты и третій за центромъ арміи. Король, по причинѣ слабости силъ, въ сравненіи съ непріятелемъ, имѣлъ только послѣдній, составленный изъ гусаръ, къ которымъ онъ прибавлялъ одинъ или два баталіона волонтеровъ.“

Резервъ имѣлъ два назначенія: 1) гдѣ нужно, поддержать линіи, какъ сдѣлали подъ Прагою два полка гусаръ, которыхъ двинули изъ центра на лѣвый флангъ; 2) помочь пѣхотѣ въ отраженіи противника, поддержать ея дѣйствія и прикрыть отступленіе. „Предположимъ, что резервъ состоитъ изъ пятнадцати эскадроновъ, изъ которыхъ 5 драгунъ, 10 гусаръ; всѣ подвигаются въ интервалы пѣхоты или она пропускаетъ, сдваивая ряды. Пять первыхъ эскадроновъ остаются въ колоннѣ (здѣсь говорится объ атакѣ неразстроенной пѣхоты), десять другихъ выстраиваютъ фронтъ по обѣ стороны этой колонны, сзади послѣдняго эскадрона драгунъ. Драгуны, сомкнувъ плотно эскадроны, бросаются карьеромъ на непріа-

Боевой порядокъ, предлагаемый Варнери для атаки пѣхоты.

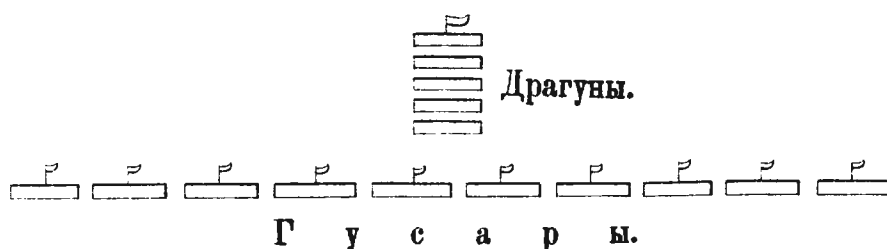

тельскую пѣхоту, а 10 эскадроновъ подвигаются съ меньшею скоростью и бѣльшимъ порядкомъ, прикрывая 5 первыхъ. Эти десять эскадроновъ гусарь развлекаютъ пѣхоту.

Вотъ что должны наблюдать атакующіе колонной: 1) идти сомкнуто, даже сжато, чтобы ударъ былъ тяжелѣе и чтобы меньше терпѣть отъ непріятельскаго огня, часть котораго отвлекаютъ на себя 10 эскадроновъ гусарь; 2) они должны, атакуя пѣхоту, врываться съ громкимъ крикомъ, чтобы себя воодушевить, непріятеля утратить и заглушать свистъ пуль, наводящій на лошадей больше всего страху. Противъ же конницы надо соблюдать тишину, порядокъ и слушать команду и сигналы.

Три первые эскадрона, сдѣлавъ въ пѣхотѣ брешь, должны ее пройти и развернуться противъ второй линіи и резерва непріятеля; четвертый дѣлаетъ поворотъ направо, а пятый налево, что бы смять пѣхоту съ обнаруженныхъ передними эскадронами фланговъ. Воспрепятствовать этому пѣхота не можетъ, такъ какъ 10 эскадроновъ не дадутъ ей на это время. Разъ первая линія разбита, менѣе труда опрокинуть вторую, не смѣющую стрѣлять, чтобы не бить свою первую линію, и непремѣнно нравственно растроенную. Приблизительно такъ дѣйствовалъ Зейдлицъ при Цондорфѣ, Геслеръ при Гогенфридбергѣ и Людерицъ подъ Кессельдорфомъ.

Далѣе Варнери, говоря о пѣхотѣ, и будучи воспитанъ подъ вліяніемъ линейной тактики и, какъ кажется, незнакомый съ веденною во второй половинѣ XVIII столѣтія новою перпендикулярною или глубокою тактикою, о чемъ мы будемъ еще говорить впослѣдствіи, высказываетъ взглядъ въ пользу наступленія линіями. При этомъ Варнери совѣтуетъ резерву, составленному изъ конницы, при первомъ наступленіи непріятеля, держаться какъ можно ближе къ первой линіи, особенно при атакѣ непріятельской конницы. „Рѣдко бываетъ,“ говоритъ Варнери, „чтобы пѣхота въ резервѣ приносила пользу на мѣстности открытой, потому что она не поспѣетъ на помощь своевременно и можетъ только служить для прикрытія разбитой арміи. Необходимо еще замѣтить, что, когда удастся разбить непріятельскую конницу, надо стараться всѣми мѣрами опрокинуть ее на свою пѣхоту, какъ это случилось подъ Росбахомъ.

Глава 9—объ облическихъ движеніяхъ конницы. Въ этой главѣ Варнери говоритъ о значеніи атаки въ косвенномъ направленіи къ противнику, о мѣрахъ къ введенію противника въ заблужденіе или неизвѣстность относительно нашихъ намѣреній; объ уступахъ и облическомъ движеніи конницы. Однимъ словомъ перечисляетъ почти все то, что было принято Фридрихомъ Великимъ подъ Лейтеномъ.

Глава 10—о перемѣшиваніи конницы съ пѣхотою. Варнери врагъ перемѣшиванія обоихъ этихъ родовъ оружія, какъ имѣющихъ различныя свойства. Такъ какъ этотъ вопросъ мы разбирали въ предыдущей части, то теперь останавливаться не будемъ.

Въ главахъ 11 и 12 онъ дѣлаетъ сравненіе между тяжелою и легкою конницею, причеиъ во всѣхъ случаяхъ отдаеъ преимущество прусскимъ гусарамъ, обученнымъ одинаково съ кирасирами стремительнымъ атакамъ, и обладающимъ особою легкостью въ дѣйствіяхъ для обскакиванія, охватовъ и форпостной службы. Вмѣстѣ съ тѣмъ онъ указываетъ, что прусская конница, при встрѣчѣ съ казаками двигалась нѣсколькими колоннами, имѣющими головы на одной высотѣ, между которыми развернуты были отдѣльные эскадроны для воспрепятствованія казакамъ охватывать фланги колоннъ; но при этомъ не обходилось безъ примѣшиванія къ передовымъ частямъ пѣшихъ егерей, которые своими выстрѣлами могли отгонять докучливую русскую конницу, тогда какъ гусары, перестрѣливаясь съ казаками по цѣлымъ суткамъ, ни къ какимъ результатамъ не приходили.

Глава 13—о поворотѣ направо взводами по-четыре. Варнери высказывается въ пользу поворота по 4, сравнительно съ заѣздомъ взводами.

Въ 15 главѣ говорится объ апеллѣ. Варнери опять совѣтуетъ по апеллу собраться нѣсколько впередъ и отнюдь не назадъ, въ примѣръ справедливости своихъ совѣтовъ приводитъ дѣло у Ландегута въ 1745 году, когда преслѣдующіе австрійскую конницу эскадроны Зейдлица, Малаховскаго и Варнери, услыхавъ аппель, бросились, согласно существовавшему уставу назадъ: австрійцы оправились, повернули къ противнику и изъ преслѣдуемыхъ обратились въ преслѣдующихъ.

Прочіе главы особеннаго интереса не представляютъ.

Изъ этихъ извлеченій можно усмотрѣть, что Варнери понималъ кавалерійское дѣло и оставилъ намъ много разъясненій относительно устройства и образа дѣйствій прусской конницы и провелъ нѣсколько здравыхъ мыслей: касательно устройства и веденія конницы въ мирное время; касательно боеваго порядка конницы, въ которомъ совѣтуетъ вторую линію и резервъ выдвигать изъ за фланговъ, касательно защиты собственныхъ фланговъ и охвата непріятельскихъ. Въ разсужденіяхъ о линейной тактикѣ Варнери является сыномъ своего вѣка и потому слѣпо въ нее вѣрить.

Дѣлая окончательный выводъ о дѣйствіяхъ Фридриховской конницы вообще, какъ видно изъ большинства нами описанныхъ сраженій, прусскій король ее соединялъ въ большія массы и сосредоточивалъ на одномъ или на обоихъ флангахъ, рѣдко равномерно. Въ важнѣйшихъ случаяхъ большую часть ея сосредоточивалъ подъ командою Зейдлица, Цитена или другого кого нибудь изъ надежнѣйшихъ генераловъ а о перемѣшиваніи конницы съ пѣхотою ужъ, разумѣется, и рѣчи быть не могло.

Въ большинствѣ сраженій конница играетъ главнѣйшую роль, отчасти по причинѣ того, что линейная тактика способствовала дѣйствіямъ конницы, отчасти потому, что конница прусская стояла на высотѣ своего назначенія и имѣла такихъ предводителей какъ Зейдлицъ, Цитенъ и другіе.

Г л а в а 6-я.

Дѣйствія австрійской и союзной конницы во время Семилѣтней войны. Саксонская конница подъ Коллиномъ. Дѣйствія австрійскихъ партизановъ. Набѣгъ Гаддига на Берлинъ. Нападеніе Лаудона на транспортъ Мозеля. Прусскіе партизаны въ 1759 году.

Во второй главѣ мы описывали дѣйствія австрійскихъ партизановъ во время Силезскихъ войнъ. Прежде чѣмъ перейти къ повѣствованію о наиболѣе выдающихся подобныхъ же дѣйствіяхъ во время Семилѣтней войны, разберемъ въ общихъ чертахъ сраженіе подъ Коллиномъ, въ которомъ союзной конницѣ и особенно саксонской удалось имѣть блистательное дѣло и одолѣть даже прусскую конницу, благодаря счастливымъ обстоятельствамъ.

Въ походъ 1757 года, когда пруссаки сдѣлали вторженіе въ Богемію, Даунъ, какъ сказано было въ 4 главѣ, собиралъ армію въ Моравіи и получилъ приказаніе идти къ Прагѣ, оставивъ гарнизоны въ Ольмюцѣ и Брюннѣ. 6 мая, въ день прагскаго сраженія, онъ перешелъ въ Подѣбрадѣ, въ тылу прусской арміи, черезъ Эльбу и выдвинулъ свои передовые посты почти до самой Праги; но узнавъ о результатѣ прагскаго сраженія, 7-го мая отступилъ къ Дейчъ-Броду. Фридрихъ, первоначально выславъ противъ него Цитена съ конницею, принужденъ былъ подкрѣпить его корпусомъ въ 20 тысячъ подъ начальствомъ герцога Бевернскаго. Герцогъ и Цитенъ стали лагеремъ у Коллина. Между тѣмъ армія Дауна безпрестанно усиливалась свѣжими подкрѣпленіями и остатками праваго фланга разбитой арміи принца Лотарингскаго, и австрійское правительство, озабоченное судьбою осажденной арміи въ Прагѣ, предписало Дауну начать наступательныя дѣйствія, съ цѣлью выручить Прагу. Даунъ двинулся къ Коллину, отгѣснилъ герцога Бевернскаго, который далъ знать Фридриху, и прусскій король беретъ часть войскъ, спѣшитъ на соединеніе съ герцогомъ и рѣшается атаковать австрійцевъ, которые, въ виду наступленія Фридриха, занимаютъ сильную позицію подъ Коллиномъ.

У Фридриха было 18 тысячъ пѣхоты и 16 тысячъ конницы (32 бат. и 116 эскадроновъ), что составляло 34 тысячи человекъ; силы австрійцевъ простирались до 36 тыс. пѣхоты и 18 тысячъ конницы (51 бат., 42 гренадер. роты, 151 эскадронъ, 24 гренад. и карабин. конныя роты),—всего 54 тысячи.

Позиція, на которой произошло столкновеніе, представляла возвышенное плато между ручьемъ Печварецъ и ручьемъ Радовесницъ съ двумя пологими вершинами (гора Камкаикъ). Впереди фронта шла дорога изъ Праги къ Коллину. Въ эту сторону плато спускалось хотя не особенно круто, но имѣло нѣсколько овраговъ, изъ которыхъ наиболѣе крутой и длинный начинался у сел. Кржечоръ. Опорными пунктами позиціи могли служить деревни, которыхъ было нѣсколько въ доли-

нахъ ручьевъ и на скатѣ къ большой дорогѣ, и дубовая роща, находившаяся у самаго истока Радовесницкаго ручья.

Съ позиціи шли четыре важныя дороги: 1) на юго-востокъ къ Вѣнѣ, 2) на югъ къ Суходолу, 3) на западъ—къ Прагѣ и 4) на сѣверъ къ Нимбургу, къ ближайшимъ магазинамъ пруссаковъ на Эльбѣ.

Даунъ первоначально занялъ позицію фронтомъ къ наступавшей отъ Праги прусской арміи за ручьемъ Печварецъ. Фридрихъ Великій, сдѣлавъ рекогносцировку, нашель позицію австрійцевъ трудноодолимою съ фронта и рѣшился произвести обходъ, съ цѣлью атаковать австрійцевъ со стороны большой дороги изъ Праги въ Коллинъ, т. е., съ сѣвера. Вслѣдствіе этого прусская армія двинулась тремя линіями фланговымъ движеніемъ влѣво, но къ вечеру 17 іюня не дошла до Планіана.

Сраженіе подѣ Коллиномъ 18 іюня 1757 года.

Наступило 18 число іюня. Съ первыми лучами восходящаго солнца начались ошибки у Планіана на передовыхъ постахъ. Австрійцы взяли за оружіе и приготовились къ оборонительной битвѣ, которой ихъ полководецъ не хотѣлъ и не могъ избѣжать. Прусское войско двинулось тремя колоннами черезъ Планіанъ и мимо этого мѣстечка. Австрійскіе передовые посты отступили. Авангардъ прусскихъ войскъ, изъ 55 эскадроновъ Цитена и 10 баталіоновъ Гюльзена двигался двумя колоннами въ направленіи къ Коллину. Въ 8 часовъ утра головы этихъ колоннъ подошли къ находившемуся на дорогѣ трактиру „Золотаго солнца,“ гдѣ сдѣланъ былъ привалъ, въ ожиданіи подхода главныхъ силъ, которыя между тѣмъ, дойдя тремя колоннами, повернули противъ Хожемица по взводно направо и выстроили фронтъ: въ первой линіи было 14 баталіоновъ и 31 эскадронъ, во второй 8 баталіоновъ и 15 эскадроновъ, въ третьей резервъ изъ 15 эскадроновъ; остальная конница (55 эскадроновъ) и 10 баталіоновъ, какъ извѣстно, были въ авангардѣ.

Даунъ, наблюдая съ высоты движеніе своего противника, постепенно перевелъ свои войска и построилъ ихъ фронтомъ къ большой дорогѣ изъ Праги въ Коллинъ. На правомъ флангѣ поперекъ дороги на Коллинъ сталъ корпусъ Надасти (9 бат., 4 гренад, роты и 60 эскадроновъ); прочія войска пятью группами развернулись на линіи Кржечоръ-Крихнау почти до ручья Печварецъ, причемъ конница была въ двухъ группахъ: одна стояла на правомъ флангѣ за дер. Хожемиць, другая въ центрѣ позиціи. Резервъ изъ пѣхотной дивизіи Вида поставленъ былъ за лѣвымъ флангомъ. На высотахъ передъ войсками выставлено было нѣсколько батарей, а въ селеніяхъ и на скатахъ плато разсыпана была легкая пѣхота.

Фридрихъ Великій, осмотрѣвъ позицію, нашель ее весьма сильною съ фронта и счелъ выгоднѣйшимъ направить главную атаку въ охватъ праваго фланга

австрийцевъ. Съ этою цѣлью Фридрихъ сосредоточилъ на лѣвомъ флангѣ 100 эскадроновъ и приказалъ Цитену и Гюльзену съ его 7 баталіонами овладѣть селеніемъ Кржечоръ и находившеюся къ югу отъ него дубовою рощею. Прочія войска должны были продолжать движеніе сначала къ Коллину и затѣмъ поддержать атаку Цитена и Гюльзена, двинувшись уступами съ лѣваго фланга. 50 эскадроновъ Зейдлица и Пенавера должны были обезпечивать правый флангъ авангарда и арміи. Для отвлеченія вниманія австрийцевъ пункта атаки въ обходъ Планіана былъ двинутъ особый отрядъ.

Въ половинѣ перваго Цитенъ двинулся съ 50 эскадронами, сбиль корпусъ Надасти и прогналъ его за Радовесницкій оврагъ; но преслѣдующіе гусары, подойдя къ д. Кржечоръ, были остановлены огнемъ изъ селенія, которое заняли австрийскіе стрѣлки. Цитенъ принужденъ былъ отойти и выждать результата дѣйствій пѣхоты Гюльзена. Даунъ не долго былъ въ заблужденіи относительно выбраннаго пруссаками пункта атаки. Сосредоточеніе конницы на лѣвомъ флангѣ и атака Цитена на правый флангъ австрийцевъ убѣдили Дауна, что главный ударъ надо ожидать тутъ. Въ виду этого, не обращая вниманія на ничтожный отрядъ, назначенный Фридрихомъ для демонстраціи противъ лѣваго фланга австрийцевъ, Даунъ приказалъ дивизіи Вида изъ резерва передвинуться къ Кржечору; самъ отправился къ угрожаемому флангу, занялъ Кржечоръ и позади лежащій лѣсокъ сильнымъ отрядомъ, и поставилъ близъ него большую батарею; 1000 человекъ австрийской конницы и 3 полка легкой саксонской конницы стали въ резервѣ сзади лѣса.

Почти одновременно съ Цитеномъ двинулся Гюльзенъ и, не смотря на сильный уронъ отъ артиллеріи, ворвался въ д. Кржечоръ и взялъ находившуюся здѣсь батарею; но какъ армія была еще далеко, то онъ не могъ довершить одержанные успѣхи и долженъ былъ ограничиться удержаніемъ занятой имъ позиціи. Цитенъ двинулся было къ Кутличу, но опять попалъ подъ огонь и принужденъ былъ остановиться. Въ это время на помощь правому флангу прибыла вся дивизія Вида.

Фридрихъ Великій послалъ на помощь Гюльзену 3 баталіона, но прочія войска главныхъ силъ не подходили. „Что же случилось,“ пишетъ г. Сухотинъ ¹⁾, „почему задуманное королемъ подкрѣпленіе авангарда баталіонами лѣваго крыла не было исполнено? Двигавшіяся колонны прусской арміи, находясь въ 1000—1500 шагахъ отъ главной позиціи, все время движенія терпятъ отъ огня кроатовъ, рассыпавшихся во ржи по склонамъ и скатамъ плато; для того, чтобы отбросить кроатовъ, было приказано выслать противъ нихъ нѣсколько баталіоновъ. Въмѣсто того, по недоразумѣнію, вся первая колонна прусскихъ баталіоновъ по частямъ, мало-по-малу, повернула направо и двинулась на австрийскую позицію. Подъ сильнымъ огнемъ артиллеріи и кроатовъ прусскіе баталіоны доходятъ до расположенія ав-

¹⁾ Стр. 143.

стрийцевъ и, не смотря на страшныя потери, бросаются въ атаку; завязывается далеко неровный бой: съ прусской стороны участвуетъ большая часть 1 линіи (около 8—10 баталіоновъ а съ австрійской—вся пѣхота праваго крыла и конница центра (около 20—25 баталіоновъ и 30—40 эскадроновъ).“ Дѣло произошло такъ: прусскіе баталіоны первоначально, отгѣснивъ австрійскихъ стрѣлковъ, встрѣчены были кавалерійской дивизіей Венедикта Дауна; но Даунъ не могъ остановить пруссаковъ, и повернувъ эскадроны назадъ, прошелъ черезъ свою пѣхоту и навелъ прусскіе баталіоны подъ батальный огонь австрійской пѣхоты. 3 полка остановили разстроенныхъ пруссаковъ залпами, а три полка перешли въ наступленіе и ударили въ штыки. Пруссаки отброшены и обращены въ бѣгство. Прибывшіе на выручку баталіоны второй линіи сначала поправили было дѣло, генераль Манштейнъ взялъ деревню Хожемицъ и перестрѣлка опять закипѣла.

Между тѣмъ Гюльзенъ, получивъ 3 свѣжихъ баталіона, рѣшился, согласно первоначальному плану, продолжать наступленіе и атаковать лежащую за д. Кржечоръ дубовую рощу. Онъ послалъ два гренадерскіе баталіона, которые хотя и взяли лѣсокъ, но подоспѣвшими свѣжими австрійскими войсками были остановлены, тогда Гюльзенъ повернулъ на пѣхоту Вида. Прусская конница, прикрывавшая правый флангъ Гюльзена бросилась въ атаку и врубилась въ непріятельскія колонны: тщетно фельдмаршалъ-лейтенантъ Видъ старался остановить свою пѣхоту и даже приказалъ конницѣ рубить бѣгущихъ. Австрійское правое крыло поколебалось, видя бѣгство своихъ войскъ, прикрывавшихъ его флангъ.

Наступилъ критическій моментъ. Австрійцы полагали сраженіе уже проиграннымъ. Вдругъ саксонскіе легкоконные полки и имперскій драгунскій полкъ де-Линь, выскочили изъ-за дубовой рощи и кинулись во флангъ преслѣдующей конницѣ пруссаковъ. Разказываютъ, что эта неожиданная атака, произведенная съ такой энергіей, была послѣдствіемъ слѣдующаго случая. Саксонская конница стояла за рощей, всадники слѣзли съ коней, и офицеры, собравшись къ полковому командиру, закусывали. Выпито было нѣсколько бутылокъ венгерскаго и, когда офицеры въ дружной бесѣдѣ, подъ вліяніемъ венгерскаго нѣсколько разгорячились, прискакалъ разъѣздъ и донесъ, что пруссаки бьютъ австрійцевъ. „Какъ австрійцы отступаютъ, кто-то крикнулъ? На коней!“ Разгоряченные офицеры вскочили на коней, одушевленіе ихъ быстро перешло на солдатъ, и саксонскіе полки Ностица понеслись во весь опоръ; драгуны де-Линя также поскакали, а за ними послѣдовалъ и генераль графъ Штарембергъ съ 1000 ч. австрійской тяжелой конницы. Прусская конница была опрокинута; союзная конница ударила на прусскую пѣхоту съ тыла, а Штарембергъ пошелъ въ атаку съ фронта. Пруссаки свернулись въ каре и оказали удивительную стойкость, но не могли устоять противъ саксонцевъ и валлоновъ и начали отступать, постепенно приходя въ безпорядокъ. Пѣхота Вида успѣла оправиться и заняла свою позицію за Кржечоромъ, а пѣхота

первой линіи австрійцевъ снова перешла въ наступленіе. Фридрихъ собралъ нѣсколько баталіоновъ и часть конницы и лично произвелъ съ ними атаку; но всѣ усилія его были тщетны: сраженіе было проиграно безвозвратно, и прусская армія, разбитая совершенно, потерявъ до 12 тысячъ войскъ и 45 орудій, отступила въ большомъ безпорядкѣ и едва собралась при Нимбургѣ. Сильное преслѣдованіе австрійской конницы могло бы въ конецъ разметать прусскую армію, но Цитенъ, приведя въ порядокъ свою конницу, развернулъ ее на позиціи у Планіана, остановилъ преслѣдованіе, удержалъ позицію до 8 часовъ вечера и тѣмъ прикрылъ сохранившій нѣкоторый порядокъ правый флангъ прусской арміи.

Прусскія войска несравненно были выше австрійскихъ. Сознывая это, вѣроятнo, Фридрихъ и рѣшился атаковать съ 34 тысячами 50 тысячъ австрійцевъ. Распоряженія Фридриха для боя превосходны, и, если бы ударъ лѣваго фланга былъ поддержанъ свосвременно главными силами, побѣда безъ сомнѣнія была бы на сторонѣ пруссаковъ. „По недоразумѣнію ли частныхъ начальниковъ, какъ говорятъ одни,“ пишетъ г. Сухотинъ ¹⁾, „по торопливости ли короля, который будто призналъ первоначальные успѣхи Гюльзена и Цитена на столько рѣшительными, что, боясь отступленія австрійцевъ, ускорилъ поворотъ во фронтъ колоннъ арміи,—дѣло свелось къ фронтальной атакѣ и одновременно всѣмъ фронтомъ; въ результатѣ же оказалось, что пруссаки, вообще слабые сравнительно съ непріателемъ, и въ каждой точкѣ оказывались гораздо слабѣе его; главный ударъ производился относительно слабыми силами и не былъ непосредственно поддержанъ.“ Но и тутъ пруссаки почти уже одолѣвали, и Даунъ готовился къ отступленію, такъ какъ дѣла на правомъ флангѣ, то есть, на его стратегическомъ ключѣ, были въ критическомъ положеніи. Вдругъ неожиданное воодушевленіе саксонской конницы, благодаря венгерскому, поворачиваетъ дѣло въ пользу австрійцевъ. Разумѣется, при другихъ обстоятельствахъ этотъ ударъ не былъ бы такъ страшенъ; но въ данномъ случаѣ австрійцы положительно обязаны этому одушевленію. Вотъ что значитъ въ конницѣ высокое нравственное настроеніе.

Въ предыдущихъ главахъ мы обращали вниманіе на то значеніе, которое обнаруживали дѣйствія австрійскихъ партизановъ на операціи прусскихъ войскъ. Партизаны пріостанавливали превосходно задуманныя операціи, партизаны своими дѣйствіями на сообщенія нерѣдко блистательныя побѣды обращали въ ничто, заставляя противника, вмѣсто преслѣдованія побѣжденнаго, самому предпринимать отступление, чтобы не помереть съ голоду. Вотъ почему, готовясь къ открытію первой кампаніи Семилѣтней войны, Фридрихъ былъ очень озабоченъ соображеніями касательно парированія подобныхъ же дѣйствій партизановъ и потому самъ формируетъ подобные отряды и поручаетъ ихъ лучшимъ изъ своихъ генераловъ и офи-

¹⁾ Стр. 147.

перевъсь и обнаруживали нерѣдко большое вліяніе на ходъ войны.

Послѣ неудачнаго сраженія подѣ Коллиномъ, Фридрихъ былъ поставленъ въ критическое положеніе, какъ самими обстоятельствами, такъ и дѣйствіями австрійскихъ партизановъ. Упадокъ духа арміи, дезертирство, отпаденіе союзниковъ, Клостеръ-Севенская конвенція и приближеніе къ границамъ Пруссіи съ разныхъ сторонъ до 300 тысячъ представляли такую грозу, что Австрія готовилась собрать сеймъ въ Вѣнѣ для рѣшенія участи Пруссіи. Положеніе самого Фридриха было тѣмъ болѣе затруднительно, что онъ рѣшительно не зналъ, что происходитъ на театрѣ войны противъ арміи, лично имъ предводимой. „1 іюля (черезъ 13 дней послѣ Коллинской побѣды),“ пишетъ г. Сухотинъ ¹⁾, „австрійцы, имѣя впереди легкія войска Надасти, выступили изъ подѣ Праги и въ числѣ до 100 т. чел. переправились черезъ Эльбу; на лѣвомъ берегу Молдавы и Эльбы были оставлены только легкіе партизанскіе отряды. Съ 1-го по 21-е іюля, въ теченіе трехъ недѣль 100 тыс. армія дѣлаетъ всего 100 верстѣ операціоннаго пути (Прага—Цитау), все время охватывая 30 т. прусскую армію легкими отрядами и маневрируя главными силами съ цѣлью овладѣнія нѣсколькими позиціями въ горахъ и магазиномъ Цитау, на операціонномъ пути въ Лузацію. 21 іюля прусская армія въ полномъ безпорядкѣ, потерявъ почти всѣ запасы, отступаетъ къ Бауцену. Фридрихъ, находясь у Лейтмерица, долгое время остается въ убѣжденіи, что австрійцы раздѣлили свою армію на двѣ части: съ одною—стоятъ на операціонномъ пути Прага—Дрезденъ, а съ другою—на пути въ Лузацію. Австрійскіе легкіе отряды совершенно скрывали пребываніе главной массы австрійской арміи.“ „Одновременно съ этими событіями,“ говоритъ г. Гершельманъ ²⁾, „въ Силезію, составлявшую яблоко раздора и обороняемую всего небольшимъ отрядомъ гарнизонныхъ войскъ, австрійцы выслали нѣсколько партизанскихъ отрядовъ. Отряды эти, шныряя по всей Силезіи, разносили прокламаціи Маріи Терезіи, стараясь возбудить умы противъ короля прусскаго.“

20 іюля австрійцы заняли Цитау, вытѣснивъ оттуда наслѣднаго прусскаго принца Августа Вильгельма. Принцъ отошелъ къ Бауцену. Фридрихъ Великій, имѣя въ виду подкрѣпить принца и сосредоточить свои силы, оставилъ для охраненія Саксоніи, на лѣвой сторонѣ Эльбы у Гисгюбеля, принца Морица съ 15 батал. и 40 эскадронами, а самъ двинулся къ Бауцену и соединился тамъ съ наслѣднымъ принцемъ въ концѣ іюля. Послѣ того цѣлый мѣсяцъ прошелъ въ маневрахъ. Король употреблялъ всѣ усилія чтобы вытѣснить австрійцевъ съ позиціи у Цитау и заставить ихъ отступить. Австрійцы, не смотря на значительное превосход-

¹⁾ Стр. 149.

²⁾ Партизанская война, стр. 45.

ство силъ укрѣпили позицію и избѣгали внѣ ея столкновеній. Потерявъ надежду принудить австрійцевъ къ отступленію, Фридрихъ отошелъ къ Бернштадтелю и въ концѣ августа, поручивъ начальство надъ главными силами герцогу Бевернскому, направился въ Саксонію противъ французской арміи Субиза.

Въ то время когда Фридрихъ обратился противъ арміи Субиза, положеніе обѣихъ сторонъ въ Саксоніи и Лузаціи было слѣдующее. Фридрихъ шелъ къ Эрфурту, для наблюденія за арміею Ришелье онъ отражаетъ къ Гальберштадту герцога Фердинанда съ 5 батал. и 10 эскадронами; отрядъ Морица Дессаускаго (11 бат. и 10 эск.) поставленъ на правомъ берегу Заале въ Торгау, какъ резервъ для отряда герцога Фердинанда и на всякій случай для противодѣйствія покушеніямъ австрійцевъ на Бранденбургъ; герцогъ Бевернскій для лучшаго обезпеченія сообщеній съ Силезіею отошелъ къ Герлицу, оставивъ отряды у Моиса и Бауцена.

Принцъ Лотарингскій, имѣя превосходныя силы, рѣшился оттѣснить герцога Бевернскаго и овладѣть Силезіею. Австрійцы разбили отрядъ Винтерфельда у Моиса, овладѣли Бауценомъ и двинулись противъ герцога на Герлицъ, а частью силъ на перерѣзъ пути къ Бреславию. У Бауцена оставленъ былъ австрійскій корпусъ генерала Маршала силою въ 20 тысячъ человѣкъ. Герцогъ Бевернскій поспѣшно отступилъ къ Бреславию, и такимъ образомъ полоса между Эльбою и Одеромъ была совершенно открыта до самаго Берлина; ни одинъ отрядъ пруссаковъ не могъ въ этомъ направленіи помѣшать дѣйствіямъ австрійцевъ. Въ виду такихъ обстоятельствъ австрійцы рѣшаются сдѣлать набѣгъ на Берлинъ. Заимствуемъ описаніе этого набѣга у Гершельмана ¹⁾.

„Генераль Гаддикъ выдвинулся съ отрядомъ въ 5100 человѣкъ при шести орудіяхъ къ Эльстервердѣ и, оставивъ въ этомъ пунктѣ, на переправахъ черезъ Черный Эльстеръ, часть силъ, для облегченія отступления, 11 октября двинулся съ отрядомъ въ 1500 коней и 2000 человѣкъ пѣхоты къ Берлину, прикрывая себя со стороны Торгау мелкими отрядами и занявъ конными партіями переправы на Шпре, на случай отступления партизанскаго отряда въ этомъ направленіи. Благодаря строгому расчету марша и быстротѣ движенія (140 верстъ въ шесть дней) ²⁾ нападеніе это удалось какъ нельзя больше.

16-го числа Гаддикъ совершенно неожиданно подошелъ къ Берлину; слабый гарнизонъ, состоявшій изъ 2000 человѣкъ милиціи, не могъ оказать серьезнаго сопротивленія, и отважный партизанъ занялъ столицу королевства. Взявъ съ города 200,000 талеровъ контрибуціи и узнавъ о приближеніи прусаковъ изъ Торгау Гаддикъ выступилъ на слѣдующій день въ юго-восточномъ направленіи и, прикрываясь р. Шпре, чрезъ Котбусъ вернулся на Черный Эльстеръ.

¹⁾ Тамъ же, стр. 46.

²⁾ Движеніе это должно признать достаточной быстроты, имѣя въ виду присутствіе пѣхоты, въ отрядѣ Гаддика.

Набѣгъ этотъ на Берлинъ хорошъ не только по идеѣ, но и въ самомъ исполненіи его; нельзя не отнестись съ уваженіемъ къ искусному расчету марша, къ тѣмъ мѣрамъ, которыя были приняты для прикрытія всего движенія и для обезпеченія отступленія въ двухъ направленіяхъ. Въ упрекъ австрійцамъ должно поставить лишь, что набѣгъ этотъ былъ предпринятъ слишкомъ поздно, такъ какъ съ удаленіемъ арміи герцога Бевернскаго, почти съ начала сентября, пространство между Эльбою и Одеромъ осталось открытымъ, а между тѣмъ набѣгъ на Берлинъ былъ предпринятъ только въ октябрѣ.

Набѣгъ партизанскаго отряда на столицу Пруссіи произвелъ не малый эффектъ. Подъ первымъ впечатлѣніемъ извѣстія о томъ, король, полагая, что къ Берлину бросился весь корпусъ Маршала, и опасаясь приближенія къ незащищенной столицѣ шведовъ съ сѣвера, направляетъ къ Берлину усиленными маршами отрядъ Морица Десау (изъ Торгау), а вскорѣ затѣмъ, оставивъ для обороны р. Заале слабый отрядъ изъ семи баталіоновъ, и шести эскадроновъ, Фридрихъ двигается туда-же со всею арміею. Только на пути король узнаетъ о томъ, что набѣгъ былъ произведенъ лишь партизанскимъ отрядомъ, что позволяетъ Фридриху вернуться обратно на западный театръ и продолжать операцію противъ французской арміи.

1858 годъ начался благопріятно для Фридриха. Въ то время какъ герцогъ Брауншвейгскій удачно справлялся съ французами, русская армія была неготова къ выступленію, прусскій король рѣшилъ главныя силы свои направить противъ Австріи, и, послѣ взятія Швейдница, какъ извѣстно уже, въ началѣ мая обложилъ съ 50 тысячною арміею Ольмюцъ.

Австрійская армія сосредоточивалась въ Богеміи. Удостоверившись, что Фридрихъ вступилъ въ Моравію съ главными силами прусской арміи и съ намѣреніемъ осадить и взять Ольмюцъ, Даунъ призналъ необходимымъ приблизиться къ этой крѣпости и препятствовать осадѣ и взятію ея по возможности однимъ маневрированіемъ, не вступая съ Фридрихомъ въ бой. Съ этою цѣлью онъ двинулся отъ Лейтомышля къ Предлицу и съ главными силами австрійской арміи занялъ весьма сильную позицію при Гевичѣ, а отдѣльные передовые отряды выдвинулъ къ различнымъ пунктамъ на западъ, юго-западъ и, въ особенности, сѣверо-западъ отъ Ольмюца.

Съ прибытіемъ Дауна въ Моравію, положеніе прусской арміи сдѣлалось затруднительнымъ. Даунъ имѣлъ значительное превосходство въ силахъ и особенно въ легкихъ войскахъ. Послѣднія болѣе и болѣе охватывая прусскую армію, окружили ее наконецъ со всѣхъ сторонъ и начали дѣйствовать преимущественно на сообщенія ея съ Силезіею и крѣпостью Нейссе, затрудняя ей подвозы продовольствія, снарядовъ и проч. Жители Моравіи были непріязненно расположены къ

пруссакамъ, страна скоро была опустошена, и пруссаки могли получать довольствіе только подвозомъ изъ Силезіи.

Не смотря на ошибки въ веденіи осады и неумѣлость прусскихъ инженеровъ, во второй половинѣ іюня, прусскія войска довели осадныя работы до гласиса, и крѣпость была близка къ паденію. Ощущался только недостатокъ въ снарядахъ, и Фридрихъ съ нетерпеніемъ ждалъ прибытія огромнаго транспорта съ боевыми продовольственными запасами и казной.

Даунъ получилъ приказаніе освободить Ольмюць во что бы то ни стало. Въ это время пришло извѣстіе о движеніи прусскаго транспорта, и потому опять—таки не отваживаясь на бой съ Фридрихомъ, онъ рѣшился уничтожить транспортъ. Съ этою цѣлью онъ перешелъ съ главными силами австрійской арміи на новую позицію къ югу-востоку отъ Ольмюца, между Кленовицемъ и Добромелицемъ, противъ лѣваго фланга прусской арміи, а генераламъ Лаудону, Ланіусу, Жишковичу и Сантъ-Иньону, командовавшимъ отдѣльными отрядами къ сѣверо-западу и сѣверо-востоку отъ Ольмюца, приказалъ скрытно расположиться близъ дороги изъ Нейссе черезъ Троппау въ Ольмюць, по которой пруссаки ожидали изъ Силезіи большого транспорта, и, внезапно напавъ на послѣдній, овладѣть имъ. Вслѣдствіе этого Лаудонъ двинулся большимъ обходомъ черезъ Мюглиць и горы къ Штернбергу, гдѣ соединился съ отрядомъ Ланіуса; а Жишковичъ соединился близъ Прерау съ Сантъ-Иньономъ и расположился скрытно за лѣсами при Альтъ-Либе. Въ этихъ четырехъ отрядахъ было всего до 20 т. войскъ.

Чтобы облегчить дѣйствія упомянутымъ партизанскимъ отрядомъ, Даунъ сталъ обращать на себя вниманіе короля и, производя усиленные рекогносцировки, заставилъ Фридриха думать, что австрійцы хотятъ его атаковать. Въ виду этого Фридрихъ сосредоточилъ свои силы на лѣвомъ берегу Моравы близъ Брюннской дороги и изъ прикрывавшихъ пути сообщенія съ Силезіею 44 эскадроновъ и 22 баталіоновъ оставилъ тамъ только 10 эскадроновъ, которые стали въ Гибавѣ.

Прусскій транспортъ, состоявшій изъ 4000 повозокъ, выступилъ ночью на 26 іюня изъ Топпау, подъ конвоемъ изъ 12 баталіоновъ и 1200 человекъ конницы, подъ общимъ начальствомъ полковника Мозеля; между тѣмъ генералъ Сантъ-Иньонъ, соединившись съ Жишковичемъ, пробрались въ Альтъ-Либе, хотя были замѣчены прусскими разъѣздами. Лаудонъ, соединившись съ полковникомъ Ланіусомъ при Бернѣ, сталъ между Гофомъ и Гундерсдорфомъ.

Мозель, узнавъ, что большая дорога, идущая черезъ Гофъ, занята, свернулъ на проселочную дорогу черезъ Альтъ-Либе и шелъ спокойно 27 число; но 28 іюня австрійцы расположились на высотахъ правѣе дороги и, поставивъ 16 орудій, встрѣтили транспортъ огнемъ. Мозель занялъ Гундерсдорфъ, подтянулъ прикрытіе и, двинувъ 3 баталіона въ атаку, оттѣснилъ Лаудона, который, видя невозможность

занять Гундерсдорфъ и помѣшать въ этомъ мѣстѣ движенію транспорта, отступилъ къ Берну.

Получивъ извѣстіе о появленіи непріятельскихъ отрядовъ близъ дороги на Троппау, Фридрихъ немедленно приказалъ генералу Цитену съ 10 эскадронами и двумя баталіонами двинуться черезъ Гибаву, гдѣ присоединить стоявшіе тамъ 10 эскадроновъ къ своему отряду и спѣшить на помощь транспорту. Цитенъ выступилъ 28 числа и во время столкновенія у Гундерсдорфа успѣлъ прибыть къ Домштадтелю. Появленіе его здѣсь 28 числа отчасти было причиною, что Лаудонъ поторопился окончить бой и очистить путь Мозелю.

Мозель съ транспортомъ 29 числа продолжалъ путь и въ Альтъ-Либе встрѣтился съ отрядомъ Цитена. Но 30 іюня, когда авангардъ изъ 1000 драгунъ, 4 баталіоновъ и 400 подводъ, подъ командою генерала Крокова, прошелъ Домштадтель, австрійцы снова показались на лѣвомъ флангѣ пруссаковъ. Это были отряды Жишковича и Сентъ-Иньона. Цитенъ хотя и атаковалъ ихъ съ 4 баталіонами и кирасирскимъ полкомъ, однако былъ отраженъ, непріятельскій кавалерійскій полкъ ворвался въ Домштадтель и пресѣкъ путь транспорту. Часть его, находившаяся подъ начальствомъ Крокова, пошла безпрепятственно далѣе; но на другой сторонѣ дороги явился Лаудонъ съ значительнымъ превосходствомъ силъ въ то самое время, когда остальная и большая часть повозокъ тронулась съ мѣста, вытягиваясь изъ вагенбурга. Эта часть транспорта нападеніемъ австрійской конницы была приведена въ совершенный беспорядокъ. Цитенъ долженъ былъ ограничиться защитою тѣхъ повозокъ, которыя стояли на высотѣ еще въ видѣ вагенбурга. Лаудонъ выдвинулъ противъ него свою артилерію. Деревня Альтъ-Либе была атакована кроатами, и снова отбита пруссаками, которые выказали отчаянное упорство въ оборонѣ; но, когда большую часть пороховыхъ ящиковъ взорвало на воздухъ, прислуга и возчики разбѣжались и весь транспортъ съ казною пропалъ. Цитенъ, подъ напоромъ соединившихся отрядовъ австрійцевъ, спасся въ Троппау, потерявъ 2400 человекъ и 6 пушекъ, и изъ всего транспорта достигнуть арміи успѣли только 250 повозокъ.

Пруссаки, не имѣя ни снарядовъ, ни припасовъ, ни аммуниціи, были отрѣзаны отъ Силезіи, и въ такихъ обстоятельствахъ Фридрихъ для спасенія арміи долженъ былъ снять осаду Ольмюца, очистить Моравію и отступить въ Богемію.

Фридрихъ Великій, какъ сказано было, также прибѣгалъ къ партизанскимъ дѣйствіямъ, которыя получили особенное развитіе въ послѣдніе годы войны, когда составъ арміи и истощеніе средствъ измѣнили образъ его дѣйствій, когда онъ самъ принужденъ былъ прибѣгать къ сильнымъ позиціямъ и, избѣгая столкновеній съ превосходными силами своихъ противниковъ, принужденъ былъ дѣйствовать на сообщенія. Къ числу такихъ дѣйствій, особенно удачныхъ, надо отнести набѣгъ отряда Ваперснова съ 3500 человекъ пѣхоты, 1500 конницы, при 12 ору-

діяхъ изъ Глогау на Познань въ февралѣ 1759 года. Здѣсь Ваперсноровъ захватилъ магазины русской арміи, уничтожилъ, по исчисленію п. Масловскаго, до 9000 четвертей хлѣба, и хотя количество это не велико, но при недостаткѣ перевозочныхъ средствъ и это отчасти послужило задержкою въ наступленіи русской арміи.

Въ апрѣлѣ мѣсяцѣ Фридрихъ направилъ было 20-ти-тысячный отрядъ къ Ольмюцу для уничтоженія тамошнихъ магазиновъ. Набѣгъ этотъ не удался, но Даунъ, введенный въ заблужденіе дѣйствіями пруссаковъ противъ Ольмюца, сосредоточилъ большую часть силъ къ силезкой границѣ и оставилъ въ Богеміи только 15 тысячъ войскъ. Пользуясь этимъ, принцъ Генрихъ вторгается двумя отрядами въ Богемію и уничтожаетъ 9 магазиновъ съ запасами довольствія на 4 слишкомъ мѣсяца для 50-тысячной арміи.

„Въ маѣ,“ пишетъ г. Сухотинъ, „такой же набѣгъ повторяется противъ имперской арміи. Принцъ Генрихъ тремя отрядами нападаетъ на квартиры въ долину Майна, уничтожаетъ имперскіе магазины и принуждаетъ неприятельскія войска отступить.“

Мы не будемъ описывать прочихъ партизанскихъ дѣйствій въ семилѣтнюю войну, которыя предпринимаемы были австрійцами и пруссаками; описанныхъ трехъ совершенно достаточно, чтобы показать, какое значеніе эти дѣйствія могли обнаружить на ходъ военныхъ операцій: 1) набѣгъ на Берлинъ притянулъ туда отрядъ Морица, а потомъ и самого короля съ арміею изъ Саксоніи, и, если бы союзники были рѣшительнѣе, то могли бы, пользуясь слабостью Кейта (7 бат. 6 эскадр.) овладѣть Саксоніею; 2) нападеніе на транспортъ Мозеля спасло крѣпость Ольмюцъ и разрушило весь планъ Фридриха; 3) набѣгъ Ваперснова задержалъ операціи русской арміи; 4) нападенія принца Генриха на имперскіе магазины принудили войска ихъ къ отступленію.

Г л а в а 7 - я .

Русская конница въ этомъ періодѣ. Драгуны, кирасиры и гусары. Комплектованіе, одежда и вооруженіе. Коневодство, ремонтное и снаряженіе. Штаты. Ландмилицкіе, Охочекомонные и слободскіе полки. Обученіе русской конницы. Строевой уставъ 1755 года. Понятіе объ устройствѣ и образѣ дѣйствій русской пѣхоты во времена Елизаветы Петровны. Общій боевой порядокъ. Роль конницы въ бою.

Въ предыдущей части мы видѣли, что при Петрѣ Великомъ единственнымъ родомъ регулярной конницы у насъ были драгуны, родъ оружія способный дѣйствовать и „жестокимъ ударомъ черезъ сильную скачку,“ и какъ конная пѣхота,

когда мѣстность не благопріятствовала дѣйствию на конѣ. ¹⁾ Въ 1730 году, въ началѣ царствованія императрицы Анны Іоанновны, для пересмотра штатовъ, состава и содержанія войскъ учреждена была воинская комиссія изъ фельдмаршаловъ и генераловъ. Комиссіи этой было предписано: „держатъ накрѣпко учрежденія объ арміи Петра Великаго; всѣ происшедшія въ ней безпорядки и помѣшательства исправить и такія основательныя учрежденія учинить, чтобы армія всегда содержалась въ добромъ состояніи и, сколько возможно, безъ излишней народной тягости и напрасныхъ избытковъ.“ Не смотря однако-жъ на предписаніе „держатъ накрѣпко учрежденія объ арміи Петра Великаго,“ комиссія на первыхъ же порахъ отъ этихъ учрежденій отступила, благодаря вліянію Миниха. Къ числу крупнѣйшихъ отступленій надо причислить образованіе кирасирскихъ полковъ. Согласно докладу Миниха, предполагено было учредить 10 кирасирскихъ полковъ и начать устройство ихъ на Украинѣ; однако вскорѣ это было отмѣнено, и на первый разъ послѣдовало преобразование въ кирасиры только трехъ драгунскихъ полковъ: Выборгскаго (въ 1731 году), Невскаго и Ярославскаго (въ 1732 году). Затѣмъ уже неранѣе царствованія императрицы Елизаветы Петровны, именно въ 1756 году, присоединены къ нимъ еще три кирасирскіе полка: Кіевскій, Казанскій и Новотроицкій, также изъ драгунъ Петра Великаго.

Мотивами для введенія кирасирскихъ полковъ были: 1) то-что въ западной Европѣ во всѣхъ государствахъ были кирасиры. „Минихъ,“ говоритъ Масловскій, ²⁾ „проектируя переформированіе цѣлой трети нашихъ драгунскихъ полковъ въ кирасирскіе, руководствовался только стремленіемъ ввести то, что ему было извѣстно у иностранцевъ, безъ малѣйшаго вниманія къ прошлому;“ 2) сверхъ того, государственная военная коллегія докладомъ отъ 14 іюля 1731 года представила о пользѣ введенія въ російской арміи кирасиръ, какъ рода конницы, который, по ея мнѣнію, могъ бы служить съ большею пользою въ войнахъ противъ турокъ, нежели драгуны, составлявшіе до того времени единственную регулярную конницу у насъ.

Комплектованіе драгунскихъ и кирасирскихъ полковъ производилось по общему рекрутскому набору, причемъ кирасирскіе полки повелѣно было комплектовать лучшими, красивѣйшими и храбрѣйшими солдатами. Велѣдствіе этого и служба въ этихъ полкахъ считалась несравненно почетнѣе, и рядовой кирасирскаго полка считался равнымъ капралу драгунскаго полка. Кромѣ того, разрѣшено было принимать вольноопредѣляющихся изъ курлянцевъ и другихъ иноземцевъ.

¹⁾ Заимствовано у Масловскаго «Строевая и полевая служба русскихъ войскъ временъ Императора Петра Великаго и Императрицы Елизаветы,» стр. 154.

²⁾ Строевая и полевая служба русскихъ войскъ временъ Императора Петра Великаго и Императрицы Елизаветы, стр. 157.

Кирасиры получали бѣльшіе оклады жалованья и были изъяты отъ тѣлеснаго наказанія. ¹⁾

Въ число рекрутовъ брали и дворянъ. Срокъ службы до 1736 года, какъ для нижнихъ чиновъ, такъ и для офицеровъ не былъ опредѣленъ. Увольняли отъ службы только за старостью, увѣчьемъ, неспособностью или по особенной протекціи.

Относительно состава офицеровъ кавалерійскихъ полковъ мы имѣемъ слѣдующія свѣдѣнія. Извѣстно, что въ 1732 году основанъ былъ шляхетный кадетскій корпусъ. Корпусъ этотъ хотя считался спеціально военнымъ заведеніемъ, но подготавливалъ дѣятелей къ разнымъ отраслямъ государственной службы. По штату воспитанниковъ полагалось имѣть 200 человекъ, а курсъ былъ четырехъ-годичный. Слѣдовательно, еслибы всѣ, приблизительно 50 человекъ, выпускаемые изъ старшаго класса, поступали въ военную службу, то и тогда, можно полагать, что въ полкъ молодыхъ людей, окончившихъ курсъ въ шляхетномъ корпусѣ, попадалъ лишь ничтожный процентъ. Большинство же офицеровъ было изъ дворянъ, научившихся грамотѣ въ разныхъ правительственныхъ школахъ или у частныхъ учителей. Лейбъ-Региментъ, съ 1730 года л. гв. Конный полкъ, сформированный изъ дворянъ, съ цѣлю подготавливать офицеровъ въ армейскіе полки, имѣлъ свою полковую школу. По примѣру этого полка и другіе заводили полковые школы для приготовленія дворянъ. Молодые люди, приобрѣвъ тѣмъ или другимъ образомъ кое какія свѣдѣнія въ грамотѣ, такъ какъ неграмотный, на основаніи указовъ Петра Великаго, не могъ быть произведенъ, поступали въ полкъ; прослуживъ извѣстное время и изучивъ военныя экзерциціи, производились въ сержанты и унтеръ-офицеры. Въ прапорщики изъ унтеръ-офицеровъ и въ майоры изъ капитановъ производились по балтировкѣ; въ прочіе же чины не по старшинству, а по достоинству. ²⁾

Кромѣ того въ русскую службу принимались иностранные офицеры и такъ какъ они получали бѣльшіе оклады жалованья, то возбуждался сильный ропотъ. Военная коллегія распорядилась такъ, что съ января 1732 года жалованье русскимъ офицерамъ сравнено было съ жалованьемъ иностранныхъ, служившихъ въ русскомъ войскѣ. Не смотря на то русскіе люди продолжали всѣми мѣрами уклоняться отъ службы. Относительно дворянской службы Татищевъ въ своемъ Домостроѣ ³⁾ говоритъ, что „жалованьемъ если прожить можно, но скопить деньги и на нихъ приобрѣсти болѣе 100 душъ нельзя, какъ бы велико жалованье не было, и то надобно жить скупю, причемъ можно показать себя презрительнымъ въ людяхъ благороднаго обхожденія. Слѣдовательно средствами для дворянина приобрѣсти богатства остаются: Монаршія награды, наслѣдство, супружество и беззаконныя поступки. Приобрѣлъ ли дворянинъ во время службы что нибудь, или нѣтъ,

¹⁾ Хроника Импер. росс. арміи, т. V, стр. 327.

²⁾ Полн. собр. закон., ст. 7022.

³⁾ Исторія Соловьева, т. XX, стр. 274.

все же хотя подъ старость онъ долженъ былъ освободиться отъ службы, чтобы, по крайней мѣрѣ, сохранить дѣтямъ пріобрѣтенное или полученное отъ отца имѣніе. Отсюда понятна для дворянства важность вопроса о срокѣ службы.“ Правительство, внимая общему голосу о сокращеніи службы, установило въ 1736 году слѣдующее: всякій обязанъ служить въ возрастѣ между 20-ю и 55-ю годами, послѣ чего можетъ выходить въ отставку.

При императрицѣ Екатеринѣ II срокъ службы измѣнился. Нижніе чины служили 25 лѣтъ. Дворяне, вслѣдствіе дарованныхъ императоромъ Петромъ III правъ, были избавлены отъ обязанностей службы и могли поступать вольноопредѣляющимися.

Изъ „инструкціи коннаго полка полковнику“ видно, что полковой командиръ имѣлъ право достойнѣйшихъ изъ нижнихъ чиновъ производить въ унтеръ-офицеры, ефрейтъ-капралы и вахмистры и собственною властью лишать этихъ чиновъ, но о производствѣ въ офицеры дѣлалъ представленіе по начальству. Недворяне изъ рекрутъ могли быть представлены къ производству въ офицеры только за выслугу 12 лѣтъ въ унтеръ-офицерскомъ званіи или за военное отличіе; нижніе чины изъ солдатскихъ дѣтей и церковниковъ представлялись за 8 лѣтъ, вольноопредѣляющіеся за 4 года. Дворяне полковникомъ могли быть произведены только въ ефрейтъ-капралы и вахмистры; въ офицеры же не иначе, какъ по представленію въ кадетскій корпусъ свидѣтельства о выдержаніи установленнаго экзамена въ какомъ нибудь учебномъ заведеніи или также за военныя отличія.

Одежда и вооруженіе русской конницы мало измѣнились со времени Петра Великаго. Драгуны оставались безъ перемены, какъ было установлено въ 1711 году; конно-гренадеры до 1759 года въ обмундированіи ничѣмъ отъ нихъ не отличались, но въ этомъ году имъ данъ былъ особый головной уборъ. Конно-гренадеры, имѣя главнымъ назначеніемъ атаковать, захватывать и портить непріятельскія пушки, выбивать небольшія непріятельскія партіи изъ-закрытыхъ мѣстъ, носили въ особыхъ сумахъ по 2 ручныя гранаты, для бросанія въ батареи, а также для подрыванія лафетовъ.

У кирасиръ было такое же обмундированіе какъ и у драгунъ, только, вмѣсто кафтана и камзола, они имѣли колеты и подколетники, а также штаны бѣлые лосиные. Изъ вооруженія они имѣли желѣзный кирасъ, карабинъ со штыкомъ, при сѣдлѣ пару пистолетовъ и шпагу, которая при императрицы Елизаветѣ Петровнѣ была замѣнена палашомъ.

Кромѣ кирасирскихъ, драгунскихъ и конногренадерскихъ полковъ, въ описываемый періодъ, именно при императрицѣ Елизаветѣ Петровнѣ, положено было основаніе гусарскимъ полкамъ. Гусары у насъ были и при Петрѣ Великомъ, но ихъ нельзя было приравнять къ регулярнымъ. Въ 1707 году поручено было нѣкому Апостолу Кизичу сформировать изъ венгровъ, сербовъ молдаванъ и валаховъ

легко-конную команду въ 300 человекъ подъ названіемъ Волжской хоронгвы. Небольшое это войско вскорѣ увеличилось, такъ что въ войнѣ съ Турціею въ 1711 году, находилось волжскихъ полковъ 6 и, кромѣ того, 2 хоронгвы—Сербская и Польская. Всѣ они, однакоже, по причинѣ дорогой имъ платы и разныхъ безпорядковъ были распущены, и оставлены изъ нихъ только 1500 человекъ въ составѣ трехъ пятисотенныхъ командъ: венгерской, волжской и казачьей. По окончаніи войны съ шведами и эти команды были уничтожены.

Въ 1723 году опять была попытка образовать гусарскія дружины съ содержаніемъ, надѣломъ землею и угодьями семейнымъ людямъ; но настоящее основаніе полкамъ положено было уже въ 1740 году. Къ этому времени списочное число гусаръ увеличилось до 6 тысячъ; изъ нихъ было сформировано по племенамъ пять десятиротныхъ гусарскихъ полковъ: сербскій, грузинскій, молдавскій, венгерскій и валахскій. Три первые получили уже въ 1741 году штаты.

Гусары, въ царствованіе Елизаветы Петровны, въ военное время должны были нести службу легкой конницы наравнѣ съ казаками. Но до преобразованія ихъ въ 1763 въ регулярные полки они мало приносили пользы, ¹⁾ особенно въ прусскую войну, по причинѣ многихъ неудобствъ, заключавшихся въ первоначальномъ устройствѣ ихъ. Такъ какъ обмундированіе и вооруженіе гусаръ предоставлены были собственному ихъ попеченію, то они долго оставались безъ коня и оружія, пока не накоплялась изъ отпускаемыхъ имъ на порціоны и раціоны денегъ достаточная сумма на то и другое. До преобразованія они были совершенно бесполезными для службы, и только являлись къ раздачѣ жалованья. Вербованіе въ каждый полкъ людей изъ одной націи оказалось крайне неудобнымъ: принимался всякій сбродъ изъ болгаръ, македонцевъ, венгерцевъ и проч.; многіе изъ нихъ, даже были неспособны къ легкокавалерійской службѣ; большая часть изъ нихъ, какъ иностранцы, не въ состояніи были вести съ своими офицерами вѣрный счетъ въ заслуженныхъ ими деньгахъ, а отъ этого безпрестанно происходили жалобы и слѣдствія по нимъ.

Кирасирскіе полки первоначально посажены были на нѣмецкихъ и малороссійскихъ лошадей, но вскорѣ повелѣно было имъ, по примѣру Конной Гвардіи, развести собственные заводы, которые существовали до временъ императрицы Екатерины II. Цѣна на кирасирскую лошадь установлена была въ 60 рублей, а ремонтныхъ денегъ на каждую лошадь отпускалось въ годъ 7 рублей 50 коп., какъ кажется, на восьмилѣтній срокъ. Цѣна драгунской лошади со временъ Петра Великаго осталась 20 рублей, а ремонтныхъ денегъ отпускалось въ годъ 2 р. 50 коп.

Лошади въ полкахъ были произвольной шерсти, и у кирасиръ мѣрою въ 2 аршина 4—6 вершковъ, но большею частью довольствовались въ 2 аршина 2

¹⁾ См. соч. г. Журавскаго, Статистич. обзорніе расходовъ на военныя потребности, стр. 39. (Воен. Сбор. 1859 г.)

вершка; драгунскія же лошади были весьма мелки. Это можно судить изъ того, что только въ 1756 году послѣдовало постановленіе, не принимать въ драгунскіе полки лошадей ростомъ менѣе 2 аршинъ и $\frac{1}{2}$ вершка ¹⁾. Тогда же ремонтная цѣна была увеличена до 30 рублей, и нормальный ростъ конногренадерской и драгунской лошади положено въ 2 ар. $1\frac{1}{4}$ вер.

Коннозаводство наше при императрицахъ Аннѣ Іоанновнѣ и Елизаветѣ Петровнѣ сдѣлало огромные успѣхи. Для улучшенія племени въ 1737 году куплено было 8 арабскихъ кобылъ, нѣсколько лошадей въ Испаніи, 6 вороныхъ нѣмецкихъ лошадей; въ слѣдующемъ году приведено въ Москву 9 жеребцовъ, между которыми особенно отличался одинъ аргамакъ и одинъ жеребецъ изъ Мекленбурга; прочіе семь были неаполитанскіе. Кромѣ того, было приобрѣтено на разные заводы много кобылъ и жеребцовъ изъ царскихъ заводовъ и купленныхъ на Кубани.

„По отчету о состояніи заводовъ было лошадей въ 1732 году,“ говоритъ Мердеръ ²⁾: „жеребцовъ 318, кобылъ 1320, отъ нихъ приплодныхъ жеребятъ 832, ѣзжалыхъ лошадей 961, неизвѣстныхъ лошадей 287, а всего 3718. По истеченіи семи лѣтъ приплодилось: жеребчиковъ 1110, кобылокъ 1221, а всего 2331. Къ 1 января 1740 г. всѣхъ лошадей на заводахъ было 4414. Въ числѣ этихъ лошадей было: 11 арабскихъ лошадей, 70 англійскихъ, 44 испанскихъ, 46 персидскихъ, 21 турецкихъ, 5 варварійскихъ, 523 неаполитанскихъ, 3 ломбардскихъ, 38 фрисландскихъ, 45 голштинскихъ, 17 датскихъ, 668 нѣмецкихъ. Прочія лошади были породъ: черкесской, кубанской, горской и русской.“

Послѣ императрицы Анны Іоанновны коннозаводство наше продолжало развиваться, и въ 1750 году въ нашемъ отечествѣ считалось болѣе 20 частныхъ конскихъ заводовъ, кромѣ заводовъ при архіерейскихъ домахъ и монастыряхъ, а также за исключеніемъ заводскихъ конюшенъ, существовавшихъ у большей части нашихъ помѣщиковъ. При императрицѣ Екатеринѣ II коннозаводское дѣло наше получило такое развитіе, что многіе казенные заводы, въ томъ числѣ и кирасирскіе, были упразднены, частныхъ же заводовъ къ концу XVIII столѣтія считалось въ Россіи уже до 250. Знаменитѣйшимъ изъ нихъ былъ заводъ графа Орлова Чесменскаго, о которомъ, какъ и о разведенномъ имъ племени верховыхъ лошадей, мы будемъ говорить въ свое время.

Разумѣется этихъ заводовъ во времена Анны Іоанновны и Елизаветы Петровны для русской конницы было недостаточно, мы указываемъ только на заботы правительства касательно улучшенія племени лошадей. Большинство же нашей конницы получало лошадей изъ Малороссіи, съ Дона, приволжскихъ степей и съ Кавказа. Припомнимъ приведенныя нами въ главѣ 5 замѣчанія Варнери относительно

¹⁾ Собр. закон. Росс. импер., т. XIV, № 10639.

²⁾ Истор. очеркъ русскаго коневодства и коннозаводства, стр. 49.

русскихъ лошадей: „русскіе, устройвъ хорошіе заводы, выработали довольно хорошихъ лошадей для своихъ кирасиръ и карабинеровъ; онѣ достаточно росли, но главное сильны и крѣиче голштинскихъ, которыхъ они иногда покупаютъ; но при этомъ, по словамъ Зейдлица, дѣлаютъ ошибку, такъ какъ имѣютъ въ южныхъ своихъ губерніяхъ множество лошадей годныхъ для драгунъ, гусаръ и прочей легкой конницы.“ Фельдмаршалъ графъ Румянцевъ имѣлъ слѣдующій взглядъ на назначенія лошадей того времени въ конницу по качествамъ: „По различію службы нужны и разныя породы лошадей: для строю и правильныхъ эволюцій—нѣмецкія; для форсированныхъ маршей, погони, спибокъ—польскія и казацкія лошади: въ качествѣ сихъ послѣднихъ Россія изобилуетъ украинскими, донскими и низовыми лошадьми; а въ родѣ первыхъ—надлежитъ разводить нѣмецкихъ лошадей, но такихъ, которыя бы могли переносить сѣверный климатъ“ ¹⁾.

Лошади въ кавалерійскихъ полкахъ комплектовались на основаніи указа 1726 года: ²⁾ деньги на покупку лошадей отпускались капитанамъ, и на ихъ попеченіи лежало держать части свои въ комплектѣ.

На содержаніе лошади, по закону Петра Великаго, отпускался фуражъ въ теченіе 6 мѣсяцевъ по $2\frac{1}{30}$ гарнца овса и 20 фунт. сѣна въ день на лошадь. Лѣтніе 6 мѣсяцевъ полагался подножный кормъ отъ земства. На ковку драгунской лошади полагалось въ годъ 5 подковъ, а деньгами по 3 копѣйки подкова, т. е., 15 коп. въ годъ. Положенія эти за малыми измѣненіями остались и при Аннѣ Иоанновнѣ, и при Елизаветѣ Петровнѣ.

Конское снаряженіе осталось таковымъ же, какъ было при Петрѣ Великомъ, т. е., кирасиры и драгуны имѣли нѣмецкія сѣдла, состоявшія изъ ленчиковъ съ войлоками и попонами; уздечку и мундштукъ съ прочими принадлежностями. Въ настоящее время многіе возстаютъ противъ мундштуковъ, проповѣдуя введенія въ регулярной конницѣ уздечекъ, и, такъ какъ указаніе на такой сильный авторитетъ, какъ Петръ Великій, который ничего не вводилъ въ войска необдуманно, можетъ послужить подтвержденіемъ касательно введенія уздечки, то считаемъ необходимымъ обратить вниманіе читателей на то, что при первомъ сформированіи драгунскихъ полковъ Петръ Великій повелѣлъ въ числѣ снаряженія имъ дать мундштуки и уздечки, а не однѣ уздечки, какъ говоритъ г. Масловскій, который пишетъ, что мундштукъ былъ введенъ въ регулярной конницѣ одновременно съ образованіемъ кирасиръ. ³⁾ Это мы подтверждаемъ ссылкой на указъ боярину Стрѣшневу о сформированіи въ 1704 году Невскаго и Ингерманландскаго драгунскихъ пол-

¹⁾ Мысли о военномъ дѣлѣ гр. Румянцева, пунктъ 8. Заимствовано у Иванова, стр. 95.

²⁾ Собр. Закон., т. VII.

³⁾ Строевая и полевая служба русскихъ войскъ, стр. 158.

ковъ ¹⁾, въ которомъ говорится слѣдующее: „А ружей, фузей и къ нимъ перевязи съ крюки и башмаки, пистолы съ олстры, лядунки, шпаги взять на нихъ изъ оружейной палаты, да имъ же сдѣлать изъ земскаго приказа нѣмецкія сѣдла изъ войлоки и съ пахвы, узду съ мундштуки и съ наперстыми шляпы и прислать въ разрядъ.“

Составъ и штаты полковъ кавалерійскихъ въ царствованіе Анны Іоанновны были измѣнены сравнительно съ существовавшими во время Петра Великаго, причемъ количество людей въ ротѣ было нѣсколько уменьшено. Составъ кирасирскаго полка сравнительно съ драгунскимъ былъ слабѣе, какъ видно изъ слѣдующей таблицы.

Штатъ 28 декабря 1731 года.

Званіе чиновъ.	П О Л К И.							
	Кирасирскій.				Драгунскій.			
	По военному времени.		По мирному времени.		По военному времени.		По мирному времени.	
	Рота 10	Полкъ.	Рота.	Полкъ.	Рота 10	Въ полку.	Рота 10	Въ полку.
Штабъ—офицеровъ	—	3	—	3	—	3	—	3
Оберъ—офицеровъ	3	32	3	32	3	32	3	32
Унтеръ—офицеровъ	4	40	4	40	4	40	4	40
Капраловъ	3	30	3	30	4	40	4	40
Рядовыхъ	—	690	69	690	92	920	80	800
Литавриковъ	—	2	—	2	—	1	—	2
Трубачей	—	20	—	2	—	2	—	2
Гобоистовъ	—	—	—	—	—	8	—	8
Барабанщиковъ	1	—	—	—	2	21	2	21
Нестроевыхъ	—	31	1	30	1	30	1	29
Мастеровыхъ	—	35	—	35	—	35	—	35
Извозчиковъ	—	40	—	40	—	40	—	30
Деньщиковъ	—	56	—	55	—	56	—	55
Итого	80	979	80	977	106	1228	94	1097
Строевыхъ лошадей:								
Въ кирасирскомъ полку	—	781	—	781	—	—	—	—
— драгунскомъ	—	—	—	—	—	1078	—	812
Подъемныхъ	—	80	—	80	—	90	—	90
Въ драгунскомъ гарнизон. полку.								
10-ти рот. состава: всѣхъ чиновъ	—	—	—	—	—	1180	—	1056
Лошадей строевыхъ	—	—	—	—	—	1124	—	902
— подъемныхъ	—	—	—	—	—	78	—	90

¹⁾ Полное собр. зак. Росс. имп. книга 4, 1704, апрѣля 8, ст. 1978.

Изъ этого штата видно что составъ роты, т. е., тактической единицы конницы въ кирасирскомъ полку былъ въ 80 всадниковъ, въ драгунскомъ въ 106 по военному времени. Этотъ составъ былъ совершенно подобенъ австрійскому, съ котораго, вѣроятно и взятъ, только тамъ тактической единицею считался эскадронъ и, раздѣляясь на 2 роты, имѣлъ въ кирасирскихъ и драгунскихъ полкахъ по 100 всадниковъ, а въ гусарахъ по 80. Штатъ этотъ у насъ существовалъ до 1756 года, когда послѣдовали слѣдующія измѣненія: въ кирасирскомъ и конногренадерскомъ полку положено было по пяти эскадроновъ, каждый въ двѣ роты; въ драгунскомъ по шести эскадроновъ, въ каждомъ двѣ роты. Изъ двѣнадцати драгунскихъ ротъ двѣ были гренадерскія. Прочія подробности состава полковъ видны изъ слѣдующей таблицы.

З в а н і е ч и н о в ъ.	В Ъ П О Л К У.			
	Кирасирскомъ и конно-гренадерскомъ.		Драгунскомъ.	
	Въ эскад- ронѣ.	Въ полку. 5 эск.	Въ эскад- ронѣ.	Въ полку 6 эск.
Штабъ—офицеровъ	—	4	—	4
Оберъ—офицеровъ	5	28	5	34
Унтеръ—офицеровъ	13	65	6	36
Капраловъ	—	—	7	42
Рядовыхъ	138	690	138	828
Литаврщиковъ	—	1	—	1
Трубачей	2	10	—	2
Гобоистовъ	—	—	—	8
Барабанщиковъ	—	—	2	13
Нестроевыхъ	4	30	4	38
Мастеровыхъ	7	35	7	42
Извозчиковъ	—	34	—	35
Деньщиковъ	—	50	—	58
И т о г о	169	947	168	1141
Строевыхъ лошадей	153	766	154	930
Кромѣ того по штатамъ 1731 года:				
Въ драгунскомъ гарнизонномъ полку	—	—	—	Лошадей. 802
— — — эскадронѣ	—	—	—	407
Ландмилицкомъ конномъ полку	—	—	—	850
Въ гусарскихъ полкахъ (въ 1756 г.) было на казенномъ содержаніи во всѣхъ,	—	—	—	Человѣкъ. 6000
Слободскихъ	—	—	—	4200
Компанейскихъ	—	—	—	1500

Этотъ штатъ уже болѣе, даже совершенно бы сходствовалъ съ прусскимъ, до только у насъ запасныхъ или пѣшихъ людей не полагалось. Поэтому можно думать, что именно съ 1756 года мы приняли составъ эскадрона по расчету прусскому; но въ прусскомъ эскадронѣ полагалось 20 человѣкъ пѣшихъ, что ускользнуло отъ насъ¹⁾.

Кромѣ упомянутыхъ кирасирскихъ, драгунскихъ и гусарскихъ полковъ въ описываемое время существовали еще поселенные полки подъ наименованіями ландмилицкихъ, компанейскихъ и слободскихъ полковъ, какъ видно изъ приведенной таблицы штата.

Во 2-й и 3-й частяхъ исторіи мы упоминали о засѣчной стражѣ и городо-выхъ казакахъ, назначавшихся главнымъ образомъ для охраны нашихъ границъ отъ набѣговъ татаръ, вольныхъ казаковъ и другихъ степныхъ народовъ. По примѣру этихъ поселеній въ 1713 году у насъ было сформировано 5 пѣшихъ ландмилицкихъ полковъ въ Кіевской губерніи, которые исправляли мѣстную гарнизонную службу. По минованіи надобности они были распущены. Съ 1723 года поручено было фельдмаршалу князю Голицыну сформированіе и поселеніе на украинской пограничной линіи (между Дономъ и Днѣпромъ) ландмилицкихъ или слободскихъ полковъ изъ украинскихъ однодворцевъ. Набрано было 5180 человѣкъ и сформировано 10 ландмилицкихъ полковъ, изъ числа которыхъ 4 регулярныхъ, въ драгунскомъ составѣ, и 6 иррегулярныхъ. Изъ нихъ въ царствованіе Екатерины II 5 полковъ было преобразовано въ гусарскіе и 4 изъ нихъ существуютъ до настоящаго времени, какъ: Сумскій, Ахтырскій, Харьковскій и Изюмскій.

Кромѣ того, содержались еще охочекомонные или компанейскіе полки во всегдашней готовности, расположенные внутри Малороссіи. Ихъ было три, въ 500 человѣкъ каждый. Они существовали до 1784 года, когда были обращены въ легкоконные регулярные: Черниговскій, Кіевскій и Новгородъ-Сѣверскій.

Изъ разныхъ военныхъ поселенцевъ въ пригородахъ нынѣшней Казанской, Симбирской и части Оренбургской губерніи въ 1731 году были сформированы и оставлены поселенными же: одинъ пѣшій и три конные, каждый въ 10 ротъ, названные Закамскими ландмилицкими полками. Они существовали до 1770 года и также были на драгунскомъ положеніи.

Непосредственную принадлежность кавалерійскихъ полковъ по прежнему составляла полковая артиллерія. Въ мирное время всѣ полки, кромѣ кирасиръ, имѣли по одной пушкѣ, а въ военное—количество артиллеріи удваивалось. Прислуга была конная.

Въ предыдущей части мы видѣли, что, не смотря на указанія Петра Великаго относительно образа дѣйствій конницы, уставъ, которымъ она руководствова-

¹⁾ Хроника И. Рос. Арміи, т. V, ст. XLV—XLVIII.

лась съ этими указаніями несходился. „Конницѣ же,“ писалъ государь 3 октября 1706 года, ¹⁾ отнюдь изъ ружей не стрѣлять, прежде того, пока съ помощью Божьею, непріятеля въ конфузію приведуть, но съ едиными шпагами наступать на непріятеля“ и т. д. Между тѣмъ уставы или правила, которыми руководствовались или, по крайней мѣрѣ, должны были руководствоваться драгуны, касались главнымъ образомъ стрѣльбы, и о дѣйствиіи холоднымъ оружіемъ не упоминали. Петръ Великій, вѣроятно, чувствуя необходимость изданія надлежащаго строеваго устава повелѣлъ генералу Бону составить правила для обученія драгунъ по образцу австрійской конницы, а генералу Леверну, говоритъ Масловскій, приказано „экзерпицію конную написать.“ Въ царствованіе императора Петра II былъ изданъ указъ объ обученіи драгунскихъ полковъ по образцу австрійскихъ, а въ 1731 году вышелъ уставъ для кирасиръ, который и былъ принятъ всею регулярною конницею и существовалъ до 1755 года.

Строй былъ трехшереножный. Повороты производились по 4. Каждый эскадронъ дѣлился на двѣ роты, а рота на два взвода; но иногда, если эскадроны были малы, ихъ дѣлили на три и даже на два взвода. Эскадронное и полковое ученье состояло въ прохожденіи: по эскадронно, по 2 взвода и по взводно; дѣлали ломку фронта, состоявшую въ заѣздахъ по 4 направо, налево, кругомъ; въ заѣздахъ по полуэскадронно или по эскадронно; затѣмъ выстраивали опять фронтъ и производилась атака и пальба съ коня; далѣе переходили къ спѣшиванью. Пѣшій строй заключался въ пальбѣ, причѣмъ кони смыкались поводьями. „Кирасирскій уставъ,“ пишетъ Масловскій, указывалъ только разные способы построения походныхъ колоннъ и выстраиванія фронта полка, повороты, заѣзды и спѣшиванье.... „правила стрѣльбы изъ карабина кирасиръ обратились въ драгунскихъ полкахъ, какъ бы въ стрѣльбу съ коня изъ мушкетовъ. Такъ, напимѣръ, изъ „примѣчаній къ кирасирскому уставу въ 1746 году и изъ одного командированія (командь), присланнаго отъ генер. фонъ-Вейсбахъ“ видно, напимѣръ, что для заряжанія и стрѣльбы съ коня существовало 35 командъ.“ Вообще этотъ уставъ представляетъ мало интереса и массу недостатковъ; признано было необходимымъ выработать новый, который и былъ принятъ въ 1755 году подъ заглавіемъ: „Экзерпиція и учрежденіе строевъ и всякихъ церемоніаловъ регулярной кавалеріи.“

Согласно этому уставу, строй оставался трехшереножный, причѣмъ шеренга отъ шеренги становилась въ трехъ шагахъ, и всадники должны были чувствовать колѣно сосѣда. Эскадронъ состоялъ изъ двухъ ротъ, при значительномъ количествѣ рядовъ дѣлившихся на два взвода; при 15 рядахъ рота на взводы не раздѣлялась; а если бы составъ роты до того уменьшился, что и ротою повороты ста-

¹⁾ Инструкція Брюсу для дѣйствиія подъ Выборгомъ. Голиковъ, ч. II, стр. 252, изд. 2-е.

новилось дѣлать невозможно, младшій эскадронъ распредѣлялъ своихъ людей по прочимъ.

„Цѣль дѣйствія конницы въ бою, пишетъ П. Масловскій,“ ¹⁾ можно опредѣлить указаніемъ устава: „всякое дѣйствіе и сила кавалеріи, которое съ авантажемъ и съ побѣдою непріятельскою чинимо бываетъ, состоитъ въ храбрости людей, въ добромъ употребленіи палашей, въ крѣпкомъ смыканіи и въ жестокомъ ударѣ чрезъ сильную скачку“. Огонь съ коня былъ принятъ только изъ пистолетовъ (для кирасиръ изъ карабиновъ) „въ самонужнѣйшихъ обстоятельствахъ, когда имѣешь дѣло съ легкимъ непріателемъ“, и только одною шеренгою. Съ этимъ началомъ сообразовалась постановка и обученія; причемъ основная мысль Петра I, вообще объ обученіи войскъ вошла и въ уставъ 1755 г. въ точно опредѣленной формѣ; а именно „въ экзерпиціи все такъ производить надобно, какъ въ самомъ дѣйствіи, и чтобъ въ то время оное всякаго чива людямъ въ полку обыкновенно было. Съ этимъ началомъ въ особенности согласованы приемы одиночнаго обученія кавалериста, стремившееся дать навыкъ людямъ исключительно только въ тѣхъ дѣйствіяхъ, которыя имъ нужно въ бою.“

Основаніемъ всего обученія кавалериста уставомъ поставлена верховая ѣзда и искусное владѣніе ружьемъ. „Верховая ѣзда составляла наивышшую и необходимо нужнѣйшую должность, за неисправность въ которой слѣдовалъ особый гнѣвъ императрицы.“ ²⁾ Оговоривъ это, уставъ однако ни какихъ правилъ для обученія ѣздѣ не указываетъ, за исключеніемъ того, чтобы всадники „лошадей во власти имѣли бы, крѣпко сидѣли въ сѣдлѣ, подаваясь корпусомъ нѣсколько назадъ, прямо не нагнувшись впередъ, но болѣе назадъ и крѣпко въ томъ сидѣніи, прижавъ къ сѣдлу колѣни, а не оборачивать ногъ икрами и каблуками къ лошади.“ Стремена пригонялись такъ, чтобы, если человекъ на нихъ приподнимется, можно было между нимъ и сѣдломъ просунуть кулакъ. Верховая ѣзда производилась каждый день, и уставъ рекомендовалъ полевые проѣздки.

Уставъ 1755 года требуетъ обучать унтеръ-офицеровъ и рядовыхъ каждого порозь на скаку рубить болваны и чучела; кромѣ того, практиковалась стрѣльба съ коня, изъ пистолета и изъ карабина.

Въ пѣшемъ строю отъ драгунъ и конногренадеръ требовалось все то, что требовалось и отъ пѣхоты, но уставъ рекомендовалъ спѣшивать драгунъ только въ крайнихъ случаяхъ, когда дѣйствовать на коняхъ оказывалось совершенно невозможнымъ.

Повороты производились по четыре каждою шеренгою особо, но для движеній болѣе узкимъ фронтомъ можно было вытянуть и послѣдовательно отдѣленіе за отдѣленіемъ.

¹⁾ Строевая и полевая служба русс. войскъ, стр. 167.

²⁾ Заимствовано у П. Масловскаго.

Заѣзды дѣлались по взводно, по эскадронно, и по полуэскадронно и всегда на твердой оси. Вторая и третья шеренги по особой командѣ приступали на хвостъ, и потомъ уже производился заѣздъ.

Къ числу перестроеній эскадрона надо отнести еще вздваиваніе и переходъ изъ трехъ шеренгъ въ двѣ. Вздваиваніе дѣлалось ротами и взводами и всегда по стоящей части, т. е., если хотѣли роты вздвоить справа; то фланговая рота стояла на мѣстѣ, а вторая осаживала назадъ и принимала вправо за первую; подобное же дѣлалось при вздваиваніи взводовъ.

Перестраиваніе эскадрона изъ трехъ шеренгъ въ двѣ дѣлалось такимъ образомъ, что двѣ первыя шеренги оставались на мѣстѣ, а третья шеренга выходила и строилась на флангахъ: правофланговой роты на правомъ флангѣ, а лѣвофланговой на лѣвомъ въ двѣ шеренги.

Конница русская употребляла въ то время такіе же строи, какъ и теперь, т. е., развернутый, разсыпной и колонны. Развернутый строй назначался для боя, или для атаки. Еще Петръ Великій приказывалъ атаковать „линіями, а не колоннами, какъ прежде именно было, чтобы въ конфузію не придти.“

Разсыпной строй назначался для осмотра мѣстности и преслѣдованія разбитаго противника. Колонны служили главнымъ образомъ для походныхъ движеній.

Главную часть полковаго ученія составляло производство атакъ. „Конница,“ говоритъ Масловскій, „обучалась троякаго рода атакамъ—обыкновенной (сомкнутой,) второй и разсыпной. Обыкновенная атака велась, какъ въ настоящее время дѣлается постепенная атака: движеніе начиналось малою рысью, потомъ большою, а послѣ добрымъ голопомъ, напимѣръ до ста сажень, или какъ мѣсто дастъ. По командѣ „ступай—ступай“ полкъ бросался въ карьеръ.

Послѣ атаки, по командѣ „стой—равняйся“ полкъ собирался и, придя въ порядокъ, снова по командѣ „ступай—ступай“ бросался съ мѣста въ атаку, „чтобы недопускать непріятеля, по разбитіи черезъ первую атаку, разбегшіяся кучи людей своихъ собирать и фронтъ строить.“

Второю атакою назывался пріемъ для обстрѣливанія или приученія лошадей къ огню почти въ упоръ. Для этого захожденіемъ одну роту, напимѣръ, выводили противъ другой и подъ огнемъ ея заставляли ее принимать вправо и послѣ заѣхать въ свое мѣсто.

Для преслѣдованія разбитаго непріятеля, какъ сказано, употреблялась разсыпная атака. Въ полку для этого разрѣшалось выдѣлять только одинъ эскадронъ, который, выдвинувшись впередъ, разсыпался и по преслѣдуемому противнику производилъ стрѣльбу изъ пистолетовъ. Уставъ требовалъ приучать людей къ быстрому сбору по сигналу аппель. При этомъ на ученія послѣ сбора, подобно тому какъ и послѣ обыкновенной атаки, продѣлывалась малая атака, т. е., съ мѣста въ карьеръ.

Для осмотра мѣстности, а также для того, чтобы прогнать непріятельскихъ всадниковъ, подходящихъ къ фронту, назначались наѣздники. Въ наѣздники могъ быть вызванъ цѣлый эскадронъ или отъ cadaго изъ фланговъ эскадрона по 4 или 5 рядовъ. Наѣздники, разѣхавшись врознь, прикрывали фронтъ; но могли быть выдвинуты и для прикрытія фланговъ.

Въ главахъ отъ 7 до 9, составляющихъ какъ бы вторую часть устава излагаются построения, принимаемая полкомъ или нѣсколькими полками, въ зависимости отъ положенія противника. Этотъ отдѣлъ П. Масловскій справедливо считаетъ прикладнымъ. „Прикладная часть устава заключала въ себѣ; 1) типы построения полка для прохожденія тѣсинъ; 2) общій сосредоточенный строй полка, наиболѣе удобный для маневрированія (въ уставѣ подъ общею рубрикою „скрытый маршъ съ разводомъ“); 3) типъ боеваго порядка на мѣстности ровной; 4) видоизмѣненіе его отъ главныхъ данныхъ обстановки („оборонительный маршъ...“); 5) боевой порядокъ полка въ стени (каре) и наконецъ 6) отступление (ретирада).

Прохожденіе тѣсинъ производилось колоннами полка, построенными изъ середины или съ фланга. Въ первомъ случаѣ, по извѣстнымъ командамъ, средней эскадронъ вдвигалъ взводы по второму и третьему, а прочіе эскадроны двигались за среднимъ эскадрономъ взводными колоннами, выше стоящіе эскадроны—колоннами слѣва, а ниже стоящіе колоннами справа; на серединѣ взводы сходились и шли за среднимъ эскадрономъ. Такимъ образомъ весь полкъ проходилъ тѣснину двухвзводною колонною. Подобнымъ же образомъ полкъ могъ пройти черезъ тѣснину въ колоннѣ, по одному изъ фланговыхъ эскадроновъ.

Пройдя черезъ тѣснину, эскадроны выстраивали фронтъ уступали по среднему эскадрону, причемъ взводы внутреннихъ фланговъ сзади идущихъ эскадроновъ шли за фланговыми взводами передняго эскадрона; подобное же положеніе принимали эскадроны, составлявшіе второй уступъ въ отношеніи къ впереди идущимъ эскадронамъ, какъ видно изъ чертежа № 2. ²⁾ Такое построение употреблялось для сосредоточеннаго движенія полка и скрытія силъ своихъ отъ противника. Преслѣдуя послѣднюю цѣль, можно было еще болѣе спрятать сзади идущіе эскадроны, выставляя внаружу только по два взвода. Это построение называлось „скрытый маршъ съ разводомъ.“ Для встрѣчи противника полкъ выстраивалъ развернутый фронтъ, какъ видно изъ чертежа № 2.

Подобные же уступы могли выстраиваться по фланговому эскадрону. Но эти уступы не имѣли значенія теперь употребляемыхъ для обезпеченія фланговъ боеваго порядка и быстрой перемѣны фронта. Практиковавшаяся, согласно устава 1755, уступная колонна развертывалась только впередъ.

¹⁾ Строевая и полевая служба русскихъ войскъ, стр. 177.

²⁾ См. приложение въ концѣ.

Основнымъ типомъ построения полка для боя былъ развернутый строй, который, въ зависимости отъ противника и мѣстности, измѣнялся. Если мѣсто было тѣсно и противникъ ограничивался пальбою, полкъ строился въ двѣ линіи въ шахматномъ порядкѣ, причемъ средніе эскадроны были въ развернутомъ строѣ, а фланговые во взводныхъ колоннахъ.

На мѣстности пересѣченной и въ сферѣ огня уставъ рекомендованъ шахматный порядокъ—эскадроны во взводныхъ колоннахъ. Если непріятель развертывался или угрожалъ атакою съ фронта, то эскадроны выстраивали фронтъ и общую линію для сильнѣйшаго удара.

Если противникъ угрожалъ атакою во флангѣ, то производилась перемѣна фронта, какъ видно изъ чертежа № 3.

Если непріятель показался съ тылу, то задняя линія заѣзжала по 4 кругомъ; если же въ то время и флангамъ угрожала опасность, то въ драгунскихъ полкахъ по взводу отъ фланговыхъ эскадроновъ заѣзжали, какъ показано на чертежѣ № 3 (третье положеніе), и прикрывали фланги.

Для дѣйствій въ степной мѣстности уставъ рекомендуетъ построение кавалерійскаго полка въ каре. Оно употреблялось противъ татаръ и вообще „ежели непріятель нерегулярной и неустремителенъ“, и строилось изъ полковой колонны на полныхъ дистанціяхъ, причемъ первый эскадронъ образовалъ передній фасъ, послѣдній эскадронъ— задній фасъ, боковые фасы получались отъ заѣзда среднихъ эскадроновъ по полуэскадронно направо и налево. При этомъ эскадроны предварительно перестраивались въ двѣ шеренги. Углы каре занимались резервомъ полка. Въ драгунскомъ полку роль резерва въ боевомъ порядкѣ игралъ гренадерскій эскадронъ, а въ кирасирскомъ полку образовали всегда резервный полуэскадронъ, выдѣляя для этого по нѣсколько рядовъ отъ каждаго эскадрона.

Отступление производилось двоякимъ способомъ: 1) большимъ отступомъ и 2) малымъ. Въ первомъ случаѣ отступление дѣлалось полуэскадронами. Первый полуэскадронъ выдвигался впередъ шаговъ на 30, 1-я шеренга стрѣляла изъ пистолетовъ и, давъ противнику нѣсколько ударовъ палашиами, поворачивала назадъ и скакала шаговъ 60. Вторая и третья шеренги, при большомъ отступѣ, вслѣдъ за первую шеренгою уходили также назадъ, предоставляя дѣйствіе второму полуэскадрону. Вторымъ полуэскадронъ продѣлывалъ тоже самое, а въ то время первый полуэскадронъ сзади выстраивалъ фронтъ лицомъ къ противнику.

При отступленіи драгунскаго полка была нѣкоторая разница въ зависимости отъ того, что въ составъ полка входили гренадеры. Гренадерскій эскадронъ раздѣлялся на пять частей: по 27 гренадеръ во 2, 4 и 6-мъ эскадронахъ и по 28 въ 3 и 5. Гренадеры становились сзади своихъ эскадроновъ и, когда головной полуэскадронъ очищалъ фронтъ, они выскакивали впередъ и бросали гранаты.

Спѣшиваніе конницы по уставу 1755 года производилось только въ крайнихъ случаяхъ, когда дѣйствовать иначе было нельзя. Если рѣшено спѣшиваться, то предписывалось оставить коноводами крайне ограниченное число людей. Для этого должны были служить извошники и другіе нестроевые; изъ эскадроновъ же выдѣлялось для этой цѣли не болѣе 9 человекъ. Лошади батовались. „Повеже особливые смычные ремни (которые были и при Петрѣ I) не за способные признаются, то лошадей смыкають слѣдующимъ образомъ: сдѣлавъ всякой въ своихъ поводахъ петли на $\frac{1}{4}$ аршина ниже удель и зацѣпляетъ за повода стоящаго подлѣ него: и такъ одинъ за другимъ съ порядку дѣлають. Оноежь смыканье чинить съ праваго и лѣваго крыла къ серединѣ“ ¹⁾.

Спѣшенный драгунскій полкъ образовалъ 5 эскадроновъ по конному расчету, гренадерскій эскадронъ поротно становился на правомъ и лѣвомъ флангѣ полка. Строй оставался трехшереножный.

Кирасирскій полкъ дѣйствовалъ въ развернутомъ строѣ. Драгунскіе и конногренадерскіе полки употребляли кромѣ того колонны, каре и обучались различнаго рода эволюціямъ, движеніямъ, вздваиваніямъ рядовъ, шеренгъ, взводовъ, контрмаршу, прохожденію тѣснинъ подобно тому, какъ это дѣлала пѣхота.

Спѣшенный полкъ производилъ пальбу: взводами, ротами, эскадронами и общій залпъ. Участіе въ пальбѣ принимали всѣ 3 шеренги, такъ какъ первая шеренга стрѣляла съ колѣна.

Изъ этого описанія видно, что уставъ 1755 года уже много подходилъ къ требованіямъ и указаніямъ Петра Великаго, много предъявлялъ принциповъ, только что выработанныхъ и введенныхъ Фридрихомъ въ своей конницѣ.

Въ дѣлѣ обученія конницы на первый планъ поставлена была верховая ѣзда каждаго отдѣльнаго человека. Начали обращать также вниманіе на правильную выѣздку лошадей и впервые въ русскихъ кавалерійскихъ полкахъ появляются берейтора; а именно въ царствованіе императрицы Анны Іоанновны во вновь формируемыхъ кирасирскихъ полкахъ, по примѣру л. гв. Коннаго полка, повелѣно было имѣть берейторовъ. Многія статьи устава 1755 года требовали не одной только наѣздки лошадей, но дѣйствительной выѣздки. Поворотъ по 4, напримѣръ, дѣлался такъ, что два ряда подавались съ захожденіемъ впередъ, а два другіе должны были осаживать; при вздваиваніи взводовъ, а также при второй атакѣ приходилось дѣлать приниманіе всѣмъ фронтомъ; аллюры требовались такіе же какъ въ настоящее время.

„Въ приемахъ обученія конницы дѣйствию оружіемъ,“ говоритъ п. Масловскій ²⁾, „нельзя не замѣтить того же принципа, который возстановленъ и въ нас-

¹⁾ Заимствовано у Масловскаго, стр. 187.

²⁾ Стр. 192.

гоящее время, столь авторитетнымъ въ дѣлѣ воспитанія и обученія войскъ, генераломъ Драгомировымъ. Принципы генерала Драгомирова и принятые уставомъ 1755 г. въ этомъ случаѣ одинаковы. „Только при видимой цѣли и при назначенной точкѣ или линіи для удара возможно для кавалериста упражненіе въ мѣткости и усвоеніе различныхъ сноровокъ, необходимыхъ при дѣйствіи холоднымъ оружіемъ.... Двухстороннее фехтованіе выработало напримѣръ сноровку наносить ударъ саблейю плашмя.... по кожанному нагруднику: ударъ выходитъ оглушительный и потому эффектный, а толку въ немъ никакого нѣтъ.... Для дѣйствительности сабельнаго удара необходимо, чтобы плоскость клинка совершенно точно совпадала съ плоскостью удара; необходимо также потянуть къ себѣ саблю въ моментъ прониканія въ поражаемый предметъ“ ¹⁾. Такъ разъясняетъ намъ этотъ вопросъ генералъ Драгомировъ.

Эти же основанія были уставными правилами въ 1755 г. Въ упомянутой выше выдержкѣ мы видимъ, что предписывалось „порознь“ на скоку обучать рубкѣ „бумажныхъ болвановъ, дерева, или тому подобныхъ примѣтъ, дабы товарищей своихъ собственныхъ не поразить,“ или вмѣсто „вострея плашмя въ самомъ сраженіи не рубить.“

Въ отношеніи эволюцій уставъ 1755 года имѣлъ тотъ недостатокъ, что часто требовалось осаживаніе, какъ, напримѣръ, при поворотахъ по 4, при вздваиваніи взводовъ и ротъ; заѣзды всѣ дѣлались на твердой оси, что въ свою очередь требовало осаживанія нѣсколькимъ всадникамъ. Вслѣдствіе этого не могло обойтись безъ задерживанія и цуканья лошадей, что въ настоящее время совершенно устраняется.

Силу конницы полагали, какъ сказано, въ храбрости людей, въ дѣйствіи холоднымъ оружіемъ, сомкнутости и „въ жестокомъ ударѣ черезъ сильную скачку.“ Въ виду этого уставъ требовалъ обученія эскадроновъ сомкнутой и рѣшительной атакѣ въ карьеръ. Но для приученія къ сомкнутости во время самага движенія уставъ рекомендовалъ остановку, что могло вредно отразиться на самую атаку, а вмѣстѣ съ тѣмъ и на духъ атакующихъ. Вторую же атаку совершенно напрасно называли атакою, такъ какъ это было просто упражненіе въ приученіи коней къ огню.

Стрѣльба новымъ уставомъ допускалась лишь въ пѣшемъ строю, а въ конномъ только въ разсыпную для преслѣдованія, когда противникъ опрокинутъ и въ наѣздикахъ.

Краткое описаніе пѣхоты временъ Елизаветы Петровны заимствуемъ у п. Масловскаго: ²⁾

¹⁾ Тактика. Часть I, изд. 1872 г., стр. 160.

²⁾ Строевая и полевая служба русскихъ войскъ, стр. 129 и проч.

„Пѣхотный полкъ въ 1755 году былъ въ составѣ 3-хъ баталіоновъ, четырехъ ротнаго состава, имѣя двѣ гренадерскія роты на полкъ. Роты имѣли общую нумерацію отъ 1-й до 12-й мушкетерской, 1-я и 2-я гренадерскія. Строй оставался въ 4-ре шеренги.“ Всѣ четыре шеренги принимали участіе въ бою, причемъ первая и вторая шеренги стрѣляли съ колѣна. Дистанція между шеренгами была въ 3 шага, по фронту же на человѣка приходилось по одному шагу.

Рота составляла административную единицу, а для строя баталіонъ раздѣлялся на дивизіоны. Дивизіонъ дѣлился на 4 взвода. Гренадерскія роты имѣли по 6 взводовъ.“

Развернутый строй оставался основнымъ. Уставъ указывалъ дѣйствіе пѣхоты въ сферѣ огня главнымъ образомъ въ развернутомъ строѣ, видоизмѣняя послѣдній какъ на мѣстѣ, такъ и въ движеніи въ зависимости отъ нѣкоторыхъ вѣроятнѣйшихъ случаевъ обстановки, въ томъ числѣ и для отраженія внезапнаго удара кавалеріи.

Стрѣльба изъ развернутаго строя производилась частями или всѣмъ фронтомъ. „Обыкновенная стрѣльба частями была: а) полудивизіонами, что въ особенности рекомендовалось при наступленіи; б) черезъ плутонгъ (взводъ),—при отступленіи; в) выступными плутонгами при наступленіи и когда нужно было отбить непріятеля отъ края преграды, которую имѣлось въ виду форсировать; г) отступными плутонгами при отступленіи въ виду „неважнаго непріятеля;“ д) пальба рядами, тоже противъ „неважнаго“ противника и когда стороны раздѣлялись „вѣрною“ преградой; е) шеренгами, въ тѣхъ же случаяхъ, какъ и въ предыдущемъ пунктѣ, но когда хотѣли имѣть болѣе сильный огонь; наконецъ ж) залпъ всѣмъ полкомъ, по командѣ полковника или баталіоннаго командира (въ послѣднемъ случаѣ по батальонно)—остался въ видѣ послѣдняго выстрѣла передъ ударомъ въ штыки.“ Кромѣ того, употреблялась стрѣльба „косая.“

Когда производили наступленіе, то уставъ рекомендовалъ порядокъ слѣдующій: „сперва производить стрѣльбу обыкновенную полудивизіонную, затѣмъ, при сближеніи съ непріателемъ,—косую „полудивизіонную,“ потомъ общій залпъ, и наконецъ стрѣльбу резервовъ, послѣ чего ударъ въ штыки.“ „При первомъ заряданіи, выдѣлялись изъ строя особые резервы. Каждая гренадерская рота отдѣляла въ резервъ два взвода; мушкетерскія же роты выдѣляли по одному ряду изъ полудивизіона, которые отъ всего полка образовали три взвода мушкетерскаго резерва. Резервы вообще не принимали участія въ общей стрѣльбѣ, и составляли запасъ стрѣлковъ, постоянно готовый открыть огонь. Кромѣ того, резервы укрѣпляли нѣкоторые слабые пункты боевыхъ строевъ, прикрывали знамена и непосредственно передъ ударомъ въ штыки, послѣ общаго залпа, выходили впередъ и обстрѣливали пункты атаки.“

При отступленіи и вообще при отраженіи удара огнемъ на мѣстѣ, рекомендовалась взводная стрѣльба, причемъ гренандеры бросали ручныя гранаты, въ чемъ и проявлялось ихъ специальное назначеніе. При наступленіи гренандеры вели очередь огня съ мушкетерскими ротами.“

Видоизмѣненіе развернутаго строя состояло: въ вздваиваніи взводовъ, въ построеніи особыхъ ротныхъ колоннъ, для отраженія атаки конницы, въ построеніи колоннъ для переправы, походныхъ движеній и наконецъ — баталіонныхъ колоннъ для прорыва тонкихъ линій непріятеля. Наконецъ для отраженія конницы прибѣгали къ разнаго рода каре, баталіонныхъ и ротныхъ.

„Общія основанія для построенія войскъ въ боевой порядокъ и дѣйствія въ бою,“ говоритъ п. Масловскій, ¹⁾ оставались прежнія, т. е., Петровскія, но съ нѣкоторыми дополненіями.

1) Боевой порядокъ (нормальный) былъ линейный съ небольшими резервами между 1-й и 2 й линіями, которые у Бутурлина опредѣленно называются „полковыми.“ Сила этихъ резервовъ разъ навсегда не опредѣлялась. Между линіями было отъ 500, „а не ближе 300,“ шаговъ, въ зависимости отъ мѣстности. Полковая артиллерія была впереди полковъ, построенныхъ въ развернутые баталіоны, а полевая, раздѣленная на бригады, — въ нѣсколькихъ отдѣльныхъ батареяхъ, называемыхъ „бригадою,“ сосредоточенныхъ впереди фронта и на флангахъ. Бригадные генералы пѣхотныхъ дивизій должны были обращать особенное вниманіе на соответственное расположеніе артиллерійскихъ бригадъ на позиціи. Конница располагалась на флангахъ боевой линіи. Ферморъ хотѣлъ ее помѣстить небольшими частями и при частныхъ резервахъ, для дѣйствія холоднымъ оружіемъ по своимъ, въ случаѣ бѣгства 1-й линіи, но въ единственномъ, данномъ имъ сраженіи (Цорндорфѣ) при частныхъ резервахъ не было ни одного кавалериста.

2) Построеніе войскъ изъ походнаго въ боевой порядокъ прикрывалось авангардомъ, впереди коего была легкая конница, предназначенная также для самаго безотвязчиваго преслѣдованія.

Бой начинался артиллерійскимъ огнемъ, которому придавалось особое значеніе, пѣхота должна была выдерживать огонь до возможной степени, не разстрѣливать патроны даромъ, „..... и не прежде палить, пока дѣйствительно непріятеля достигать можетъ, и отъ генераловъ приказано будетъ....“. 2-я линія могла подкрѣпить 1-ю не иначе, какъ по приказанію генераловъ или для поддержки, или въ случаѣ прорыва первой линіи, и „аще тотъ уронъ, поставленными между тѣхъ линій резервами, награжденъ и поправленъ быть не могъ“.

3) Сфера дѣятельности регулярной конницы во время боя впередъ не указывалась. „Ферморъ (въ Цорндорфскомъ бою) какъ бы и не признавалъ возможнымъ

¹⁾ Русская армія въ семилѣтнюю войну, выпускъ II-й стр. 197.

для русской конницы состязаніе съ конницею Фридриха II. Главкомандующій объявилъ, что „обыкновеніе,“ особенность дѣйствія въ бою непріятеля состоитъ въ томъ,“ что пруссаки какъ конницею, такъ и пѣхотою нахально атакуютъ и, не дошедъ надлежащую дистанцію, стрѣляютъ,; этому способу дѣйствія непріятеля въ бою графъ Ферморъ рекомендовалъ противопоставить: „храбрость“, а затѣмъ дѣйствіе артиллеріи и разумное веденіе огня пѣхотою. Для этого послѣдняя должна была открыть огонь съ надлежащихъ дистанцій, постепенно его усиливать, — сначала взводами, затѣмъ дивизіонами; офицеры должны были командовать „громкимъ гласомъ“ и людей увѣщать безъ торопливости, прикладываясь въ поль-человѣка, пальбу производить“.

Бой долженъ былъ завериться штыковою контръ-атакою, „съ барабаннымъ боемъ и музыкою.“

4) Прорывъ колонною тонкаго строя непріятеля, рекомендованный уставомъ 1755 г., не исключался и въ инструкціи графа Фермора; однако указывался какъ маневръ, пригодный только въ нѣкоторыхъ случаяхъ.

5) Затѣмъ въ инструкціи вопросъ о преслѣдованіи развитъ въ совершенно полной мѣрѣ. Легкой конницѣ указывался охватъ отступающаго съ тыла и фланговъ, а регулярная конница должна была принять на себя преслѣдованіе съ фронта. Особо назначенные полуэскадроны въ разсыпную бросались за непріателемъ; прочія же части поддерживали эту разсыпную атаку развернутыми эскадронами.“

Г л а в а 8-я.

Боевыя дѣйствія русской конницы во времена Анны Іоановны и Елизаветы Петровны. Драгуны и казаки Загряжскаго и Лессы подъ Гданскомъ. Графъ Румянцевъ. Дѣйствія русской конницы впереди фронта арміи 1758 году. Дѣло подъ Фридебергомъ. Секундъ маіоръ Карабановъ. Прикрытіе конницею фланговоотступательнаго движенія русской арміи при перемѣнѣ операціонной линіи на померанскій театръ военныхъ дѣйствій. Набѣги и развѣдки казаковъ во время дѣйствій подъ Кюстриномъ.

Войны, веденныя русскими въ царствованіе императрицы Анны Іоановны, не представляютъ чего нибудь особеннаго въ отношеніи дѣйствій конницы, равно какъ и походъ въ Финляндію въ 1741 году, окончившійся покореніемъ этой страны почти безъ боя. Памятуя завѣты Петра Великаго, русская армія оставалась тою же доблестною, стойкою и храброю, какою сдѣлалъ ее великій преобразователь и въ рукахъ талантливыхъ вождей способна была на великіе подвиги. Русская конница, составленная изъ драгунъ и казаковъ, была одинаково способна и къ конной

службѣ и къ пѣшей; въ конномъ бою, не смотря существовавшіе уставы, продолжала дѣйствовать по указаніямъ Петра и ходила въ атаку безъ выстрѣла съ холднымъ оружіемъ; не стояла безучастною зрительницею, когда дралась своя пѣхота, а при первомъ благопріятномъ случаѣ переходила въ атаку и была непріятели, какъ это мы видѣли подъ Цордорфомъ. Если обстоятельства принуждали драться въ пѣшемъ строю, то русская конница къ этому не задумывалась и исполняла свое дѣло не хуже пѣхоты. Особеннаго вниманія заслуживаютъ дѣйствія русской конницы подъ Данцигомъ или Гданскомъ въ 1734 году.

Когда умеръ король Августъ II, котораго, какъ намъ извѣстно, поддерживалъ Петръ Великій, Гданскъ принялъ сторону Станислава Лещинскаго. Лещинскому покровительствовала Франція, между тѣмъ какъ Россія защищала права Августа III, курфирста саксонскаго, избраннаго въ короли частью поляковъ. Станиславъ принужденъ былъ бѣжать изъ Варшавы и заперся въ Гданскѣ, который въ исходѣ февраля 1734 года обложенъ былъ русскимъ корпусомъ подъ начальствомъ генерала Лесси.

Въ городѣ находилось 8000 регулярныхъ войскъ, 4000 поляковъ и 8000 вооруженныхъ гражданъ, не считая земскаго ополченія. Вообще силы Гданска простирались отъ 33 до 35 тысячъ. Франція прислала денегъ и оружія, а Швеція 100 офицеровъ для предводительствованія гарнизономъ.

Въ половинѣ февраля русскіе заняли Вердеръ, Прусть и Лангерфуръ, лежащія въ состояніи двухъ верстъ отъ крѣпости; въ концѣ мѣсяца запрудили рѣчку Радаунъ, остановили всѣ городскія мельницы и, спустивъ Темпельбургскій прудъ, наводнили Нейгартенъ. Скоро послѣ того прибылъ подъ Гданскъ фельдмаршалъ Минихъ и принялъ главное начальство надъ русскими войсками.

„Силы Миниха,“ говоритъ Масловскій, ¹⁾ „опредѣляютъ разнo. Бутурлинъ 16000, Манштейнъ, а по его словамъ и Ласковскій—12000. Генигъ полагаетъ ихъ въ 15000. Дѣло въ томъ, что историки не опредѣляютъ точно время, къ которому они исчисляють эти силы, а это вопросъ существенно важный. Изъ самаго подробнаго рапорта Миниха видно, что у него было подъ ружьемъ, даже въ половинѣ апрѣля (когда успѣли кое-что подтянуть),—всего 8500, а съ больными 10400. Только въ концѣ мая, когда главная опасность миновала, русскіе усилились до 16000, имѣя до 6000 въ прочихъ мѣстахъ Великой Польши. Помощь русскимъ отъ саксонцевъ была всегда самая ничтожная, какъ свидѣлствуютъ всѣ реляціи Миниха, и въ самое нужное время не превосходила 3700.“

Минихъ, прибывъ подъ Гданскъ, дѣятельно приступилъ къ осаднымъ работамъ: устроены были батареи, русскіе овладѣли Грандскимъ укрѣпленіемъ у подошвы Циганкенберга, лежавшимъ на берегу Вислы редутомъ Гауптъ или Гуфтъ

¹⁾ Атака Гданска, стр. XVII.

и, занявъ окружающія городъ низменности, пресѣкли сообщеніе гарнизона съ окрестностями. Въ исходѣ марта открыты были траншеи противъ Гегельсберга и устроены батареи у жидовскаго кладбища и въ другихъ мѣстахъ.

Покушеніе осажденныхъ, остановить эти работы въ ночной вылазкѣ, не удалось; въ началѣ апрѣля русскіе заняли укрѣпленіе Винтеръ-шанце, но не могли овладѣть укрѣпленіемъ Зоммершанце.

Между тѣмъ получено было извѣстіе, что сильный корпусъ приверженцевъ Станислава Лещинскаго, подъ начальствомъ графа Тарло, приближается для освобожденія Гданска, и что авангардъ его, предводимый чирскимъ кастеляномъ Рудзинскимъ, занялъ мѣстечко Швець. Графъ Минихъ немедленно отрядилъ противъ него генераль-поручика Загряжскаго и генераль-маіора Бирона съ 2000 драгунъ и 1000 казаковъ. Они встрѣтили кастеляна, расположеннаго съ 3000 шляхетской конницы и 2000 пѣхоты за рѣкой Бредой, на которой мостъ былъ сломанъ.

Загряжскій приказалъ исправить его въ виду непріятели, перешелъ рѣку подъ прикрытіемъ артиллеріи и принудилъ поляковъ бѣжать къ главнымъ силамъ.

4 апрѣля русскій главнокомандующій узналъ, что Тарло идетъ обходнымъ путемъ вдоль по границѣ Помераніи къ морю, чтобы соединиться съ ожидаемыми изъ Франціи вспомогательными войсками. Фельдмаршалъ послалъ генерала Лесси съ 1500 драгунъ, на подкрѣпленіе Загряжскаго. 5-го числа оба отряда соединились. Лесси принялъ начальство и форсированнымъ маршемъ настигъ непріятели у Висичина (Вуйцезина), близъ моря и прусской границы.

Отрядъ Тарло расположился въ боевомъ порядкѣ на холмахъ, къ которымъ русская конница могла подойти только двумя долинами. Лесси, построивъ свою конницу въ боевой порядокъ, приказалъ Рижскому и Каргопольскому драгунскимъ полкамъ спѣшиться, укрыть лошадей и, когда это было исполнено, онъ двинулъ 4 драгунскихъ полка въ конномъ строю; а за ними пошла импровизированная пѣхота съ боемъ пѣхотнаго марша, чтобы „онъ (непріятели) чаялъ, что при мнѣ ¹⁾ и пѣхота есть.“ Въ резервѣ должны были идти въ конномъ строю Тверской и Олонецкій драгунскіе полки.

Когда головные части начали выходить изъ долинъ, отбросивъ передовые отряды непріятели, полки произвели атаку конницею праваго фланга, но Лесси выдвинулъ 3 гренадерскія роты и конную артиллерію, подъ прикрытіемъ которыхъ 4 полка драгунъ вышли изъ тѣснинъ. За ними развернулись въ пѣшемъ строю Рижскій и Каргопольскій полки и открыли огонь.

Перестрѣлка продолжалась не болѣе часа, когда драгуны пошли въ атаку; непріятели не выдержали и обратился въ бѣгство: прежде всего ускакала шляхет-

¹⁾ Донесеніе Лесси. Атака Гданска, стр. 261.

ская конница, а за нею послѣдовали и регулярныя войска, оставивъ въ рукахъ русскихъ нѣсколько пушекъ, знаменъ, литавровъ и плѣнныхъ.

На отряды конницы Загряжскаго и Лесси было возложено порученіе не допустить шедшее въ Гданскъ къ непріятелю подкрѣпленіе. Слабый отрядъ въ 3000 коней драгунъ и казаковъ исполняетъ эту задачу превосходно. Здѣсь была конница Петра Великаго, способная дѣйствовать на конѣ и пѣшкомъ. Въ первой схваткѣ съ поляками за рѣкою Бреда, конногренадеры въ виду непріятеля исправляютъ испорченный мостъ и прокладываютъ путь своей конницѣ къ побѣдѣ; во второмъ бою подъ Висичиномъ мѣстность не способствовала дѣйствіямъ въ конномъ строю, по крайней мѣрѣ весьма затрудняла дѣйствія, и русскіе драгуны и казаки прибѣгаютъ къ пѣшему бою, и очищаютъ себѣ путь. „Не взирая жъ на трудный проходъ долины и крутыхъ горъ, которыя въ атакѣ великое затрудненіе причиняли, однако жъ храбростью нашихъ людей тѣмъ не удержано оное все пре-взойти, непріятеля, въ началѣ того бодро оборонявшагося, со всею силою, не уклоняясь, въ непрестанномъ огнѣ, который цѣлый часъ продолжался,—атаковать и онаго вовсе прогнать. Наши войска почитай за одну милю преслѣдовали, и хотя онъ двоекратно останавливаясь сопротивлялся, однакожъ онъ на послѣди принужденъ поле очистить отъ сей непріятельской арміи“¹⁾.

Послѣ этого неудачнаго покушенія подкрѣпить гарнизонъ, осада Гданска безъ важныхъ происшествій продолжалась до іюня мѣсяца, и наконецъ первоклассная крѣпость съ гарнизономъ въ 33—35 тысячъ сдалась 16 тысячамъ русскихъ войскъ.

Все это показываетъ, что духъ вселенный Петромъ Великимъ въ русскую армію, жилъ въ ней и въ описываемое время; русская конница обладала тѣмъ же высокимъ духомъ и, какъ мы видѣли подъ Висичиномъ, 2300 человекъ драгунъ и 600 казаковъ на мѣстности трудно доступной атакуютъ 7—8 тысячъ, какъ увѣряетъ Лесси въ своемъ донесеніи, и во всякомъ случаѣ не менѣе 5 тысячъ, какъ говорятъ другіе источники, разбиваютъ и разсѣиваютъ ихъ. Эти дѣйствія напоминаютъ дѣйствія шведской конницы въ блестящее время Карла XII.

Однимъ изъ самыхъ видныхъ военныхъ дѣятелей XVIII столѣтія и предводителей русской конницы былъ графъ Румянцевъ. Петръ Александровичъ Румянцевъ былъ правнукъ знаменитаго боярина Матвѣева и сынъ генераль-аншефа графа Александра Ивановича Румянцева, любимца Петра I. По примѣру отца Петръ Александровичъ предназначался къ дипломатической дѣятельности и на 15 году былъ причисленъ къ русскому посольству. Но въ слѣдующемъ году былъ отозванъ въ Петербургъ и опредѣленъ въ шляхетный сухопутный кадетскій корпусъ. Тамъ пробылъ также не долго и 16 лѣтъ поступилъ на службу. Чрезвычайно энергичный и живой характеромъ, графъ скоро обратилъ на себя вниманіе и на 19 го-

¹⁾ Тамъ же, стр. 262.

ду онъ былъ капитаномъ и посланъ своимъ отцомъ изъ Або въ Петербургъ съ мирнымъ трактатомъ, прекратившимъ войну съ Швеціей и доставившимъ Россіи важныя пріобрѣтенія. Императрица Елизавета Петровна была такъ довольна, что пожаловала Румянцева прямо въ полковники.

Въ 1748 году онъ участвовалъ въ походѣ вспомогательнаго Австріи корпуса русскихъ войскъ князя Репнина во Франконію, а въ 1757 году, уже въ чинѣ генераль-маіора, состоялъ въ арміи Апраксина. Во время Семилѣтней войны главнымъ образомъ начинается кавалерійская дѣятельность графа Румянцева и особенно съ 1758. Для начертанія этой дѣятельности и ознакомленія съ службою нашей конницы во время Семилѣтней войны мы главнымъ образомъ и остановимся на изложеніи 1758 и 1759 годовъ, коснувшись описанія прочихъ годовъ кампаніи только вкратцѣ и выдѣляя рельефнѣе эпизоды, въ которыхъ наиболѣе обрисовывается дѣятельность русской конницы.

Компанію 1757 года русская армія начала вторженіемъ въ предѣлы Пруссіи. Въ маѣ мѣсяцѣ русскія войска подъ главнымъ начальствомъ фельдмаршала графа Апраксина двинулись изъ Лифляндіи черезъ Литву къ Нѣману, взяли Мемель и затѣмъ продолжали движеніе къ рѣкѣ Прегель.

Фельдмаршалъ Левальдъ, оставленный Фридрихомъ въ восточной Пруссіи, выдвинулся также къ этой рѣкѣ для встрѣчи русской арміи, и столкновеніе произошло при Гросъ-Егерндорфѣ. Левальдъ атаковалъ русскихъ и первоначально имѣлъ успѣхъ; но вслѣдствіе ошибочныхъ распоряженій былъ отбитъ, въ свою очередь обойденъ съ обоихъ фланговъ и претерпѣлъ совершенное пораженіе. Вся восточная Пруссія казалась потерянною для Фридриха; но внезапная опасная болѣзнь Елизаветы Петровны перемѣнила положеніе дѣлъ. Государственный канцлеръ Бестужевъ, зная преданность наслѣдника престола Фридриху Великому, тайно предписалъ Апраксину очистить предѣлы Пруссіи и отступить въ Россію, что и было исполнено съ величайшею поспѣшностью, къ крайнему удивленію всей Европы.

Въ упомянутомъ пораженіи пруссаковъ подъ Гросъ-Егерндорфомъ весьма видное участіе принималъ графъ Румянцевъ и больше другихъ генераловъ обнаружилъ вліяніе на успѣхъ боя. Онъ командовалъ двумя полками, а по нѣкоторымъ извѣстіямъ пятью полками, которыми поддержалъ атакованный пруссаками 2-й Московскій полкъ ¹⁾ и отбросилъ пруссаковъ послѣ страшныхъ усилій.

Въ сентябрѣ мѣсяцѣ русская армія расположилась по квартирамъ за рѣкою Нѣманомъ съ главною квартирою въ Мемелѣ, а съ 1 ноября въ Либавѣ, и вновь назначенный главнокомандующимъ графъ Ферморъ сталъ приводить ее въ надлежащій порядокъ.

¹⁾ Нынѣ 65 пѣх. Московскій.



Исторія конницы
М. Маркова.

Г Р А Ф Ъ
РУМЯНЦЕВЪ ЗАДУНАЙСКІЙ.

Тверь, Типо-Лит. Ф. С. Муравьева.

Квартирное охраненіе возложено было на Донскихъ казаковъ, которые заняли чрезвычайно длинную и тонкую линію сторожевыхъ постовъ по правую сторону Нѣмана, съ главными резервами у Мемеля и Тельши, подъ общемою командою Краснощекова. „Полное бездѣйствіе Левальда,“ говоритъ п. Масловскій ¹⁾, „предоставило возможность Фермору безнаказанно ограничиться лишь слабымъ наблюдениемъ за границею,—казаками Краснощекова, какъ о томъ помянуто выше.“ „Никакихъ или почти никакихъ мѣръ ни подвижнаго, ни неподвижнаго охраненія до конца года не было. Разѣзды высылались періодически, по мѣрѣ надобности, такъ что подвижное охраненіе отличалось крайнею прерывчатостію“ ²⁾. „Непосредственная связь нашей арміи съ прусскою была прервана еще при Апраксинѣ, одновременно съ отступленіемъ его за р. Нѣманъ. Русскіе, при отступленіи, охраняли свой маршъ лишь арьергардомъ; что же касается до свѣдѣній о положеніи противника въ В. Пруссіи, то таковыя главная квартира получала отъ шпионовъ, дезертировъ и отдѣльныхъ лицъ, случайно пріѣзжавшихъ изъ В. Пруссіи въ Польшу и Курляндію. Сборомъ и объединеніемъ этихъ свѣдѣній главнымъ образомъ завѣдывалъ Штофельнъ, переѣхавшій изъ Тельши въ Ковно, потомъ въ Гродно и возвратившійся въ Либаву въ концѣ ноября.“

Въ концѣ октября черезъ одного перебѣжчика было получено извѣстіе, что Левальдъ съ большею частью арміи выступилъ въ походъ противъ шведовъ, и такъ какъ это было подтверждено и свѣдѣніями полученными Штофельномъ, то Ферморъ могъ спокойно заняться устройствомъ арміи.

Вся русская армія была Ферморомъ раздѣлена на 3 дивизіи:

1-я дивизія генерала Броуна состояла изъ пяти бригадъ пѣхоты (15 полковъ) и пяти бригадъ конницы (Ливена, Шилинга, Хомякова, Демику и Стоянова). Въ составъ этихъ бригадъ вошло 5 полковъ кирасирскихъ, 5 конногренадерскихъ, 4 драгунскихъ и 5 гусарскихъ. Изъ числа конногренадерскихъ полковъ было выдѣлено 9 выборныхъ эскадроновъ въ бригаду Демику, состоявшую изъ гусарскихъ полковъ.

2-я дивизія генерала Салтыкова состояла изъ 3 бригадъ пѣхоты (10 полковъ) и 2000 казаковъ Краснощекова.

3-я дивизія генерала Голицына была въ составѣ 5 бригадъ пѣхоты (11 полковъ). Конницы въ ней назначено не было.

Полевая артиллерія, подъ начальствомъ генераль-маіора Толстого, подраздѣлена была на 4 бригады: въ 1 дивизію предназначено было двѣ бригады, а въ прочія по одной.

¹⁾ Русская Армія въ семилѣтнюю войну Масловскаго, выпускъ II, стр. 6.

²⁾ Тамъ же, стр. 28.

Всего на лицо въ ноябрѣ мѣсяцѣ въ арміи Фермора было: пѣхоты 58338 человекъ, конницы (регулярной) 5730, казаковъ 4175, гусарь 3500, артиллерія 313. Общая цифра простиралась до 72056 человекъ

Получивъ извѣстіе объ удаленіи Левальда, Ферморъ рѣшился тремя полками Рязанова, занимавшаго Мемель и окрестности, занять амтъ Руссу и легкими войсками Тильзитъ и въ то же время приказалъ Краснощекову и Серебрякову съ казаками сдѣлать развѣдку къ упомянутымъ городамъ. Но конференція генераловъ, составленная въ Петербургѣ для руководства военными дѣйствіями, неожиданно для Фермора предписала двинуть всю армію и занять восточную Пруссію.

Всю армію двинуть было невозможно, такъ какъ она не была вполне устроена и подготовлена къ походу, и потому Ферморъ, оставляя дивизію Брауна покуда на мѣстѣ, изъ прочихъ войскъ составилъ двѣ колонны: 1) 12 полковъ пѣхоты (24 бат.), 1000 казаковъ Краснощекова и бригада артиллеріи, подъ командою генерала Салтыкова; 2) 4 полка (8 бат.), 9 выборныхъ эскадроновъ, гусары и Чугуевскіе казаки подъ общимъ начальствомъ графа Румянцева. Первая колонна должна была двигаться отъ Мемеля черезъ Руссъ, Лабіаву къ Кенигсбергу; вторая черезъ Таурогенъ и Тильзитъ перейти на дорогу въ Лабіаву и, войдя въ связь съ первой, продолжать путь къ Кенигсбергу.

Всѣ войска должны были слѣдовать по бригадно.

„Графу Румянцеву,“ пишетъ п. Масловскій ¹⁾, „выпала на долю нелегкая задача при исполненіи зимняго похода въ В. Пруссію. 29 ноября ему было предписано сосредоточить свой отрядъ, разбросанный отъ Шкуды до окрестностей Тельши,—къ Шрейтлаукену, двинуться къ Тильзиту, занять этотъ пунктъ и, затѣмъ, согласно проекту плана зимней кампаніи, препровожденнаго ему въ копіи,—быть въ готовности для наступленія (съ лѣвою колонною) къ Кенигсбергу.

Въ то же время бригадиру Стоянову было приказано немедленно съ гусарами и Чугуевскими казаками (всего до 2000) направиться на Таурогенъ къ Шрейтлаукену „гдѣ мѣсто собранія назначено.“

Графъ Румянцевъ со свойственною ему выдающеюся энергіею, принялся за дѣло совершенно самостоятельно. Первое и самое серьезное вниманіе онъ обратилъ на соотвѣтственное устройство конницы своего отряда. 1 декабря графъ Румянцевъ сдалъ свою пѣхотную бригаду, квартировавшую въ Дубенгофъ (около Грубина), и 2 числа прибылъ въ Шкуды (Шодене), въ центръ расположенія передовой конницы, бывшей при арміи. Выборные эскадроны (всего 9-ть) въ то время подчинялись полковнику Дальке, а нерегулярная войска—Стоянову. 4 и 6 декабря Румянцевъ произвелъ смотръ конницы своего отряда. Ему было представ-

¹⁾ Русская армія въ Семилѣтнюю войну, выпускъ II, стр. 33.

лено всего 3572 рядовыхъ, изъ числа коихъ 180 человекъ совсѣмъ не имѣли коней. Всю конницу Румянцевъ нашель въ совершенно ослабленномъ состояніи отъ плохого довольствія и неудобнаго, крайне тѣснаго размѣщенія. Велѣдствіе этого онъ тотчасъ же приказалъ усилить фуражную дачу, затѣмъ сдѣлалъ выборъ совершенно худоконныхъ, отобравъ всего 3016 нижн. чин. и 3194 коня. Затѣмъ немедленно приказалъ двинуться небольшими частями по дорогѣ къ Таурогену, но между м.м. Илоки и Ляцковымъ расположиться на широкихъ квартирахъ, гдѣ выждать ожидаемую теплую одежду. Не менѣе важная цѣль этой остановки заключалась и въ томъ, чтобы дать нѣсколько поправиться конскому составу. Въ фуражѣ Румянцевъ не стѣснялся, такъ какъ ему было отпущено (6 декабря) 1000 четвертей овса изъ Либавскаго магазина и 10 тысячъ рублей для покупки запасовъ въ пути.“

„Такимъ образомъ первое, на что обратилъ вниманіе Румянцевъ, это на возможно лучшую организацію своего отряда, на обезпеченіе онаго всѣмъ необходимымъ, и съ этою цѣлью, несмотря на указаніе Фермора „возможно поспѣшать,“— двѣ недѣли задержалъ на мѣстѣ свою конницу.“

Для слѣдованія къ Тильзиту графъ Румянцевъ раздѣлилъ свою конницу на двѣ колонны и двинулъ ее съ цѣлью удобства наблюденія, расквартированія и добыванія фуража широкимъ фронтомъ. Въ особый передовой отрядъ назначенъ былъ полковникъ Зоричъ съ гусарскою командою, Чугуевскими казаками и эскадрономъ конныхъ гренадеръ.

Въ такомъ положеніи русскія войска двинулись. Въ Тильзитѣ соединилась конница Румянцева и, имѣя во главѣ отрядъ Зорича, продолжала движеніе къ Кенигсбергу. Непрiятель нигдѣ не оказалъ сопротивленія. 10 января въ Лабіау лѣвая колонна соединилась съ правой. Передовыя части нашей конницы въ тотъ же день подошли къ Кенигсбергу. 11 числа на разсвѣтѣ подошла вся конница Румянцева, и форштаты города были заняты, а въ тоже время часть пѣхоты вошла въ городъ, который отворилъ ворота безъ сопротивленія.

Занявъ Кенисбергъ, русская армія расположилась въ окрестностяхъ его по широкимъ квартирамъ. Сторожевая линія отъ Гейлигенбейля до Гильсберга была занята регулярною конницею но для дальнѣйшаго наступленія въ глубь Пруссіи русская армія далеко не была готова и главнымъ образомъ вслѣдствіе разбросанности расположенія. „Въ то время,“ пишетъ Масловскій, „когда главная масса до 35000 занимала уголь у береговъ р. Пассарги, одинъ бокъ котораго тянулся отъ р. Пассарги до Чудскаго озера (по прямой линіи—600 верстѣ), а другой—до верхняго Нѣмана (по прямой линіи до Столбцовъ 450 верстѣ), прочія войска дѣйствующей арміи эшелонировались въ направленіи этихъ сторонъ угла уступами и разбросаны были по неправильнымъ дугамъ, центръ которыхъ былъ около Браунсберга на Пассаргѣ. 1-й уступъ отъ головной (35000) части былъ въ 250 верстахъ,

держась достаточно сосредоточено (Броунъ у Тельши); 2-й уступъ, — въ 300 верстахъ, разбросанъ былъ въ 4-хъ главныхъ пунктахъ, по дугѣ до 500 верстъ (Дерптъ, Псковъ, В. Луки и Смоленскъ). Такимъ образомъ, ужасная разбросанность силъ дѣйствующей арміи, допущенная конференціею въ 1756 г., исправленная Апраксинымъ въ 1757 г., снова является въ началѣ 1758 г. еще въ болѣе грандіозномъ величіи, чѣмъ въ предыдущіе годы.“

Принимая во вниманіе отсутствіе прусскихъ войскъ, главнокомандующій имѣлъ въ виду воспользоваться этимъ и передвинуть русскія войска на р. Вислу и при этомъ первымъ дѣломъ сосредоточить армію. Но вмѣшательство конференціи, дѣйствовавшей въ видахъ политики, ставило Фермора въ крайне трудное положеніе, и въ то время какъ главнокомандующій стремился къ сосредоточенію силъ, конференція давала приказанія мимо его. Такимъ образомъ дивизіи Броуна дано было приказаніе направлять отъ Тельши движеніе къ Н. Двору (близъ Модлина). Туда же долженъ былъ направиться резервъ арміи, обсерваціонный корпусъ Шувалова, и потомъ, обогнавъ армію, идти къ Бреславию на присоединеніе къ австрійской арміи. Только благодаря настойчивому требованію Фермора, корпусъ Броуна былъ двинутъ на присоединеніе къ прочимъ силамъ на Шипенбейль.

Въ двадцатыхъ числахъ января русская армія передвинулась на р. Вислу и расположилась по квартирамъ на ея протяженіи отъ Эльбинга до Торна по дивизіямъ, согласно новому распредѣленію войскъ, а именно: 1-я дивизія, подъ начальствомъ генераль-аншефа Броуна въ составѣ 5 кирасирскихъ, 5 конногренадерскихъ, 10 пѣх. полковъ и 2500 казаковъ; 2-я дивизія, генераль-лейтенанта Ивана Салтыкова 2 въ составѣ 10 пѣх. полковъ и 1000 гусарь; 3-я дивизія генераль-лейтенанта князя Голицына—10 пѣх. полковъ и 1000 гусарь.

200 казаковъ небольшими партіями заняли кордонъ по лѣвому берегу Вислы отъ Меве до Торна, высылая разъѣзды въ Померанію. 1000 казаковъ оставались назадъ въ Олецко, а 1000 въ Лагенбургъ, остальные изъ 4000 были на устьяхъ Вислы, такъ какъ предполагалась осада Данцига.

„Всего въ арміи Фермора,“ пишетъ Масловскій, „(по свѣдѣніямъ къ 12 апрѣлю), состояло: пѣхоты до 51000, конницы (по спискамъ) всего до 15000 вмѣстѣ съ казаками и гусарами, изъ нихъ въ дѣйствительности было только до 2000 боевыхъ коней регулярной конницы, а объ остальныхъ частяхъ (конногренадеры и драгуны) не было ни какихъ свѣдѣній. Лошадей не доставало до штата всего 10740;—изъ нихъ подъемныхъ 2302, а недостатокъ въ 8438 коней приходился на долю регулярной конницы.“

Приведеніе всей этой конницы въ надлежащій порядокъ опять возложено было на Румянцева, и онъ опять съ должной энергіей и умениемъ исполнилъ эту трудную задачу. „Къ 16 мая онъ окончилъ данное ему порученіе и лично привелъ въ Нейгофенъ къ Маріенвердеру 18 полныхъ эскадроновъ конныхъ гре-

надеръ и драгунъ, которые съ „разобранными“ имъ же кирасирами образовали нашу регулярную конницу всего до 7000 сабель; изъ нихъ кирасиръ—1730, а конногренадеръ съ драгунами—3000.

Къ началу марта русская армія была сосредоточена на Вислѣ, какъ мы сказали, за исключеніемъ обсерваціоннаго корпуса Шувалова, который еще былъ далеко назади и состоялъ не изъ 30000, какъ предполагалось, а только изъ 12 тысячъ, такъ какъ ожидавшіеся на подкрѣпленіе его рекруты не могли прибыть своевременно.

Планъ дѣйствій Фермора заключался въ томъ, чтобы при первой возможности переправиться черезъ Вислу и, двинувшись съ главными силами къ Познани, соединиться съ обсерваціоннымъ корпусомъ, начальникомъ котораго былъ назначенъ Броунъ; затѣмъ отъ Познани оперировать по обѣимъ сторонамъ р. Варты къ Кюстрину и Франкфургу. Обсерваціонному корпусу рѣшеніемъ конференціи назначено было направленіе на Глогау для соединенія съ австрійскою арміею. „Къ 1 мая,“ говоритъ Масловскій, „наши разъѣзды обнаружили непріятельскія кавалерійскія части около Бютова, а позади ихъ, въ направленіи Гольберга, были открыты слѣды болѣе значительнаго отряда непріятели, въ составѣ 3-хъ родовъ оружія. Въ половинѣ мая, по приказанію главнокомандующаго, была выслана сильная партія подъ начальствомъ инженера, маіора Муравьева, на Тухель-Конитцъ, какъ для рекогносцировки путей, такъ и „посылкою частыхъ къ Померанскимъ границамъ для поиску нарочитыхъ партій его (непріятели), утверждая... въ намѣреніи дѣйствовать въ Помераніи....“

„Вообще въ концѣ мая свѣдѣнія о непріятелѣ убѣждали, что пути къ Вартѣ и далѣе въ Силезію были открыты для свободнаго наступленія русской арміи. Армія Левальда, поступившая теперь подъ начальство графа Дона, въ составѣ 15 тысячъ человекъ, опредѣлялась подъ Стральзундомъ; сила гарнизона Кольберга и отрядъ Платена, бывшаго гдѣ то около этой крѣпости, оставались неизвѣстными; знали, что главное вниманіе Фридриха II было обращено на австрійскую армію, но никакихъ правильныхъ сношеній между Ферморомъ, Дауномъ и Шпрингеромъ (нашимъ уполномоченнымъ агентомъ при австрійской главной квартирѣ), не было.“

Согласно плану главнокомандующаго и приведеннымъ свѣдѣніямъ о непріятелѣ въ концѣ мая, русская армія выступила къ Познани двумя колоннами подъ прикрытіемъ конницы. Имѣя въ виду очертить дѣйствія русской конницы во время движенія нашей арміи къ Познани и далѣе, по соединеніи съ обсерваціоннымъ корпусомъ, къ Франкфурту и Кюстрину, мы постараемся прослѣдить постепенно различныя положенія нашихъ конныхъ отрядовъ, которыя они принимали, чтобы развѣдать о противникѣ, прикрыть и облегчить общее движеніе.

Главные силы наши выступили двумя колоннами: правая генерала Панина отъ Диршау на Старградъ къ Коницу, лѣвая генерала Салтыкова 2 отъ Мюнстервальдѣ къ Тухелю. Графъ Румянцевъ со всею конницею, состоявшею подъ его начальствомъ, долженъ былъ слѣдовать въ третьемъ эшелонѣ за лѣвою колонною; 3-я дивизія князя Голицына должна была оставаться до прибытія перваго эшелона обсерваціоннаго корпуса въ Торнѣ, а затѣмъ перейти въ Бромбергъ.

Фронтъ арміи прикрывался Донскими казаками Краснощекова и передовымъ отрядомъ легкой конницы, отправленной прямо въ Коницъ. 29 числа (мая) Штоффельнъ самъ отправился въ Коницъ для „занятія тамъ поста и чиненія по границѣ Померанской развѣздовъ...“ ¹⁾

„Это отвлеченіе генерала квартирмейстера,“ пишетъ, Масловскій „совершенно въ другую сторону, (а не на Варту), было прямымъ слѣдствіемъ усилившихся слуховъ, дошедшихъ до Панина, что 26 мая Бютовъ занялъ непріятельскимъ отрядомъ въ составѣ 3-хъ пѣхотныхъ и 2 1/2 гусарскихъ полковъ. Генералъ Панинъ, донося о семъ въ главную квартиру, тотчасъ выслалъ и отъ себя на Берентъ (Костержинъ) Чугуевскихъ казаковъ и 300 гусаръ Маламы, подъ общимъ начальствомъ полковника Булацеля; всю же остальную конницу, бывшую при его колоннѣ (4 полка гусаръ, Чугуевскихъ и Донскихъ казаковъ) подъ начальствомъ Стоянова, въ видѣ авангарда, Панинъ направилъ на Старградъ, а вслѣдъ за ними туда слѣдовала и пѣхота правой колонны.“

Въ это время въ главной квартирѣ получено было извѣстіе, что часть обсерваціоннаго корпуса прибыла въ Закрочимъ, а бригада кн. Долгорукова 1 іюня выступаетъ въ Торнѣ. Въ виду этого главнокомандующій измѣнилъ первоначально предполагавшееся движеніе черезъ Коницъ и приказалъ первой и второй колоннамъ идти черезъ Тухель на Бромбергъ и Пакосцъ, гдѣ предполагалось мѣсто для соединенія всей арміи.

Для прикрытія этого движенія съ сѣвера „графъ Румянцевъ съ конницею (24 эск. и 6 кон. орудій) долженъ былъ сперва занять Коницъ, откуда выдѣлить Демику съ отрядомъ, въ составѣ 6-ти эскадроновъ конно-гренадеръ, 2000 гусаръ (Зарича и Текели) съ 4-мя конными орудіями и съ восьми — дневнымъ запасомъ довольствія, для набѣга, согласно особо данной инструкціи.

Задача Демику заключалась въ слѣдующемъ: онъ долженъ былъ произвести набѣгъ сначала въ направленіи на Фридландъ, Ратцебургъ, откуда идти къ Дризену, обезпечить переправу на Нетцѣ у этого пункта и, оставаясь между Фридебергомъ и Дризеномъ собирать въ Помераніи контрубидію....“ ²⁾

¹⁾ Масловскій, стр. 153.

²⁾ Заимствовано у Масловскаго.

Конница Румянцева 5 июня прибыла въ Кониць. Здѣсь вслѣдствіе страшной распутицы она оставалась до 11 числа. Между тѣмъ отсюда Румянцевъ сдѣлалъ развѣдку къ Бютову и послѣ отдыха двинулъ отрядъ Демику, усиленный казаками Краснощекова на Ландекъ и Ратцебургъ.

„Открывъ слѣдъ непріятельскихъ гусаръ, Демику, отъ Ратцебурга, направился на сѣверъ, и 9 июня произошла первая стычка съ прусскими гусарами подъ Н. Штетиномъ. Казаки Краснощекова, столкнувшись съ непріятельскимъ кавалерійскимъ отрядомъ, возвращавшимся съ реквизицій, опрокинули прикрытіе и захватили собранный ими скотъ. Схватка несомнѣнно приняла достаточные размѣры, такъ какъ непріятель оставилъ на мѣстѣ 28 убитыхъ нижнихъ чиновъ, потерявъ одного офицера и 31 человекъ рядовыхъ, захваченными въ плѣнъ, и весь собранный ими скотъ (до 2000 рогатаго скота и овецъ), который 19 июня уже раздавали въ полки нашей арміи, приближавшіеся къ Познани.“ ¹⁾

Генераль Штофельнъ изъ Коница двинулся къ р. Нетцъ. Ему предписано было слѣдовать къ Пакосцу, здѣсь выбрать лагерное мѣсто для арміи и тотчасъ же для той же цѣли спѣшить на Познань.

Но рекогносцировки какъ самого Штофельна, такъ и другихъ отрядовъ, дали свѣденія, что движеніе арміи на Пакосць составитъ большой кругъ; что берега Нетцы гористы и частью болотны и представляютъ большія затрудненія для движенія войскъ. По этой причинѣ Ферморъ приказалъ первой и второй колоннамъ не идти на Пакосць для соединенія съ обсерваціоннымъ корпусомъ, а отъ Бромберга свернуть прямо на Познань. 11 июня 1 дивизія переправилась у Ринаржева черезъ Нетцу, а 20 числа подошла къ Познани, вслѣдъ за нею подошла и вторая, а третья дивизія съ бригадою Долгорукова прибыла туда 22 июня. Такимъ образомъ вся армія должна дѣйствовать по лѣвой сторонѣ Варты.

Движеніе къ Познани совершено было подъ новымъ прикрытіемъ конницы со стороны Франкфурта, Кюстрина и Силезіи: „10 июня генераль квартирмейстеръ Штофельнъ“, пишетъ Масловскій, „взявъ съ собою 6 эскадроновъ конно-гренадеръ Шетнева, только что прибывшихъ изъ Столбцовъ, 8 полковыхъ конныхъ орудій и 300 донскихъ казаковъ Серебрякова, направился изъ Пакосца прямо на Познань, какъ для устройства довольствія, такъ и для возстановленія связи съ конницею Демику и графа Румянцева.“

14 числа Штофельнъ былъ уже въ Познани и выслалъ три сильныя летучіе отряда: инженера князя Вяземскаго въ направленіи къ Франкфурту, — поручика Руктешеля внизъ по р. Вартѣ для связи съ Демику и поручика Дековача въ Силезію для развѣдокъ.“

¹⁾ Тоже.

Между тѣмъ Демику 11 іюня занялъ Темпельгофъ, захватилъ близъ него большой отрядъ непріятели, уничтожилъ 5 пушекъ, складъ оружія и аммуниціи.

„Всѣ плѣнные 21 іюня прибыли въ Познань, и къ этому же времени получены отъ графа Румянцева полныя и вѣрныя донесенія, собранныя его разъѣздами. Съ самаго крайняго праваго фланга Румянцеву доносили, что прусскій отрядъ Платена получаетъ подкрѣпленіе въ 500 человекъ, которые уже и прибыли къ Кеслину. Впереди фронта графа Румянцева было обнаружено наступленіе графа Гордта съ 1500 чел. вольнаго полка, выступившаго изъ Штетина внутрь Помераніи, и, наконецъ, самое важное, графъ Румянцевъ доносилъ, что графъ Дона съ большею частью корпуса идетъ отъ Стральзунда противъ Россійской Императорской арміи.“

Самъ Румянцевъ оставался въ Коницѣ до 11 іюня и затѣмъ двинулся въ Усцы, куда и прибылъ 14 числа, т. е., одновременно съ тѣмъ, какъ Штофельнъ прибылъ въ Познань, и здѣсь ожидалъ донесенія отъ Демику.“ Путь набѣга послѣдняго обозначался наложенными имъ контрибуціями: Темпельбургъ, Каллисъ, Нейведель, Акейта и Вольденбургъ, откуда Демику сдѣлалъ было попытку для захвата Дризена; но, найдя этотъ укрѣпленный пунктъ занятымъ гарнизономъ и будто бы имѣя приказаніе Фермора „не терять ни одного человека“ отошелъ вверхъ по Вартѣ, соединился съ Румянцевымъ, который къ 22 іюня перешелъ на лѣвый берегъ Варты и занялъ д. Вронки, не обезпечивъ однако для себя обратный переходъ въ Померанію у Дризена, что было особенно важно.

Какъ выяснилось впоследствии, гарнизонъ Дризена совсѣмъ и не имѣлъ въ виду сопротивляться русской конницѣ, и „что если бы бывший нашъ detachementъ полчаса помедлилъ, то-бъ непріятель ретировался, къ чему уже и приказъ отданъ былъ, и пушки уже дѣйствительно изъ крѣпости сняты и въ пути были, все въ часъ намъ могло достаться, когда одинъ эскадронъ на нихъ нападеніе сдѣлалъ.“ Но это выяснилось лишь къ 28 іюня, а по прибытіи Демику графъ Румянцевъ рѣшительно не былъ оріентированъ, ни о степени дѣйствительнаго сопротивленія, которое было встрѣчено нами у Дризена, ни о силѣ и доступахъ къ этой крѣпости.

Въ виду столь неудачной развѣдки у Дризена, продолжаетъ Масловскій, начальникъ русской конницы прежде всего нашелъ нужнымъ приказать обрекогносцировать пути отъ Вронокъ къ Дризену, узнать особенности крѣпостныхъ сооружений, и для того выслалъ сильный офицерскій разъѣздъ въ направленіи на Цирке-Готчинъ. Послѣдній переправившись влѣвъ черезъ двѣ рѣчки снялъ у д. Готчинъ сильный непріятельскій постъ, захватилъ въ плѣнъ поручика Абрама Вильке, отъ котораго и узнали, что Дризенскій гарнизонъ состоялъ при милиціи, не имѣлъ никакого намѣренія сопротивляться русскимъ, (какъ уже сказано) но что въ Дризенѣ ожидаютъ подкрѣпленія изъ Штетина отъ графа Дона и съ сѣвера отъ Платена. Первое изъ показаній Вильке исполнилось: графъ Гордтъ ус-

пѣль подкрѣпить Дризенскій гарнизонъ и сначала рѣшилъ отсидѣться въ укрѣпленномъ пунктѣ.“

Заимствуемъ описаніе дальнѣйшихъ дѣйствій подъ Дризеномъ у Масловскаго ¹⁾. „Послѣ опроса Вильке,“ говоритъ онъ, „графъ Румянцевъ тотчасъ же (27 іюня) вторично выслалъ Демику для захвата Дризена, донесъ о томъ главнокомандующему, прося его какъ можно скорѣе выслать ему всѣхъ конногренадеръ, приведенныхъ Хомутовымъ и Шетневымъ, и въ особенности просилъ о дачѣ въ команду двухъ единороговъ съ служителями для употребленія иногда въ таковыхъ случаяхъ,“ Ферморъ приказалъ „съ Божьею помощію отправить конногренадеръ безъ потерянія времени, а два единорога со снарядами отправлены будутъ.“

Конногренадеръ (около 9—10 эскадроновъ) еще 25 числа были выдѣлены къ Оборнику, такъ что соединеніе ихъ съ Румянцевымъ не замедлилось; единороги тоже самое прибыли къ отряду настолько своевременно, что не задержали послѣдующихъ распоряженій начальника конницы.

Для исполненія приказаній графа Румянцева бригадиръ Демику, подойдя вторично къ Дризену..., „по отсылкѣ одного штабъ-офицера съ требованіемъ сдачи...“, былъ встрѣченъ выстрѣлами, и „...не хотя подъ онымъ войско подвергнутъ азарту съ деташементомъ своимъ въ цѣлости возвратился.“ Графъ Румянцевъ, уже связанный съ главною арміею, отнялъ у Демику начальство надъ самостоятельнымъ отрядомъ, безотлагательно выдѣлилъ новый, подъ начальствомъ бригадира Еропкина,—въ составѣ 9-ти эскадроновъ (6 эскадроновъ конногренадеръ и 3—драгунъ) съ двумя единорогами, гусарами и Донскими казаками, направивъ этотъ летучій отрядъ къ Дризену съ приказаніемъ взять крѣпость. Полковникъ Гордтъ съ своей стороны, не выжидая второй атаки и опасаясь быть отрѣзаннымъ отъ графа Дона,—поспѣшно отступилъ къ Фридебергу.

2-го іюля Еропкинъ, около д. Гаммеръ, былъ встрѣченъ цѣлымъ отдѣленіемъ дезертировъ (1 капр. и 12 рядов.), которые сообщили объ отступленіи Гордта изъ Дризена съ отрядомъ менѣе 1000 (вольный полкъ 450 чел., ландмилиціи 300 чел. и гусаръ 40 челов.) ²⁾ Еропкинъ выслалъ всю бывшую у него легкую конницу (гусаръ Прерадовича и казаковъ Краснощекова) для преслѣдованія непріятеля, а самъ съ регулярною конницею въ 3 часа по полудни, 3 іюля занялъ Дризенъ, и, оставивъ въ немъ 3 эскадрона драгунъ и 1 единорогъ, съ остальными силами направился къ Фридебергу, куда прибылъ ровно черезъ сутки.

Гордтъ прежде всего былъ задержанъ гусарами полковника Зорича, высланными Румянцевымъ для рекогносцировки вверхъ по р. Драгге. Узнавъ о появле-

¹⁾ Стр. 161.

²⁾ Цифра не вполне вѣрная, такъ какъ въ дѣлѣ подъ Фридебергомъ непріятель потерялъ больше.

ні пруссаковъ у Фридеберга, Зоричъ, по собственной инициативѣ, свернулъ на Фридебергъ, сбиль прусскій передовой отрядъ (въ 150 чел.), но непріятель успѣлъ удержаться въ самомъ городѣ. Зоричъ сначала ограничился наблюденіемъ за путями отступленія Гордта; но, послѣ соединенія отряда Зорича съ гусарами, прибывшими отъ Еропкина и казаками Краснощекова, вся русская конница, со всѣхъ сторонъ, окружила отступившій Дризенскій гарнизонъ.

Гордтъ между тѣмъ занялъ Фридебергъ, построилъ впереди его земляной окопъ, занялъ позади города, за болотомъ, деревню и, такимъ образомъ вмѣсто безостановочнаго отступленія, вынужденъ былъ русскою конницею принять бой.

Еропкинь, въ 4 часа пополудни 4 іюля, прибылъ къ Фридебергу, спѣшилъ 4 эскадрона конногренадеръ, два оставилъ въ конномъ строѣ и въ боевомъ порядкѣ направился съ цѣлю атаковать позицію непріятеля. Вскорѣ послѣ открытія огня изъ единорога, Гордтъ вынужденъ былъ очистить Фридебергъ, сосредоточилъ всю оборону въ деревнѣ прикрытой болотомъ, за которымъ „больше часу времени изъ мелкаго ружья перестрѣливались, и протянулъ такимъ образомъ до сумерекъ“. Между тѣмъ, справа Зоричъ, а слѣва прочія легкія войска совершенно окружили Гордта и, послѣ болѣе или менѣе сильнаго столкновенія, заставили весь отрядъ положить оружіе. Только самъ начальникъ отряда, съ незначительною частью конныхъ людей, пользуясь темнотою ночи, успѣлъ избѣжать плѣна. Потери пруссаковъ подъ Фридебергомъ опредѣлялись: 105 убитыми, 100 чел. ранеными (изъ числа коихъ 7 офицеровъ) и 686 чел. плѣнными, послѣдніе были большею частью австрійскіе подданные. У насъ вышло изъ строя: убитыми 4, ранено 10 рядовыхъ и 40 лошадей.... „однако гораздо больше лошадей въ добычу получено.“

Приобрѣтеніе Дризена было важно, такъ какъ здѣсь была готовая, прочная и обезпеченная переправа черезъ Нетцу.

Теперь посмотримъ, какія развѣдки сдѣланы были по лѣвую сторону р. Варты. Намъ извѣстно, что 14 іюня Штофель выслалъ изъ Познани князя Вяземскаго къ Франкфурту, поручика Руктешеля внизъ по Вартѣ и поручика Дековача въ Силезію. Кромѣ того, Броуномъ изъ Торна былъ посланъ на Глогау съ 250 казаками секундъ-маіоръ Карабановъ. Свѣденія, полученныя отъ этихъ развѣздовъ „убѣждали, что непріятель совершенно не прикрываетъ путей къ Франкфурту и Глогау, хотя къ обоимъ этимъ пунктамъ ожидаются, а къ Франкфурту и приближаются подкрѣпленія, направленныя Фридрихомъ съ разныхъ сторонъ.“

Развѣзды исполнили дѣло съ большою энергіею. Особенно обращаютъ на себя дѣйствія Карабанова. Вотъ какъ описываетъ ихъ г. Масловскій: „высланный Броуномъ къ Глогау сильный развѣздъ секундъ-маіора Карабанова съ 250 Донскихъ казаковъ съ полковникомъ Пушкаревымъ, слѣдовавшій на Шенкинъ-Коцяны (Костинъ), прибылъ въ Лиссу 17 іюня, дошелъ до Гурау, взялъ въ окрестностяхъ



Исторія конницы
М. Маркова.

РУССКАЯ КОННИЦА XVIII СТОЛѢТІЯ

Казакъ. Драгунъ.

Лейбъ-гусаръ.
время Екатерины II.

Кирасиръ время
Елизаветы Петровны.

Типо Литографія Ф.С. Муравьева въ Твери.

этого пункта контрибуцію (всего до 3000 талеровъ) и донесъ, что Глогау занятъ гарнизономъ въ 400 человекъ, но комендантъ постоянно и настоятельно требуетъ подкрѣпленія. Карабановъ имѣлъ нѣсколько стычекъ съ прусскими гусарами, однако оставался на Силезскихъ границахъ, сжегъ въ Липхинѣ магазинъ въ 18000 шафелей и вообще держалъ край въ страхѣ, дѣйствуя по отношенію къ высылаемымъ противъ него болѣе сильнымъ партіямъ какъ неотвязчивая муха, которая отлетаетъ лишь для того, чтобы снова налетать, оставаясь неуловимою. При участіи Карабанова депутаты Фрауштадта (подъ Глогау) явились въ главную квартиру 2 іюля съ покорностью. Магистратъ этого города просилъ салвогвардій „и изъявилъ готовность способствовать поставкѣ провіанта для арміи.“

Отличное дѣйствіе Карабанова тогда же обратило на себя общее вниманіе. Тотчасъ послѣ первыхъ развѣдокъ (2 іюля) Карабановъ былъ усиленъ двумя эскадронами гусаръ и 400-нымъ Донскимъ казачьимъ полкомъ Лоцилина съ приказаніемъ, „всевозможныя въ границѣ нападенія чинить, для держанія непріятели въ безпрестанномъ безпокойствѣ и тревогѣ, но при томъ строжайшую содержать дисциплину.“

Такимъ образомъ, съ половины іюня образовалось на лѣвомъ нашемъ флангѣ прикрытіе изъ отрядовъ легкой конницы, которые, гнѣздясь на пересѣченной мѣстности по р. Обрѣ, обезпечивали маршъ русскихъ рядомъ лихихъ образцовыхъ дѣйствій не только на пространствѣ между Оброю и Барчемъ, но залетая и за Барчъ. Конницѣ Фридриха II опять пришлось имѣть дѣло съ этими „хищниками“, но изъ самой сущности дѣла видно, — непобѣдоносно для первыхъ, ибо наши развѣдки все время (до конца іюля) оставались на Обрѣ и среднемъ Одерѣ.“

Посмотримъ теперъ, что дѣлалось у пруссаковъ. Смѣнивъ Ловальда въ командованіи арміею, графъ Дона въ началѣ 1758 года, какъ намъ извѣстно, обратился противъ шведовъ и, оттѣснивъ ихъ, занялъ Анкламъ; потомъ, отразивъ попытки шведовъ перейти въ наступленіе, не предпринималъ ничего до появленія нашихъ развѣздовъ въ Помераніи и въ Познанскомъ воеводствѣ. Только $\frac{7}{18}$ іюня графъ Дона, получивъ соотвѣтственное приказаніе короля для дѣйствія противъ русскихъ, стянулъ свои войска и лишь $\frac{27}{6}$ іюня подошелъ къ Шведту. Для наблюденія за русскими онъ тотчасъ выдѣлилъ, подъ начальствомъ генерала Каница, 4 баталіона пѣхоты и 600 человекъ конницы, направивъ его черезъ Кюстринь къ Ландсбергу; потомъ этотъ отрядъ былъ усиленъ до 9 баталіоновъ пѣхоты и 10 эскадроновъ конницы. Самъ графъ Дона съ остальными силами оставался у Шведта, имѣя въ виду задержать шведовъ, въ случаѣ ихъ наступленія въ Бранденбургію. Другой прусскій отрядъ, бывшій въ Помераніи, подъ начальствомъ генерала Платена, къ этому времени (съ 3-мя баталіонами пѣхоты и частью гусаръ) отошелъ къ Бельгарду, ограничиваясь прикрытіемъ доступовъ къ Кольбергу.

Свѣденія о наступленіи главныхъ силъ русской арміи въ направленіи къ Франкфурту вынудили Дона $\frac{1}{12}$ іюня направиться черезъ Ангермюнде, Нейш-

тадтъ, Эберсвальде къ Вритцену, гдѣ $\frac{9}{20}$ числа онъ снова получилъ извѣстіе о томъ, что русскіе „кажется“, направляются на Франкфуртъ, вслѣдствіе чего приказалъ Каницу оставить на правомъ берегу Варты, у Кюстрина, 2 баталіона и 500 гусарь, а самому присоединиться къ главнымъ силамъ отряда. Для наблюденія за путями наступленія русской арміи по лѣвому берегу Варты, графъ Дона выдвинулъ гусарь Малаховскаго къ Франкфурту, куда долженъ былъ прибыть прусскій гусарскій полкъ подполковника Беллинга, направленный изъ Саксоніи.

$\frac{13}{24}$ іюля графъ Дона занялъ Лебусъ, а Малаховскій съ обоими гусарскими полками и вновь сформированнымъ Гордтомъ вольнымъ полкомъ—Реппень. $\frac{3}{23}$ Августа. $\frac{8}{26}$ Іюля. этотъ послѣдній отрядъ былъ усиленъ до 10 эскадроновъ и 3 баталіоновъ, а нѣсколько же дней спустя—7 прусскихъ баталіоновъ прибыли изъ Силезіи къ Франкфурту, и тогда ($\frac{8}{26}$ Августа. $\frac{8}{26}$ Іюля.) графъ Дона направилъ весь свой отрядъ вправо, — къ Франкфурту.“¹⁾

„Изъ этого маневра прусскихъ войскъ видно,“ замѣчаетъ г. Масловскій, „что въ то время, когда графъ Дона стягивалъ еще свои войска на устьяхъ Одера, (начало іюня с. с.), главныя силы русской арміи, послѣ демонстраціи въ направленіи къ Кюстрину—Шведту, были уже въ Познани, т. е., нѣсколько ближе къ Франкфурту (150 вер.), чѣмъ Дона (170 вер.) О другихъ силахъ непріятеля не было и слуха, такъ что переходъ въ рѣшительное наступленіе русскихъ, съ цѣлью занять Франкфуртъ, могъ быть исполненъ при довольно благопріятныхъ условіяхъ.“

Но обстоятельства сложились настолько неблагопріятно для русской арміи, что Ферморъ долженъ былъ отступить отъ составленнаго плана. Въ первыхъ числахъ іюля, подъ прикрытіемъ отрядовъ конницы Румянцева, который былъ передвинуть въ Шверинъ, Штофельна—въ Мезеричъ и Стоянова—въ Парадизъ, главныя силы выступили изъ Познани, не дождавшись обсерваціоннаго корпуса, который только 24 іюня окончилъ свою переправу черезъ Вислу и могъ поспѣть въ Познань только 10 іюля. Главныя силы продвинулись до Пшева и остановились здѣсь до 15 іюля, въ ожиданіи прибытія обсерваціоннаго корпуса. Но корпусъ этотъ двигался крайне медленно и пришелъ въ совершенное разстройство вслѣдствіе разныхъ причинъ, изъ которыхъ главнѣйшія: особенность организациіи корпуса, въ составъ котораго главнымъ оружіемъ входила артиллерія, плохое состояніе дорогъ, лошади довольствовались подножнымъ кормомъ, и табуны приходилось гонять далеко отъ ночлеговъ. Какъ извѣстно, обсерваціонный корпусъ, согласно послѣднему приказанію Петербургской конференціи, принявъ на усиленіе свое изъ главныхъ силъ 8000, долженъ былъ оперировать на Глогау для связи съ австрійцами.

¹⁾ Заимствовано у Масловскаго.

„Военный совѣтъ рѣшительно отъ этого послѣдняго отказался и постановилъ, всѣми силами направиться къ Франкфурту и затѣмъ уже дѣйствовать въ зависимости отъ обстоятельствъ, „не упуская изъ виду, буде возможно, сдѣлать поискъ на Берлинъ.“ До особаго распоряженія рѣшено обсерваціонный корпусъ имѣть на 4 мили позади главныхъ силъ. Вотъ тотъ послѣдовательный путь, „пишетъ Масловскій,“ на которомъ русская армія въ 1758 г., принявъ на себя инициативу дѣйствія, потеряла ее, строго подчинивъ теперь свои операціи дѣйствіямъ непріятели.“

Рѣшено было по возможности привести обсерваціонный корпусъ въ порядокъ и оставить главный обозъ сзади. Но и другія обстоятельства вліяли на невозможность думать о соединеніи съ австрійцами. Войска наши получали правильно продовольствіе по 20 іюля, съ 20 числа по 29 никакихъ подвозовъ не было, и войска должны были съ корня снимать хлѣбъ, сами молотить и печь; въ фуражѣ, былъ крайній недостатокъ, и только графъ Румянцевъ, благодаря чрезвычайной дѣятельности, при помощи еврея Якубовича, былъ обезпеченъ почти все время. Хотя въ нѣкоторыхъ пунктахъ на Вартѣ были склады, но не было перевозочныхъ средствъ. Офицеры, посланные для заготовки и доставки хлѣба съ Вислы къ Мариенвердеру, ссылались на слишкомъ кружный путь черезъ Познань, между тѣмъ какъ, по собраннымъ свѣденіямъ, въ мѣстности по сѣверную сторону Нетцы можно было собрать посредствомъ реквизицій значительные запасы. На собранномъ военномъ совѣтѣ рѣшено было, въ зависимости отъ всѣхъ этихъ обстоятельствъ, „временно уклониться отъ боя, перемѣнить операціонную линію:“ занять посты противъ Кюстрина.... „искать связи со шведами, базируясь на н. Вислу и на среднюю Варту, а также въ особенности рассчитывая на то, что въ Кольбергѣ будетъ возможно устроить временную базу.“

„Военный совѣтъ русской арміи,“ пишетъ полк. Масловскій, „отказавшись отъ атаки графа Дона за Одеромъ, переходя отъ наступленія къ флангово-отступательному маршу, тогда же рѣшилъ: Румянцеву съ конницею перейти изъ Шверина безъ обозовъ (уже отправленныхъ подъ прикрытіемъ 3-хъ эскадроновъ и 2-хъ конныхъ орудій въ Ландсбергъ),—въ Зонненбургъ, гдѣ и ожидать приказаній Броуна. Корпусъ же Броуна, занявъ Парадизъ, къ $\frac{22 \text{ іюля}}{2 \text{ августа}}$ долженъ былъ сдѣлать съ демонстративною цѣлью,—одинъ или два перехода въ направленіи къ Кроссену, и затѣмъ идти черезъ Штернбергъ къ Ландсбергу.“

Румянцевъ занялъ Зонненбургъ, Штофельнъ съ своими конными отрядами при двухъ гаубицахъ занялъ Циленцигъ и Логовъ; Парадизъ, какъ извѣстно, былъ занятъ отрядомъ Стоянова. Наши развѣзды почти вездѣ вошли въ соприкосновеніе съ непріятельскими, и Штофельнъ совершенно выяснилъ, что непріятель занимаетъ сильною конницею Реппенъ, а отрядъ въ составѣ всѣхъ родовъ оружія и силою въ 6000 человекъ стоитъ у Куннерсдорфа.

Но обсерваціонный корпусъ не могъ исполнить трудной задачи, на него возлагаемой, и потому ему предписано было безъ всякихъ демонстрацій отступить на Бирнбаумъ и Шверинъ къ Дризену, а оттуда идти на Ландсбергъ. Прикрытіе же флангово-отступательнаго движенія возложено было на конницу подъ начальствомъ Румянцева, которому предписано было взять наличный провіантъ и имѣющіяся при гренадерскихъ и драгунскихъ полкахъ полковыя пушки и занять Кенигсвальде.

25 іюля Румянцевъ со своею конницею подошелъ къ Кенигсвальде и совершенно понялъ свою въ высшей степени трудную задачу. Занимая послѣдній пунктъ, ему приходилось, только съ одною конницею въ виду достаточно сильнаго непріятеля, прикрывать армію, отступающую въ двухъ разныхъ направленіяхъ; причемъ слишкомъ очевидно, что, занимая Кенигсвальде, онъ не могъ вліять на путь Парадизъ—Бирнбаумъ. Румянцевъ тотчасъ донесъ о своемъ рискованномъ положеніи главнокомандующему, но получилъ подтвержденіе прежде отданнаго приказанія. вмѣстѣ съ тѣмъ было получено донесеніе, что и отъ Кюстрина къ Ландсбергу показался непріятель (Рюшъ), т. е., въ направленіи единственнаго пути отступленія русскихъ.

Главные силы въ два перехода перешли изъ Кенигсвальде въ Ландсбергъ, не будучи обезпокоиваемы пруссаками, которые и не знали о крайне трудномъ положеніи русской арміи. „Если это случилось,“ говоритъ г. Масловскій, „то благодаря образцовой службѣ русской конницы, не пропускавшей ни одного разъѣзда.“ И дѣйствительно, если взглянуть по картѣ на положеніе нашей и прусской конницы во время флангово-отступательнаго движенія русской арміи къ Ландсбергу и Дризену, то можно повѣрить, что ни одинъ разъѣздъ пруссаковъ не могъ пробраться и высмотрѣть, что дѣлается у русскихъ. Самъ Румянцевъ съ 5000 всадниковъ и конной артиллеріей занималъ центральное положеніе у Кенигсвальде; Стояновъ съ гусарами и казаками занималъ Логовъ; къ Циленцигу былъ выдвинутъ передовой отрядъ Ржевскаго; къ Штернбергу Карабанова, вернувшася изъ Силезіи; 25 и 26 іюля таковыя же отряды были выдвинуты къ Швибусу и Цюлихау. Чернышевъ (командующій обсерваціоннымъ корпусомъ) просилъ Румянцева, какъ говоритъ Масловскій, „со стороны Зонненбурга, по дорогѣ къ Франкфурту вверхъ, отправить также одну партію отъ себя, какъ для прикрытія моихъ двухъ партій, такъ не будетъ ли какихъ извѣстій о непріятельскихъ движеніяхъ, и что по возвращеніи до вашего сіятельства дойдетъ, приказать меня увѣдомить, такъ какъ я, съ моей стороны, по возвращеніи партій не премину.“ Такимъ образомъ Малаховскій, стоя съ прусскимъ авангардомъ и конницею у Реппена, былъ совершенно окруженъ и дѣятельности для рѣшительной развѣдки не принималъ.

Русскія войска благополучно совершили фланговый маршъ, и главные силы заняли Ландсбергъ, а обсерваціонный корпусъ Дризень. Вслѣдъ затѣмъ предположено было овладѣть Кольбергомъ, чтобы, утвердившись въ немъ, устроить здѣсь

основаніе для дѣйствій въ Помераніи и сношеній съ Россією посредствомъ флота. Это первоначально поручалось графу Румянцеву, но потомъ онъ получилъ другое назначеніе, въ виду предначертаннаго плана войти въ связь съ шведами черезъ городъ Шведтъ, и потому движеніе его къ Кольбергу остановлено, а приказано было овладѣть переправою черезъ Одеръ у Шведта, что и было исполнено. Въ то же время графъ Ферморъ, имѣя въ виду овладѣть Кюстриномъ, приблизилъ главныя силы свои къ этой крѣпости и пробовалъ заставить ее къ сдачѣ бомбардированіемъ. Но Фридрихъ Великій шелъ на выручку Кюстрину.

Первоначально прусскій король направлялъ ударъ въ лѣвый флангъ русской арміи, чтобъ припереть въ болотистый уголь образуемый нижнимъ теченіемъ Варты; но, съ перемѣною операціонной линіи русскою армію на Померанскій театръ войны, подобныя дѣйствія не имѣли цѣли, и потому Фридрихъ рѣшился переправиться черезъ Одеръ выше Кюстрина и атаковать русскую армію.

Графъ Ферморъ, державшій армію свою въ двухъ массахъ, у Кюстрина и у Шведта, былъ увѣренъ, что Фридрихъ будетъ атаковать переправу у послѣдняго пункта и безперестанно напоминалъ Румянцеву о необходимости отстоять переправу.

„6/17 августа бригадиръ Краснощекъ“, пишетъ п. Масловскій, „по повелѣнію главнокомандующаго арміею...“, переправяся вплавъ черезъ рѣку Одеръ, въ Бранденбургію казаковъ отправилъ.... „Эти послѣдніе захватили 1500 штукъ рогатаго скота, 150 лошадей, и, „на 3-хъ изъ Штетина плывущихъ баркахъ,“ 40 бочекъ муки; на этихъ же судахъ скотъ, добытый реквизиціею, переправленъ на правый берегъ Одера, въ армію.

11/20 тотъ же Краснощекъ повторилъ свой набѣгъ, доставилъ, такъ сказать, уже изъ подъ носу непріятеля „2000 штукъ рогатаго скота и 250 лошадей, изъ коихъ большая половина въ кавалерію годна.“ Но, независимо отъ этихъ реквизиціонныхъ цѣлей, Донцы, нисколько не стѣснявшіеся переправою черезъ Одеръ вплавъ, все время были на лѣвомъ берегу, ниже Кюстрина съ цѣлю развѣдокъ, и, какъ увидимъ ниже, блистательно выполнили свою задачу.

Для организаціи подвижного охраненія у Шведта главнокомандующій 11/21 августа отправилъ туда генералъ—квартирмейстера Штофельна также съ частью казаковъ и Чугуевцами; всю же линію на правомъ берегу Одера, отъ Кюстрина до Шведта, (т. е. до встрѣчи съ конницею Штофельна), охраняли форпосты отъ драгунъ и Донскіе казаки, подъ общимъ начальствомъ полковника Хомутова.“

Между тѣмъ Фридрихъ Великій прибылъ въ Кюстринъ, какъ объ этомъ мы говорили въ главѣ 4, и, узнавъ о положеніи русской арміи, рѣшился переправиться черезъ Одеръ между Кюстриномъ и Шведтомъ у Гюстенбиза, чтобы, разрѣзавъ русскую армію, атаковать наши главныя силы.

„10/21 августа Донцы,“ говорит п. Масловскій, „бывшіе на форпостахъ, открыли движеніе прусскихъ войскъ на сѣверъ. Съ передовыхъ постовъ былъ присланъ „казакъ съ словеснымъ рапортомъ, что за рѣкою видны великія движенія, внизъ по рѣкѣ Одеру, и лагерь прусской арміи за лѣсомъ противъ пантоннаго моста.“

Подготовленіе пруссаковъ къ переправѣ у Гюстенбиза тоже было замѣчено казаками. Хомутовъ тотчасъ получилъ о томъ донесеніе, приказалъ „сильною командою воспрепятствовать“ и донесъ о томъ главнокомандующему. Однако Ферморъ и послѣ второго донесенія Хомутова не былъ еще убѣжденъ въ томъ, что Фридрихъ намѣренъ устроить переправу между Шведтомъ и Кюстриномъ, а потому ограничился только приказаніемъ приготовиться къ походу, приказалъ того же 11/22 числа разоружить батареи; но форпосты не были усилены ни однимъ человѣкомъ, въ ожиданіи дальнѣйшихъ донесеній отъ Хомутова.

Утромъ 12/23 явился въ главную квартиру дезертиръ, категорически заявившій, что Фридрихъ II со всѣми силами выступилъ изъ подъ Кюстрина внизъ по рѣкѣ Одеръ, съ цѣлью переправиться и атаковать главную нашу армію; а затѣмъ прибыли съ форпостовъ казаки Хомутова съ донесеніемъ о томъ, что значительная непріятельская конница развернулась на правомъ берегу р. Одера, сбала и совершенно разобщила оба фланга нашей тонкой форпостной линіи, отбросивъ куда то и самого Хомутова.

Графъ Ферморъ тотчасъ выслалъ на рекогносцировку сербскихъ гусаръ Текели, который только къ вечеру 12/23 числа донесъ, что „король прусскій со всею арміею, при д. Цилене, черезъ Одеръ по сдѣланному мосту, переправился, а армія его съ прибывшимъ изъ Силезіи корпусомъ состоитъ въ 55000.“

Послѣ того произошло Цорндорфское сраженіе, которое мы уже описали въ 4 главѣ и вторично останавливаться на этомъ не будемъ. Въ заключеніе этой главы скажемъ только, что русская армія послѣ этого сраженія, отойдя къ Ландсбергу, простояла здѣсь до сентября. Здѣсь было окончательно рѣшено утвердиться въ Помераніи, и сочли необходимымъ овладѣть Кольбергомъ. Для этого назначенъ былъ отрядъ ген. Пальменбаха, который нѣсколько разъ принимался за атаку Кольберга; но то неудачно выбранный фронтъ, то недостатокъ снарядовъ для артиллеріи, то недостатокъ рѣшительности въ самомъ генералѣ заставляли его отказываться и даже отходить отъ крѣпости. Между тѣмъ вся армія, для прикрытія осады Кольберга противъ отряда графа Дона и большаго вѣроятія войти въ связь съ шведами, перешла въ Старградъ, занявъ драгунами передовую позицію у Пасъ—Круга, которые, занявъ въ пѣшемъ строю, отбили атаку пруссаковъ. Но недостатокъ продовольствія заставилъ главныя силы отойти къ Темпельбургу, что дало возможность графу Дона двинуться къ Кольбергу и окон-

чательно выручить Кольбергъ и заставить Пальменбаха отступить. Послѣ того конференція предписала расположить армию на зимнія квартиры за р. Вислой по примѣру предыдущаго года.

Г л а в а 9-я.

Охраненіе квартирнаго расположенія въ началѣ 1759 года. Сраженія при Цюллихау и Кунерсдорфѣ. Набѣгъ Чернышева на Берлинъ въ 1760 году. Очеркъ дѣйствій русскихъ партизановъ въ концѣ Семилѣтней войны. Дѣйствія легкой конницы при осадѣ Кольберга въ 1761 году.

Русскія войска расположились по квартирамъ за рѣкою Вислой, подобно тому, какъ это было прошлою зимою; но графъ Ферморъ, занятый вопросами о комплектованіи и снабженіи армии необходимыми предметами, занятый собственнымъ, колеблющимся положеніемъ, упустилъ изъ вида надлежащее охраненіе квартиръ и, особенно, находившихся въ Познани и другихъ пунктахъ на р. Вартѣ магазиновъ. Хотя, съ полученіемъ фальшивыхъ извѣстій о наступленіи самого Фридриха къ Познани, съ цѣлью атаковать лѣвый флангъ русскаго расположенія, было выдвинуто нѣсколько отрядовъ впередъ, но они оказались слишкомъ слабыми, чтобы отстоять Познань отъ нападенія отряда Вонернова, который имѣлъ отрядъ въ 5000 человекъ изъ трехъ родовъ оружія. Кавалерійскій полкъ, занимавшій Познань, принужденъ былъ отступить передъ превосходными силами Вонернова, и магазины въ Познани и нѣкоторыхъ другихъ мѣстахъ на р. Вартѣ были уничтожены.

Въ это время графъ Ферморъ уѣхалъ въ Петербургъ и, оставшійся за него временно-главнокомандующимъ, генералъ Фроловъ-Багрѣевъ тотчасъ же исправилъ передовое охраненіе квартиръ, выдвинувъ для того за Вислу почти всю легкую конницу. Общее начальство надъ передовыми войсками поручено было генералу Еропкину, который, выставивъ сильныя кавалерійскіе резервы въ Коницѣ и Накелѣ, распредѣлилъ весь фронтъ на раіоны и выдвинулъ значительныя отряды на линію Н. Штетинъ—Шнейдемюле. Въ Познань посланъ былъ особый кавалерійскій отрядъ подъ командою Дальке, также подчиненный Еропкину, и въ концѣ февраля передовые отряды, высылая летучіе разъѣзды въ 10—12 человекъ, уже освѣщали раіонъ мѣстности на пространствѣ отъ 150—200 верстъ впереди квартирнаго расположенія нашихъ войскъ. „7 марта Дальке съ главными силами отряда,“ пишетъ п. Масловскій, „уже занималъ Костень, и къ 11 числу его разъѣзды доходили до Чирнау, гдѣ только и были замѣчены 2 непріятельскихъ эскад-

рона. Въ концѣ марта мѣсяца уже въ австрійской арміи было извѣстно, что наши казаки показались на силезской границѣ у Бреславля (т. е., на 250 верстѣ отъ крайняго лѣваго фланга нашей арміи), имѣя ближайшія поддержки Дальке у Чирнау.“

Планъ для дѣйствій русской арміи въ 1759 году заключался въ томъ, чтобы, сосредоточивъ 90 тысячъ войскъ въ Познани, наступать оттуда къ Одеру и далѣе къ саксонскимъ границамъ; и рѣшено было дѣйствовать въ связи съ австрійцами, направляя на соединеніе съ ними всѣ силы, которыя только могли быть выставлены Россіею въ поле. Однако армію до такой цифры довести не удалось: всего-на все Ферморъ располагалъ только 67 тысячами. Около 25 іюня русская и австрійская арміи должны были войти въ тѣсную связь между Глогау и Бреславлемъ и дѣйствовать по обстоятельствамъ.

Мы не будемъ описывать подробностей движенія русской арміи къ Познани далѣе къ Одеру, равно какъ и дѣйствія передовыхъ отрядовъ, такъ какъ на этотъ вопросъ мы обратили вниманіе при описаніи участія русской конницы въ походѣ 1758 года; скажемъ только, что наступленіе русской арміи въ 1759 году, вслѣдствіе разныхъ замедленій, произошло значительно позже, сравнительно съ предполагаемымъ планомъ, и, вмѣсто соединенія съ австрійцами 25 іюня на Одерѣ, наши войска успѣли къ этому времени только сосредоточиться въ Познани. 19 іюня въ Познань пріѣхалъ новый главнокомандующій графъ Салтыковъ.

Сраженіе при Цюллихау (Шальцигѣ или также Каѣ) 12 іюля 1759 года.

Графъ Дона, который въ началѣ 1759 года, пользуясь отдаленностью русской арміи, расположенной за Вислой, двинулся противъ шведовъ, оттѣснилъ ихъ войска къ Стральзунду и взялъ пеенамюндскія укрѣпленія. Затѣмъ, оставивъ противъ нихъ Клейста съ 5 тысячами войскъ, въ половинѣ мая вернулся къ Одеру и 1 іюля занялъ Ландсбергъ. Такъ какъ русская армія для удобства движенія и продовольствованія сосредоточивалась къ Познани нѣсколькими колоннами, то Фридрихъ и приказалъ генералу Дона стараться атаковать ихъ на походѣ и разбить по частямъ. Хотя, до прибытія Гульзена съ 9 тыс. войскъ изъ Саксоніи, Дона имѣлъ не болѣе 17 т. войскъ, за всѣмъ тѣмъ, по причинѣ раздробленія русской арміи, онъ могъ бы съ успѣхомъ выполнить приказаніе Фридриха, если бы дѣйствовалъ быстрѣе и рѣшительнѣе. Сначала онъ ждалъ присоединенія Гульзена, намѣревался тогда атаковать и разбить передовую русскую дивизію генераль-поручика князя Голицына, раньше другихъ прибывшую въ Познань, и съ этою цѣлью перешелъ на дорогу изъ Франкфурта въ Познань. Но благопріятное время было упущено: русская армія сосредоточилась въ Познани, и тогда Дона рѣшился, по крайней мѣрѣ отрѣзать 10 тысячъ русскихъ войскъ подошедшихъ къ Филене для дальнѣйшаго слѣдованія къ Познани. Онъ перешелъ черезъ Варту въ Оборникъ;

но графъ Салтыковъ выславъ противъ него отряды легкой конницы, двинулся къ Янковицамъ, угрожая пути отступленія его къ Одру. Графъ Дона очутился въ критическомъ положеніи. Не имѣя достаточно продовольствія, особенно фуража для лошадей, онъ долженъ былъ часть обоза бросить въ то время, когда наши казаки дѣлали нападеніе съ фланга и тыла, захватывали и истребляли послѣдніе остатки. Дальнѣйшее движеніе нашей арміи отъ Янковиць къ Цюллихау было параллельное преслѣдованіе войскъ графа Дона, который, потерявъ всѣ обозы и безпрерывно преслѣдуемый и обезпокоиваемый русскою конницею, подъ командою генерала Тотлебена, торопился выиграть себѣ путь къ Одру и шелъ форсированными маршами и даже ночью.

Фридрихъ Великій, крайне недовольный дѣйствіями графа Дона, выславъ подкрѣпленія, увеличилъ силы его до 28 тысячъ; но его самого отрѣшилъ отъ командованія, и поручилъ армію генералу Веделю, которому приказалъ атаковать русскихъ, остановить ихъ наступленіе и помѣшать ихъ соединенію съ австрійцами, во что бы то ни стало.

Обѣ арміи сошлись весьма близко. Русскіе 11 іюля, оставивъ обозы при д. Гольценъ, подошли къ ручью Клемцигъ и расположились позади него, между селеніями Лангмейль и Шмотенъ лагеремъ.

Силы наши большинство источниковъ исчисляють въ 50—60 тысячъ. Но это положительно не вѣрно. Графъ Ферморъ, находясь съ арміей еще на Вислѣ, имѣлъ 67 тысячъ. Изъ нихъ 10 тысячъ оставлено на Вислѣ для прикрытія основанія дѣйствій; „знатный деташементъ“ ¹⁾ оставленъ для защиты Познани и 8 баталіоновъ оставлено для прикрытія обозовъ и лагеря. Если къ этому прибавить больныхъ и командировки разныя, то едва ли въ русской арміи на Цюллихаускомъ полѣ насчитаемъ 40 тысячъ.

Ведель съ пруссаками стоялъ въ то же время между Цюллихау и дер. Кальцигъ, занявъ особымъ отрядомъ и сильною батареею, лежащую по ту сторону Кальцигскаго ручья, гору Эйхбергъ.

Мѣстность на которой произошло сраженіе, разрѣзывается рѣчкою Кальцигъ съ сѣверо-востока на юго-западъ; а мелкіе ручьи, текущіе въ глубокихъ долинахъ и впадающіе въ Кальцигъ близъ Кайской мельницы, разсѣкають ее звѣздообразно въ разныхъ направленіяхъ. Въ описываемое время р. Кальцигъ, по причинѣ болотистыхъ береговъ, была трудно переходима только выше Кайской мельницы, и лучшая переправа находилась у этой мельницы. Здѣсь же проходила большая дорога изъ Цюллихау на Кроссенъ. Никернскій ручей, текущій въ Кальцигъ съ сѣвера, представлялъ также затрудненія для перехода.

¹⁾ Письмо Панина. Русскій Архивъ 1888, г., № 5, стр. 70.

Русская армія, какъ сказано было, стояла за Клемпигскимъ ручьемъ. Пруссаки заняли позицію на командующихъ высотахъ, поперегъ дороги изъ Цюллихау въ Кроссенъ.

Графъ Салтыковъ, не желая атаковать пруссаковъ на сильной позиціи, рѣшился обойти его съ лѣваго фланга и перехватить большую дорогу на Кроссенъ и Франкфуртъ. Ведель ожидалъ подобнаго движенія и сталъ распускать слухи, что пруссаки сдѣлаютъ нападеніе на обозъ. Но Салтыковъ не вдался въ обманъ и, оставивъ для прикрытія его генерала Фаста съ двумя полками, съ бригадою артиллеріи и частью легкой конницы ген. Тотлебена, на самомъ разсвѣтѣ выступилъ съ главными силами тремя колоннами на деревни: Буковъ, Шенборнъ и Никернъ къ Пальцигу.

Утромъ 12 іюня Ведель сдѣлалъ рекогноспировку русской позиціи, но могъ осмотрѣть только небольшую часть ея, гдѣ стоялъ авангардъ. По господствовавшему въ немъ спокойствію прусскій главнокомандующій, заключая, что и вся армія Салтыкова находится въ бездѣйствіи, возвратился въ лагерь, когда услыхалъ пушечные выстрѣлы съ Эйхберга.

Обозрѣвъ фланговое движеніе русскихъ, Ведель рѣшился, подражая Фридриху при Россбахѣ, атаковать Салтыкова во время марша и приказалъ арміи зайти по взводно на лѣво-кругомъ. Армія его стала въ двѣ линіи, имѣя 6 баталіоновъ генерала Мантейфеля въ авангардѣ; всей конницѣ приказано было, какъ можно скорѣе, перейти Никернскій ручей у Кайской мельницы и занять дорогу на Кроссенъ до прибытія русскихъ; пѣхота второй линіи, подъ начальствомъ генерала Каница, получила приказаніе идти на Мозау и перейти р. Кальцигъ въ нижнемъ теченіи; генералъ Вонерновъ, съ 6 баталіонами и 8 эскадронами, оставленъ былъ у Цюллихау для прикрытія тыла арміи и вывоза изъ города пекарни.

Но графъ Салтыковъ успѣлъ уже совершить обходъ. Русская армія остановилась у д. Никернъ на привалѣ, когда на плато противъ Пальцига появилось нѣсколько эскадроновъ прусской конницы. Графъ Ферморъ, находившійся съ первою дивизіей впереди, тотчасъ выдвинулъ свою артиллерію и „вскорѣ видимы стали только многія безъ сѣдлоковъ бѣгающія лошади и многія на мѣстѣ оставленные тѣла“ ¹⁾. Это были передовые эскадроны, за которыми двигались прочія войска Веделя, и потому графъ Салтыковъ приказалъ немедленно продолжать движеніе, и русская армія успѣла развернуться впереди деревни Пальцигъ, перехвативъ правымъ крыломъ Кроссенскую дорогу. Конница стала въ резервѣ, а артиллерія впереди фронта. Пока армія выстраивала боевой порядокъ, выдвинутые впередъ казаки и гусары завязали перестрѣлку съ непріателемъ, подходившемъ къ д. Глогсенъ.

¹⁾ Журналъ о военныхъ дѣйствіяхъ російской императорской арміи ч. II, 1759 и 1760 годы.

Планъ сраженія при Цюлихау
23 июля 1759 года.

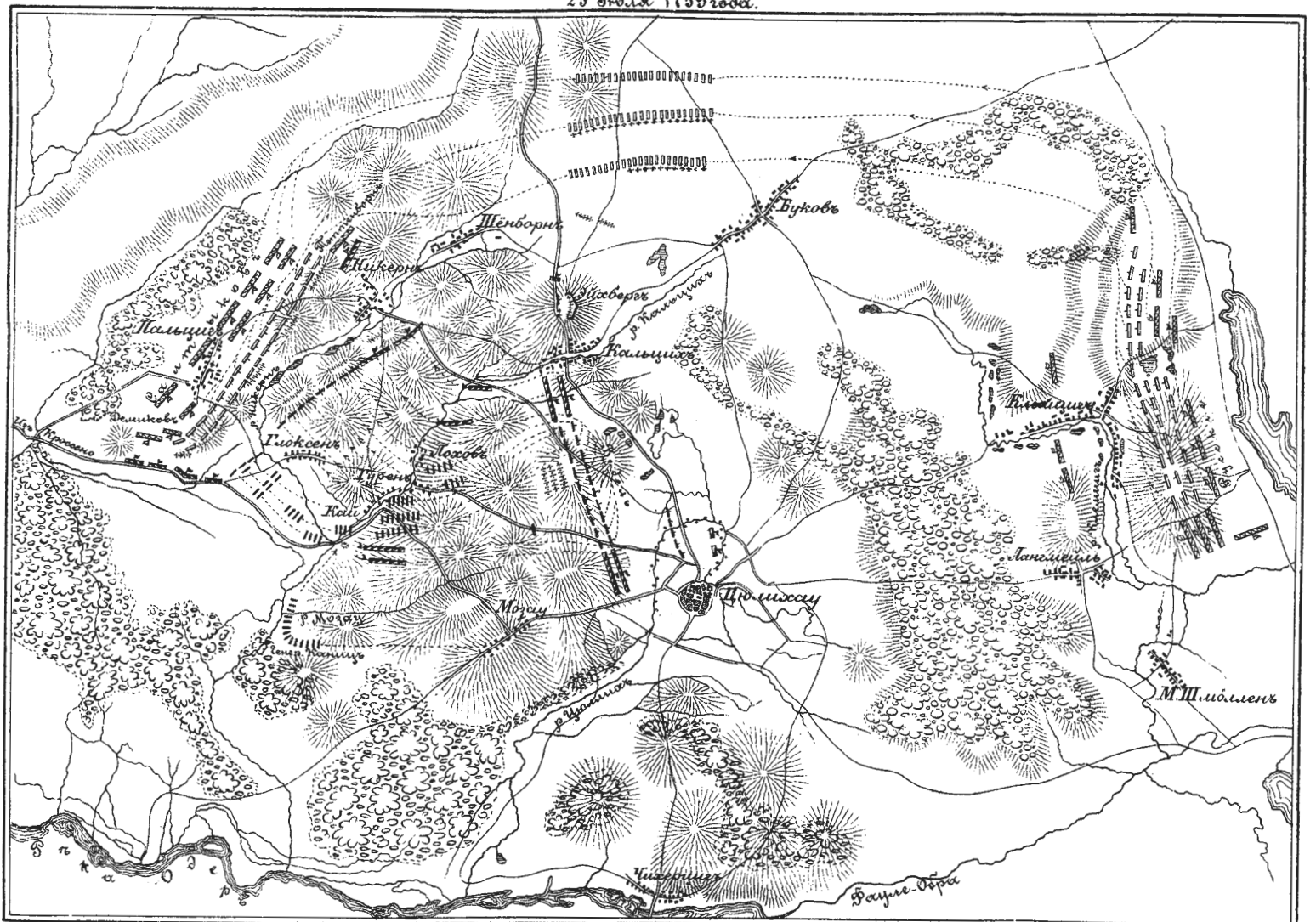

Масштабъ:
с. 1000. 2000. 3000. 4000. 5000 шаговъ.

КАРТОГР. ЗАВ. А. ИЛЬИНА С. П.

Въ 3 часа дня Ведель приказалъ шести баталіонамъ авангарда вмѣстѣ съ конницею, перейдя болотистую р. Кальцигъ у мельницы, атаковалъ правое крыло русскихъ. За Монтейфелемъ шелъ генералъ Гюльзенъ съ пятью баталіонами первой линіи. Мантейфель, съ трудомъ проправшись по узкому дефиле, отогналъ казакъ, развернулся въ линію и произвелъ атаку на правофланговые баталіоны русскихъ; но былъ встрѣченъ огнемъ артиллеріи и не могъ удержаться противъ натиска свѣжихъ силъ, прибывшихъ изъ центра на помощь правому флангу, и отступилъ къ рѣчкѣ.

Гюльзенъ возобновилъ атаку, но также въ концѣ концовъ былъ отбитъ и возвратился къ мельницѣ.

Прусская конница, пробравшаяся кустами вокругъ Глоксена, атаковала Сибирскій и Пермскій полки, разстроенные двоекратнымъ отбитіемъ прусской пѣхоты и прорвалась было къ Пальцигу; но въ это время генералъ Демику, съ кирасирскимъ Его Высочества и Кіевскимъ полкомъ, выдвинулся изъ резерва и повелъ ихъ въ атаку: прусская конница была разсѣяна и „только малое число бѣгствомъ спаслось.“ Въ это время на помощь правому флангу подошли три пѣхотные полка и замкнули образовавшійся было проломъ въ боевомъ порядкѣ.

Между тѣмъ Ведель, съ остальными баталіонами первой линіи пруссаковъ, перешелъ р. Кальцигъ у деревень Кая и Гурень и пробовалъ было произвести наступленіе противъ центра и праваго фланга русской арміи, но былъ остановленъ Никерскимъ ручьемъ и сильнымъ огнемъ выставленныхъ русскими батарей. Тогда Ведель приказалъ прусской конницѣ двинуться черезъ деревню Никернъ, чтобы ударить въ лѣвый флангъ русскимъ; но генералъ Тотлебенъ, вернувшійся отъ обоза къ лѣвому флангу, замѣтивъ приближеніе непріятельской конницы, приказалъ казакамъ зажечь деревню Никернъ. Огонь быстро охватилъ селеніе, и прусскіе эскадроны не могли приблизиться. Двоекратно повторенная Веделемъ атака черезъ ручей Никернъ была отбита съ страшнымъ для пруссаковъ урономъ.

Пѣхота второй линіи пруссаковъ, подъ командою Каница, во все это время искала перехода черезъ р. Кальцигъ ниже Кайской мельницы, но переправы не оказалось, и Каницъ принужденъ былъ возвратиться къ Кайской мельницѣ.; туда же явился въ 6 часовъ вечера и генералъ Вонерновъ изъ Цюллихау. Ведель, по мѣрѣ ихъ прибытія, посылалъ одинъ полкъ за другимъ на подкрѣпленіе Мантейфеля и Гюльзена. Пруссаки то подавались впередъ и схватывались съ русскою пѣхотою, то снова были отбрасываемы къ рѣчкѣ. Непріятель, сказано въ журналѣ російско-императорской арміи, ¹⁾ „такъ отчаянно наступалъ, какъ бы до послѣдняго человѣка потерять, или побѣду одержать предпріялъ.“ Наконецъ, при

¹⁾ Стр. 44.

захожденіи солнца, наскучивъ бесполезнымъ кровопролитіемъ и не видя никакой возможности одолѣть храбрыхъ и превосходныхъ силою противниковъ, Ведель приказалъ войскамъ отступить обратно за р. Кальцигъ и тотчасъ же за Мозаускій ручей.

„Наша конница и легкія войска тотчасъ за бѣгущими отправлены въ погоню, но наступившая уже ночь далеко гнаться не допустила.“

Русскіе потеряли генерала Демику, 15 офицеровъ и 878 человекъ нижнихъ чиновъ; пруссакамъ дѣло при Цюллихау стоило значительно больше: они потеряли убитыми генерала Вонернова, 49 офицеровъ и 1379 нижнихъ чиновъ; ранеными 4500 и плѣнными 2160. Русскіе взяли 14 пушекъ, 4 знамени, 3 штандарта и множество ружей, аммуниціи, снарядовъ и барабановъ.

Сраженіе при Цюллихау, какъ видно, ничего особенно выдающагося въ отношеніи дѣйствій конницы не представляетъ. Мы привели его въ опроверженіе составившагося и чуть не до нашихъ дней практиковавшагося мнѣнія, что русская конница временъ Елизаветы Петровны стояла на весьма низкой степени, встрѣчала атаки противника огнемъ съ коня и всегда была бита. Въ сраженіи при Цорндорфѣ наша конница была слишкомъ ничтожна по количеству, чтобы состязаться съ прусскою и, несмотря на это, своевременно переходитъ въ наступленіе и бьетъ прусскую пѣхоту; о стрѣльбѣ же съ коня для встрѣчи непріятельской атаки и помину не было. Тоже самое было и при Цюллихау, но здѣсь русская конница превосходила и числомъ, и дѣйствительно опрокинула прусскую конницу, и опять таки не стрѣльбой, а контръ-атакой съ обнаженнымъ холоднымъ оружіемъ. Это видно изъ писемъ Панина, который говоритъ: ¹⁾ „наши кирасиры и драгуны, гдѣ только случай допускалъ, съѣхавшись съ лучшею непріятельской кавалеріей, не думая никогда о пистолетахъ, но прямо съ палашами въ нихъ вѣзжая, къ отступленію принуждали.“

Положеніе Веделя передъ сраженіемъ при Цюллихау было весьма трудное: русская армія обошла его и отрѣзала отъ Одера; Фридрихъ Великій, котораго до крайности раздражало безостановочное и неотвязчивое преслѣдованіе русскою арміею пруссаковъ до Цюллихау, и который во что бы ни стало хотѣлъ воспрепятствовать соединенію русскихъ австрійцами, отдалъ приказъ Веделю атаковать русскія войска „гдѣ бы онъ ихъ ни встрѣтилъ.“ Присоединяя къ приказанію короля желаніе пробить себѣ путь къ Одери, Ведель поступилъ крайне необдуманно, прежде всего въ томъ отношеніи, что упустилъ изъ виду мѣстность, которую онъ совсѣмъ не зналъ (вся вторая линія ходитъ и ищетъ себѣ переправы). Оказалось, что позиція, выбранная противникомъ, имѣла доступъ только въ одномъ мѣстѣ, у Кайской мельницы. Желая перехватить путь на Кроссенъ, Ведель вы-

¹⁾ Русскій Архивъ 1888 г. № 5, стр. 171.

слалъ конницу, но она опоздала и была прогнала огнемъ русской артиллеріи; тогда онъ съ величайшимъ упорствомъ стремится къ проложенію себѣ силою путь къ Одери и, въ виду всей русской арміи, расположенной на сильной позиціи, переводить свои войска черезъ длинную греблю и мелкими пакетами атакуютъ превосходныя силы непріятеля. Но войска его были также по частямъ опрокидываемы и разбиваемы, и наконецъ Ведель, потерявъ болѣе 8 т. человекъ и 13 орудій и видя всѣ свои усилія тщетными, былъ принужденъ отступить въ другомъ направленіи къ Одери.

Салтыковъ, разбивъ пруссаковъ, ни мало не воспользовался своею побѣдою. Ничтожная погоня легкой конницы ночью не помѣшала пруссакамъ отойти за Могаускій ручей; и, спокойно за нимъ переночевавъ, они переправились у Цихерциха на лѣвый берегъ Одера. Салтыковъ не обращая на нихъ вниманія, также перешелъ черезъ Одеръ и занялъ Кроссенъ и Франкфуртъ.

Сраженіе при Кунерсдорфѣ 1 августа 1759 года.

Занявъ Франкфуртъ, Салтыковъ остался здѣсь съ арміею, въ ожиданіи прибытія на присоединеніе къ русскимъ австрійскихъ корпусовъ, и выдвинулъ на лѣвую сторону летучіе отряды, которыми прикрылъ армію. Въ австрійской главной квартирѣ рѣшено было послать на соединеніе съ русскими два корпуса, Гаддику и Лаудона. Но Фридрихъ успѣлъ преградить путь Гаддику, между тѣмъ какъ Лаудонъ, успѣвшій передать всѣ тяжести Гаддику и имѣя корпусъ войскъ, составленный преимущественно изъ конницы, успѣлъ проскользнуть незамѣченнымъ и въ день сосредоточенія русской арміи при Франкфуртѣ, успѣлъ къ ней присоединиться.

Фридрихъ Великій, испытавъ мужество русскихъ войскъ подъ Цорндорфомъ и считая ихъ опаснѣйшими своими врагами, рѣшился атаковать Салтыкова и принудить его къ отступленію. Оставивъ брата своего, принца Генриха въ Силезіи, противъ Дауна, король присоединилъ къ себѣ остатки корпуса Веделя, притянулъ изъ Соксоніи корпусъ Финка и занялъ 29 іюля лагерь между Босеномъ и Мюлькау, а авангардъ его подъ командою Зейдлица продвинулся къ Лебусу. Первоначально Фридрихъ предполагалъ, что Салтыковъ самъ перейдетъ на лѣвую сторону Одера и атакуетъ его; но Салтыковъ, занявъ небольшимъ отрядомъ Франкфуртъ, расположился въ укрѣпленномъ лагерѣ при селен. Кунерсдорфѣ.

Селеніе Кунерсдорфъ находится въ 4 верстахъ отъ Франкфурта на правомъ, нагорномъ берегу Одера, который отдѣленъ отъ его русла пространною долиною, покрытою заливами, лугами и рощами, а у самой подошвы болотами и мелкими озерами. Самый нагорный берегъ состоитъ изъ отдѣльныхъ возвышенностей, крутыхъ со стороны Одера, отлогихъ къ полю и прорѣзанныхъ глубокими, обрывистыми оврагами. Ближайшая возвышенность къ Франкфурту называется Жидовскою горою

(Judenberg) и примыкаетъ справа къ франкфуртскому лѣсу, слѣва къ оврагу, получившему названіе Лаудонскаго; за оврагомъ внизъ по Одеру слѣдуютъ Кунерсдорфскія возвышенности съ отдѣльнымъ холмомъ Шпицбергъ и пересѣченныя оврагами *der tiefe Weg* и Кугрундъ (*Kuhgrund*); далѣе начинаются высоты Мюльбергскія; онѣ отдѣлены оврагомъ Бекеръ-Грундъ отъ высотъ Клейстбергъ и Малый Шпицбергъ, а болотистою рѣчкою Гинеръ-Флисъ отъ высотъ Третинскихъ и Бишофзейскихъ. Къ востоку отъ описанныхъ возвышеній простирается, по обѣимъ сторонамъ Кунерсдорфа и ряда прилегающихъ. Къ нему озеро, пустышь, заросшая мелкимъ кустарникомъ. По ту сторону Гинеръ-Флиса лежитъ другая лѣсная пустышь (*Bischofseer—Heide*) и рядъ озеръ, отдѣльныхъ высотъ, селенія Бишофзее и Третинъ, а нѣсколько далѣе д. Лейсовъ и Гинергейденскій лѣсъ.

Городъ Лебусъ находится въ разстояніи 10 верстъ ниже Франкфурта, на правомъ же берегу Одера; противъ самаго Франкфурта лежитъ предмѣстье Даммъ и островъ Фаръ-Винкель.

Убѣдившись въ невозможности атаковать Салтыкова со стороны Франкфурта и рѣки Одеръ, король рѣшилъ переправиться черезъ нее у Рейтвена, ниже Лебуса, чтобы ударить на русскихъ съ тыла и, притиснувъ ихъ къ Одеру, истребить совершенно. Фридрихъ имѣлъ 48 тысячъ человѣкъ, изъ нихъ 5 тысячъ подъ командою генерала Вунша были оставлены въ Лебусѣ, съ приказаніемъ, во время нападенія главныхъ силъ короля на союзниковъ, овладѣть Франкфуртомъ. Съ остальными 43 тысячами (63 бат. и 105 эскадроновъ) Фридрихъ переправился черезъ Одеръ и, оттѣснивъ легкую конницу русскихъ подъ командою Тотлебена, сосредоточилъ армию свою между Бишофзее и Лейссовомъ, а корпусъ Финка (9000 человѣкъ) выдвинулъ на Третинскія высоты.

Силы союзниковъ были значительно больше, чѣмъ у Фридриха; но меньше сравнительно съ исчисленіемъ иностранныхъ источниковъ. Мы считали силы русскихъ подъ Цюллихау въ 40 тысячъ, въ этомъ сраженіи русскіе потеряли около 1000 человѣкъ, да для занятія Франкфурта былъ отправленъ особый отрядъ, и потому мы считаемъ, что у Салтыкова было около 40 тысячъ русскихъ и 15 тыс. австрійцевъ; но русскіе особенно сильны были артиллеріею, количество которой простиралось до 230 орудій.

Съ переходомъ Фридриха черезъ Одеръ, Салтыковъ остался на той же позиціи, обратившись только фронтомъ назадъ и тыломъ къ рѣкѣ. Въ этой позиціи русская армія была расположена правымъ крыломъ на высотахъ Юденберга, центромъ на Кунерсдорфскихъ высотахъ, а лѣвымъ крыломъ, подъ начальствомъ генераль-поручика князя Голицына, на Мюльбергѣ. Глубокая лощина Кугрундъ отдѣляла лѣвое русское крыло отъ центра. Все пространство впереди фронта арміи было прикрыто линіей укрѣпленій, загнутой около Мюльберга назадъ; сверхъ того, передъ обоими крыльями были устроены засѣки. Часть русской конницы на-

ходилась впереди укрѣпленій, а остальная на лѣвомъ флангѣ австрійской конницы, расположенной позади Юденберга, близъ предмѣстій Франкфурта, въ видѣ резерва. Тамъ же была расположена и австрійская пѣхота. Всѣ обозы и парки поставлены были вагенбургомъ на островѣ Фаръ-Винкель.

Позиція, на которой была расположена союзная армія, имѣла важные недостатки, именно: весьма малую глубину и въ тылу Одеръ, для обезпеченія переправы черезъ который не было принято никакихъ мѣръ. Но, съ другой стороны, она имѣла и ту важную выгоду, что находилась на весьма пересѣченной и закрытой мѣстности, препятствовавшей Фридриху вполне обозрѣть ее и бывшей причиною, что онъ получилъ о ней довольно ошибочное понятіе, имѣвшее важное вліяніе на ходъ и успѣхъ боя. Фридрихъ полагалъ прилегающія къ д. Кунерсдорфъ озера и болотца удобопроходимыми, а рукавъ Одера и мелкіе ручьи на болотной мѣстности, раздѣляющіе австрійцевъ и русскую конницу, стоящую въ резервѣ, отъ главной позиціи, вовсе неприступными.

Поэтому онъ рѣшился перейти скрытно рѣчку Гинеръ-Флисъ, напасть на лѣвое крыло русскихъ и, разбивъ его прежде, нежели другія войска и австрійцы подоспѣютъ на его подкрѣпленіе, опрокинуть на центръ, а центръ на правое крыло. Генераль Финкъ долженъ былъ оставаться на Третинскихъ высотахъ, чтобы обмануть союзниковъ и заставить ихъ думать, что тутъ находился самъ король со всею своею арміею.

1 августа, въ три часа утра, прусская армія оставила свой лагерь у Бишофзее, пробралась съ большими затрудненіями черезъ Бишофзейскую пустышь и пересѣкающія ее озера и болота и, перейдя Генеръ-Флюсъ по мостамъ Фауле и Штробрюке, выстроилась въ двѣ линіи поперегъ Нейендорфской пустыши. Впереди праваго крыла стали 6 гренадерскихъ и 2 мушкетерскихъ баталіона, которые назначены были къ производству первой атаки. Вся армія построилась подъ угломъ къ корпусу Финка и еще болѣе подавая баталіоны лѣваго фланга, чтобы совсѣмъ охватить лѣвое крыло русскихъ. Вся конница Фридриха развернулась на лѣвомъ флангѣ боевого порядка. Построеніе было окончено къ 10 часамъ утра.

Вниманіе русскихъ генераловъ исключительно обращено было къ Третинскимъ высотамъ, такъ что король успѣлъ окончить большую часть своего фланговаго движенія, не будучи замѣченъ непріятелемъ. Казачьи партіи открыли его уже послѣ перехода черезъ Гинеръ-Флюсъ и извѣстили о томъ графа Салтыкова, который успѣшилъ усилить фронтъ, обращенный къ Кунерсдорфу, войсками, взятыми изъ второй линіи, и выдвинулъ свою конницу къ подошвѣ Юденберга, у Франкфуртскаго лѣса.

Часовъ въ 11 утра пруссаки открыли противъ лѣваго крыла русскихъ сильнѣйшій огонь съ трехъ батарей: одной въ 60 орудій, скрытно расположенной впереди праваго прусскаго крыла, на горѣ Клейстбергъ, другой, устроенной на

Зейдлицбергъ, и третьей, поставленной Финкомъ на высотахъ позади большой мельницы (Grosse Mühle). Сосредоточенное дѣйствіе этихъ трехъ батарей привело лѣвое крыло русскихъ въ такое разстройство, что 8 баталіоновъ прусскихъ гренадеръ, построенныхъ въ двѣ линіи впереди праваго прусскаго крыла, не смотря на сильный ружейный и картечный огонь, взяли штурмомъ передовыя русскія укрѣпленія, быстро взшли на гору Мюльбергъ, атаковали русскую пѣхоту въ штыки, опрокинули ее къ Кунерсдорфу и взяли 70 орудій.

Лѣвое русское крыло въ безпорядкѣ отступило въ деревню и за Кугрундъ гдѣ наши генералы, получивъ въ подкрѣпленіе нѣсколько баталіоновъ изъ центра, успѣли возстановить порядокъ. Пѣхота главной прусской арміи частью двинулась за авангардомъ на Мюльбергъ, частью атаковала Кунерсдорфъ. Конница, обойдя озера лѣвѣе Кунерсдорфа, выстроилась противъ праваго крыла русскихъ. Генераль Финкъ перешелъ Гинеръ-Флюсъ по двумъ мельничнымъ мостамъ и пристроился къ правому флангу короля.

Въ два часа по полудни пруссаки, ободренные королемъ, возобновили нападеніе. Авангардъ и пѣхота Финка атаковали Кугрундъ, баталіоны лѣваго крыла атаковали батарею на большомъ Шпицбергѣ. Русскіе, къ которымъ подошло нѣсколько баталіоновъ австрійцевъ, держались чрезвычайно упорно и отбили всѣ атаки, пока Финкъ не обошелъ съ своимъ отрядомъ лѣваго фланга русскихъ. Тогда союзники, потерявъ еще нѣсколько орудій, отступили къ Лаудоновскому оврагу и Юденбергской высотѣ.

Пруссаки подвинулись впередъ и развернулись въ нѣсколько линій между большимъ Шпицбергомъ и малою мельницею (Kleine Mühle), находившеюся у подошвы нагорнаго берега.

Сраженіе для союзниковъ казалось проиграннымъ. Двѣ трети позиціи и 90 орудій были въ рукахъ непріятеля. Русскія войска, стѣсненные къ Лаудоновскому оврагу, стояли въ нѣсколько линій на Юденбергѣ. Взятіе къ этому же времени Франкфурта генераломъ Вуншемъ лишало Салтыкова всякой возможности къ отступленію. Нѣкоторые прусскіе генералы совѣтовали королю довольствоваться прибрѣтенными уже успѣхами и отложить дальнѣйшія дѣйствія до слѣдующаго дня; но Фридрихъ надѣялся нанести столь ненавистнымъ ему русскимъ войскамъ смертельный ударъ и сталъ готовиться къ новой атакѣ.

Въ русской арміи готовились, между тѣмъ, къ сильнѣйшему отпору. Генераль Панинъ выдвинулъ два полка пѣхоты и развернулъ ихъ поперегъ позиціи; къ нимъ пристроились гренадерскія роты двухъ австрійскихъ пѣхотныхъ полковъ; во второй линіи стали Бѣлозерскій и Нижегородскій полки; а въ третьей за ними, такъ какъ мѣстность не позволяла развернуть больше двухъ полковъ, Санктпетербургскій, Новгородскій пѣх. полки и тутъ же, при резервѣ, стали австрійскіе Лаудона и Баденбаденскіе полки.

Планъ сраженія при Кунерсдорфѣ.

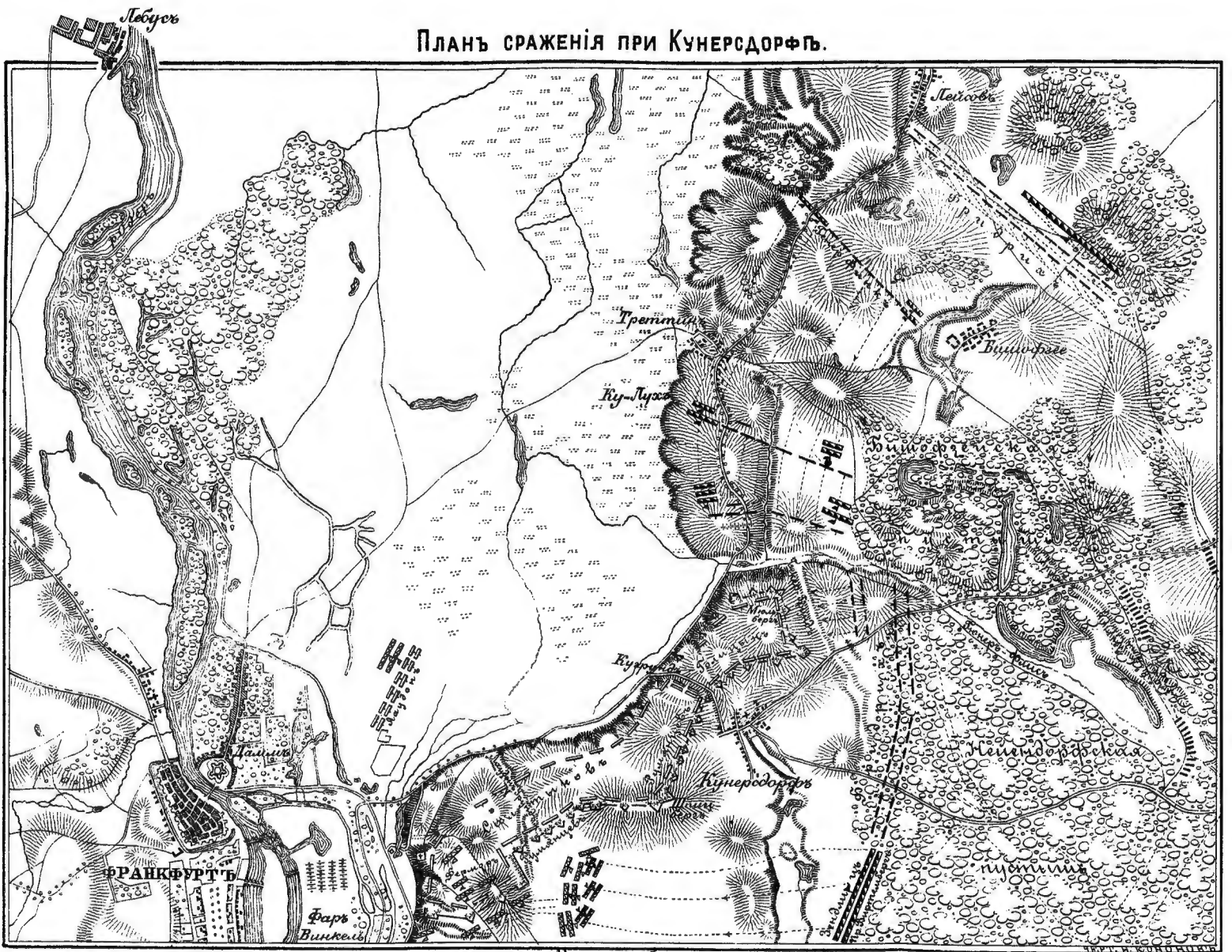

Масштабъ:
1000 2000 3000 шаговъ

КАРТОГР. ЗАВ. Д. ПЬИНА С. П. Е.

Фридрихъ, увидѣвъ, грозную силу, приготовившуюся къ отпору, рѣшился отвлечь вниманіе праваго крыла русскихъ отъ главной атаки своей пѣхоты и для того выдвинулъ конницу, съ приказаніемъ произвести атаку на правое крыло. Зейдлицъ, исполняя приказаніе короля, пробрался черезъ овраги и болота и развернулся противъ праваго фланга русскихъ; но въ атаку идти не рѣшался, такъ какъ обстоятельства совершенно этому не благопріятствовали: русскіе выдвинули свои батареи, пѣхота приготовилась къ батальному огню, графъ Румянцевъ и Лаудонъ подвели къ Юденбергу свои кавалерійскіе полки—шансовъ на успѣхъ атаки не было. Фридрихъ Великій горячился и требовалъ отъ Зейдлица, чтобы онъ скорѣе начиналъ атаку. Но въ этотъ день, какъ говоритъ г. Сухотинъ, Зейдлица не хватило быть Зейдликомъ Цорндорфскаго дня, и онъ внялъ приказанію короля, отданному подъ вліяніемъ впечатлѣнія минуты. Послѣ двукратнаго повторенія приказанія, онъ все завѣрялъ короля, что не настала минута; когда же въ третій разъ подскакалъ къ Зейдлицу адъютантъ со словами—что король „ради самаго чорта“ приказываетъ идти въ атаку, Зейдлицъ ринулся съ кирасирскимъ полкомъ, а затѣмъ и вся кавалерія пошла въ атаку. „Но прусская конница попала подъ страшнѣйшій огонь артиллеріи и пѣхоты, стоявшей на высотахъ и частью за укрѣпленіями, пришла въ совершенный безпорядокъ и отступила къ озерамъ. Здѣсь король приказалъ принцу Виртембергскому съ частью конницы поспѣшить на правое крыло для подкрѣпленія Финка. Зейдлицъ съ остальными полками снова двинулся къ Юденбергскимъ высотамъ; но графъ Румянцевъ и Лаудонъ, воспользовавшись новымъ безпорядкомъ, въ который пришла прусская конница отъ огня русскихъ, выдвинули свои конные полки и съ двухъ сторонъ бросились на нее въ атаку. Пруссаки были опрокинуты, обратились въ бѣгство и привели въ разстройство часть своей пѣхоты, выходившей изъ Кунерсдорфа и тѣснинъ между озерами. Самъ Зейдлицъ былъ тяжело раненъ и вынесенъ съ поля сраженія. Пораженіе конницы, было началомъ общаго пораженія пруссаковъ.

Одновременно съ атакою конницы, прусская пѣхота двинута была въ атаку. Фридрихъ Великій постепенно усиливалъ атакующія части, но всѣ онѣ были опрокидываемы одна за другой русскою пѣхотой и артиллеріей. Генераль Финкъ, получившій приказаніе двинуться въ обходъ лѣваго фланга русскихъ, со стороны Эльзенбруха былъ встрѣченъ полками генераль-маіора Берга и бригадира фонъ-Дерфельдена и отброшенъ съ большимъ урономъ. Лаудонъ, видя колебаніе непріятеля, двинулся съ тремя драгунскими и конногренадерскими полками черезъ рошу Генеръ-бушъ во флангъ и тылъ прусскаго центра, державшагося на Шпицбергѣ, и заставилъ пѣхоту пруссаковъ бѣжать къ Мюльбергу. Вся русская пѣхота двинулась впередъ и очистила пространство до Кугрунда.

Король, съ величайшимъ самоотверженіемъ старавшійся остановить бѣгущихъ, послалъ принцу Виртембергскому приказаніе атаковать лѣвый флангъ русскихъ;

но прусская конница въ этомъ случаѣ не оказала прежней неустрашимости и обратила тылъ при самомъ началѣ движенія. Принцъ Виртембергскій былъ раненъ, а генераль Путкаммеръ, бросившійся впередъ съ своими гусарами, убитъ.

Пѣхота русская наступала на всѣхъ пунктахъ. „Король прусскій, стараясь, сколь можно,“ сказано въ журналѣ Россійской арміи за 1759 годъ, ¹⁾ ретирату свою порядочно сдѣлать, приказалъ подполковнику Бидербе съ двумя эскадронами лейбкирасирскаго полку на Московскій и Нарвскій полкъ ударить, но слабость въ непріятелѣ уже такъ велика была, что однихъ Чугуевскихъ казаковъ довольно было сіи два эскадрона истребить, и помянутаго подполковника и штандартъ въ полонъ взять.

По семь непріятельская армія въ совершенное бѣгство обратилась, и генераль поручикъ баронъ Лаудонъ съ нашею и своею кавалеріею и при немъ бригадиръ Стояновъ съ его полкомъ съ лѣвой, а генераль маіоръ графъ Тотлебенъ съ прочими легкими войсками съ правой стороны за непріятелемъ погнались..

Фридрихъ Великій, истощавшій всѣ средства увѣщеванія и личнаго примѣра къ одушевленію войскъ своихъ, подвергалъ себя очевидной опасности. Во время разгара преслѣдованія адъютантъ его, ротмистръ баронъ Притвиць съ Цитеновыми гусарами остановилъ казаковъ и едва успѣлъ выхватить короля изъ плѣна.

Такъ кончилось знаменитое Кунерсдорфское сраженіе. Пруссаки, готовые увѣнчать себя блестящею побѣдою, понесли самое жестокое пораженіе. 19000 человекъ, въ томъ числѣ 13 генераловъ и 534 офицера были убиты, ранены или взяты въ плѣнъ; 172 орудія, 26 знаменъ и два штандарта остались въ рукахъ побѣдителей, которые сами лишились 677 офицеровъ и 13000 нижнихъ чиновъ, бывшихъ изъ строя.

Разбирая свойства занятой и укрѣпленной русскими позиціи у Кунерсдорфа, нельзя не замѣтить, что она какъ разъ соотвѣтствовала по длинѣ своей боевому порядку пѣхоты, построенной въ двѣ линіи, если бы Фридрихъ атаковалъ ее со стороны Одера или съ востока; но была крайне тѣсна и неудобна въ томъ случаѣ, если бы потребовалась перемѣна фронта къ флангу. Фридрихъ Великій сразу это замѣтилъ и, ведя атаку противъ лѣваго фланга русской арміи, весь успѣхъ боя основалъ на томъ, что русскіе всему его боевому порядку могутъ противопоставить только фронтъ одного или двухъ полковъ. Прочія войска, какъ это вышло на дѣлѣ, сгучились въ нѣсколько линій, и Фридрихъ Великій, сконцентрировавъ огонь трехъ батарей, привелъ ихъ въ такой беспорядокъ, что достаточно было восьми баталіоновъ, чтобы прогнать русскихъ съ Мюльберга за Кугрундъ. При дальнѣйшемъ наступленіи, Фридрихъ продолжалъ дѣйствовать охватывающею ду-

¹⁾ Стр. 69.

люю, и обходъ Финка рѣшилъ дѣло на Кунерсдорфской высотѣ: русскіе отступили къ Лаудонсgrundу, и Фридрихъ овладѣлъ двумя третями русской позиціи и захватилъ 90 орудій.

Прусскія войска, вслѣдствіе труднаго похода, чрезвычайно жаркаго дня и боя, были крайне утомлены. Потребовался перерывъ боя. Этимъ обстоятельствомъ воспользовались русскіе генералы и, построивъ войска вдоль Лаудонсgrundа, а конницу введя на нагорный берегъ, приготовились къ сильнѣйшему отпору. Желая вновь дѣйствовать противъ послѣдней позиціи русскихъ охватывающею дугою, Фридрихъ выдвинулъ свою конницу; но тутъ выказалось то обстоятельство, что прусскій король не былъ ознакомленъ достаточно съ мѣстностью. Прусская конница должна была производить свои движенія въ виду неразстроенныхъ войскъ праваго крыла русскихъ, попала подъ сильнѣйшій огонь и атакована Румянцевымъ и Лаудономъ, которые воспользовались благопріятной минутой и прогнали знаменитую прусскую конницу съ поля сраженія. Это было начало пораженія пруссаковъ. Обходу корпуса Финка русскіе противопоставили три полка пѣхоты, и Фридриху съ утомленными и подкрѣпленными послѣдними резервами полками пришлось атаковать свѣжіе и превосходные числомъ полки праваго крыла, ведя уже атаку не охватывающую, а фронтальную. Пруссаки были отбиты, а своевременный переходъ въ наступленіе конницы Лаудона, а за нею русской конницы и пѣхоты заставили пруссаковъ обратиться въ бѣгство.

Сравнивая дѣятельность нашихъ главнокомандующихъ—Фермора подъ Цорндорфомъ и Салтыкова подъ Кунерсдорфомъ, нельзя не замѣтить, что и въ послѣднемъ сраженіи Салтыковъ ее проявилъ немного, хотя, не смотря на первоначальную неудачу и занятіе Вуншемъ Франкфурта, оставался раздѣлить участь съ арміею. Впрочемъ въ такомъ положеніи, въ которое поставилъ русскія войска Фридрихъ, атакуя ихъ во флангъ, при происшедшей тѣснотѣ и безпорядкѣ, главнокомандующему весьма трудно было проявить свою инициативу; поэтому въ сраженіи при Кунерсдорфѣ несравненно виднѣе выдвинулась дѣятельность частныхъ начальниковъ. Въ числѣ ихъ особенно выдѣлились съ пѣхотою генералъ Панинъ, а съ конницею Румянцевъ и Лаудонъ.

Никогда еще Фридрихъ не претерпѣвалъ такого пораженія, какъ случилось подъ Кунерсдорфомъ. На другой день послѣ боя у прусскаго короля оставалось подъ ружьемъ 5000 ч. Но медленность и несогласіе союзныхъ полководцевъ спасли Фридриха. Салтыковъ ограничился преслѣдованіемъ только до темноты, и, оставленный въ покоѣ, прусскій король не замедлилъ воспользоваться дарованнымъ ему временемъ. Онъ притянулъ къ себѣ отряды генерала Вунша изъ Франкфурта, генерала Клейста изъ Помераніи, пополнилъ изъ арсеналовъ свою артиллерію и черезъ нѣсколько дней послѣ пораженія имѣлъ въ рукахъ своихъ армію въ 28 тысячь.

Даунъ, стоявшій въ Лузаціи побуждалъ Салтыкова истребить новою атакою послѣднія силы Фридриха, но русскій главнокомандующій, ненавидя, подобно Апраксину, австрійцевъ за ихъ заносчивость, тайныя козни и жалобы въ Петербургъ, отвѣчалъ, „что, выигравъ два сраженія, онъ будетъ ожидать для дальнѣйшихъ операцій подобныхъ же дѣйствій отъ Дауна.“ Наконецъ оба фельдмаршала имѣли свиданіе въ Губенѣ, гдѣ Даунъ далъ обѣщаніе снабдить русскихъ продовольствіемъ и фуражемъ, и положено было, чтобы обѣ арміи, по взятіи австрійцами Дрездена и Нейссе, заняли зимнія квартиры въ Силезіи. Салтыковъ перешелъ съ арміею Одеръ и сталъ у Либерозе. Но, вмѣсто предполагаемыхъ успѣховъ, австрійцы претерпѣли только неудачи. Генераль ихъ Девиль, вступившій въ Силезію, благоразумными дѣйствіями оборонявшаго эту область генерала Фуке, принужденъ былъ возвратиться въ Богемію; принцъ Генрихъ, наблюдавшій въ Лузаціи за Дауномъ, частыми тревогами и истребленіемъ легкими партіями австрійскихъ магазиновъ въ Богеміи, заставилъ своего противника удалиться туда же. Отъ этого обѣщанное продовольствіе русской арміи сдѣлалось невозможнымъ, и Салтыковъ предпринялъ походъ въ Польшу. Лаудонъ пытался склонить его къ осадѣ Глогау, но Фридрихъ подоспѣлъ туда съ 24 тысячами войскъ, и Салтыковъ не хотѣлъ рискнуть на новое сраженіе подъ стѣнами крѣпости и ушелъ въ Познань, а Лаудонъ, отдѣлившись отъ него, пошелъ въ Богемію.

Взятіе Берлина.

На зиму русская армія опять расположилась по квартирамъ за р. Вислой. На 1760 годъ былъ выработанъ слѣдующій планъ дѣствій: „1) Императрица—королева, сверхъ собранной въ Саксоніи арміи, соберетъ еще другую въ Лузаціи и будетъ стараться прогнать оттуда непріятельскія войска. 2) Наша армія должна двинуться къ р. Одеру между Франкфуртомъ и Глогау; а, когда армія наша благополучно на рѣку Одеръ придетъ и двѣ австрійскія будутъ находится по близости, имѣя съ нами сообщеніе, то, чтобы положить войнѣ конецъ, ничего больше ненадобно, кромѣ согласія командующихъ, принятія скорыхъ и полезныхъ рѣшеній и ревностнаго старанія объ ихъ исполненіи ¹⁾.“

До мая мѣсяца никакихъ движеній не было—армія ждала подножнаго корма. Наконецъ въ маѣ мѣсяцѣ легкія войска подъ начальствомъ графа Тотлебена начали шире и шире распространять свои поиски. 31 числа пріѣхалъ изъ Петербурга графъ Салтыковъ, и вся армія, отдѣливъ пятнадцатитысячный отрядъ для осады Кольберга, поднялась съ квартиръ и двинулась къ Познани. 7 іюля вся армія, со-

¹⁾ Планъ компаніи, подписанный 30 апрѣля Императрицею. Истор. Россіи Соловьева т. XXIV, стр. 308—313.

редоточившись у Познани, имѣла отдыхъ, а 15 числа выступила къ Бреславлю для соединенія съ австрійскою арміею Лаудона, который, разбивъ генерала Фуке и овладѣвъ Глацемъ, намѣревался овладѣть Бреславлемъ.

Сначала въ нашей арміи полагали, что Фридрихъ II въ это время спѣшилъ съ своею арміею черезъ Лузацію на соединеніе съ принцемъ Генрихомъ, на выручку Бреславля, а австрійская главная армія, подъ начальствомъ Дауна, шла параллельно ему на соединеніе съ Лаудономъ и русскими; но потомъ получено было извѣстіе, что Фридрихъ вернулся къ Дрездену. Вслѣдствіе этого и рѣшено было ускорить наше движеніе къ Бреславлю. Безъ малаго двѣ недѣли русская армія продолжала свой походъ до Бреславля, который, по нашимъ расчетамъ, долженъ былъ быть въ рукахъ австрійцевъ; но, къ крайнему изумленію, узнали, что передъ нами прусскія войска принца Генриха.

Оказалось, что принцъ Генрихъ, прикрывавшій своими войсками Силезію и Мархію отъ нашей арміи, двинувшись форсированнымъ маршемъ къ Бреславлю, успѣлъ заставить Лаудона снять осаду этого города; а Фридрихъ Великій, которому Даунъ помѣшалъ овладѣть Дрезденомъ, узнавъ о паденіи Глаца, поспѣшилъ на помощь къ принцу Генриху. Даунъ съ австрійцами послѣдовалъ за нимъ, и оба противника почти одновременно прибыли въ Силезію.

Фридрихъ, желая проникнуть въ Швейдницъ или въ Бреславль, попалъ въ весьма невыгодное положеніе, пользуясь которымъ, Даунъ вознамѣрился атаковать Фридриха у Лигница. Но Фридрихъ, угадавъ намѣреніе австрійцевъ, перемѣнилъ свою позицію, вслѣдствіе чего атака Лаудона на прусскія войска произошла неодновременно съ войсками Дауна. Фридрихъ одержалъ блистательную побѣду.

Эта неудача побудила Дауна къ отступленію, и потому наша армія очутилась одна передъ неприятелемъ. Раздосадованный дѣйствіями австрійцевъ и крайне нуждаясь въ продовольствіи для своихъ войскъ, графъ Салтыковъ также рѣшился отступить.

7 августа армія поднялась съ бивака у Петервица на Каиново, гдѣ стояла 5 дней. 13 числа двинулись къ Трахенбергу, въ которомъ оставались до 31 августа. Дальнѣйшій путь арміи, начальство надъ которою, по случаю болѣзни Салтыкова, принялъ графъ Ферморъ, лежалъ вдоль рѣки Барчъ, мимо крѣпости Глогау. 8 сентября наши войска стали лагеремъ у замка Каролатъ, по сю сторону р. Одеръ. Здѣсь, по общему соглашенію главнокомандующихъ русскими и австрійскими войсками, рѣшено было произвести набѣгъ на Берлинъ. Для исполненія этого предпріятія назначены были съ русской стороны корпусъ графа Чернышева, въ составъ котораго вошли 3 кирасирскихъ полка, легкая конница, составлявшая авангардъ подъ командою Тотлебена, и нѣсколько пѣхотныхъ полковъ—всего 20 тысячъ ¹⁾; а со стороны австрійцевъ пятнадцатитысячный корпусъ генерала Лесси;

¹⁾ Воен. Уч. Арх., Отд. II, № 348. Здѣсь перечислены всѣ полки участвовавшіе въ набѣгѣ.

кромѣ того, на помощь графу Чернышеву посланъ былъ отрядъ Панина.

Корволантъ Чернышева двинулся форсированнымъ маршемъ отъ Бейтена на Одеръ 12 сентября и 24 числа подошелъ къ Берлину; а Тотлебенъ съ легкою конницею прибылъ туда еще 22 числа, сдѣлалъ къ городу подступъ, но былъ отбитъ.

Укрѣпленія Берлина состояли въ то время: на лѣвомъ берегу р. Шпрее изъ слабой каменной стѣнки, а на правомъ изъ палисадной ограды. Комендантъ города генераль-лейтенантъ Роховъ для ружейной обороны имѣлъ сначала только 2 баталіона; но, по первому извѣстію о приближеніи русскихъ, приказано было прусскимъ войскамъ, принца Виртембергскаго изъ Темилина и генерала Гульзена изъ Саксоніи, спѣшить къ столицѣ.

Тотлебенъ, будучи отбитъ, ограничился канонадою; но, узнавъ утромъ 23 числа о прибытіи конницы принца Виртембергскаго и боясь за свой тылъ, отступилъ на соединеніе съ прочими войсками Чернышева.

Корпусъ Чернышева, прибывъ въ Копенигъ, узналъ, что пѣхота принца Виртембергскаго уже прибыла и заняла позицію впереди Ландсбергской заставы на высотахъ около Лихтенберга. Въ теченіи двухъ дней Чернышевъ ограничился бомбардированіемъ Берлина, выдвигая для этого изъ Копенига авангардные войска. 26 числа весь отрядъ Чернышева выступилъ къ Лихтенбергу и, послѣ сильной кононады въ теченіе дня, успѣлъ занять позицію лѣвымъ флангомъ на высотахъ противъ Лихтенберга, а правымъ у Вейсензее. Принцъ Виртембергскій, вынужденный отступить, расположился между франкфуртской и ландсбергской заставами. Въ этотъ же день подоспѣлъ къ Берлину корпусъ Гульзена и расположился между Шенбергомъ и Галльской заставой.

27 сентября, около полудня, къ Чернышеву прибыло также подкрѣпленіе изъ 9 баталіоновъ и 5 эскадроновъ съ артиллеріею, подъ начальствомъ Панина; а вечеромъ и Лесси пришелъ съ австрійцами къ с. Мариендорфу. Прибытіе австрійцевъ дало Чернышеву такой перевѣсъ въ силахъ, что прусскіе генералы, разсудивъ болѣе полезнымъ сохранить свои 16 тысячъ войска, чѣмъ отстоять Берлинъ, рѣшились предоставить его судьбѣ и въ ночь на 28 число отступили къ Шпандау.

Узнавъ объ этомъ отступленіи, графъ Чернышевъ немедленно двинулъ два кирасирскихъ полка ¹⁾ Рижскій драгунскій, Молдавскій и Венгерскій гусарскіе, 2 казачьихъ полка и, въ подкрѣпленіе имъ, гренадерскіе резервы для атаки отступавшихъ. На рысяхъ наша конница догнала прусскій арьергардъ, состоявшій изъ пѣхотнаго полка Клейста, баталіона волонтеровъ Вунша, 300 королевскихъ егерей и 40 гусаръ и драгунъ и, до прибытія пѣхоты нашей, изрубила и разсѣя-

¹⁾ Лейбъ Кирасирскій и Кіевскій.

ла его; причѣмъ было взято въ плѣнъ 1000 человекъ, 2 орудія и нѣсколько десятковъ экипажей.

28 сентября Берлинъ сдался, заплатилъ 2000000 талеровъ контрибуціи и 200000 въ пользу войскъ.

„Два дня (29 и 30) побѣдители занимались сборомъ контрибуціи, забраніемъ королевской казны и очисткою арсеналовъ и магазиновъ; чего забрать было нельзя то все было истреблено; всѣ пороховыя мельницы около Берлина, литейные пушечные дворы, потсдамскіе и близъ Шпандау находившіеся ружейные и шпажные заводы были разорены до основанія.“¹⁾

Таковы были результаты набѣга на столицу Пруссіи, не говоря уже о поврежденіяхъ, причиненныхъ ежедневнымъ бомбардированіемъ, производившимся преимущественно по ночамъ.

Пребываніе отряда Чернышева въ Берлинѣ было непродолжительно. Узнавъ о приближеніи прусскаго короля съ главными силами и опасаясь за сообщенія, союзники отступили для присоединенія къ главнымъ силамъ. Между тѣмъ наша главная армія продолжала движеніе, заняла Франкфуртъ на Одерѣ, гдѣ и оставалась по 3 октября, въ ожиданіи извѣстій изъ Берлина, а затѣмъ перешла въ Дроссенъ. 4 октября всѣ полки, бывшіе въ Берлинской экспедиціи, присоединились къ арміи.

Изъ Дроссена армія пошла къ Ландсбергу. 15 числа вся конница, подъ общимъ начальствомъ князя Волконскаго, двинута была къ Фридбергу. Здѣсь стояли до 29 числа и узнали, что въ Аренсвальде, куда отошла наша армія, прибылъ новый главнокомандующій графъ Бутурлинъ.

Изъ Аренсвальде армія отошла къ Вислѣ и расположилась на зимовыя квартиры, а конница, поддерживая легкія войска Тотлебена, прикрывавшаго блокаду Кольберга и дѣйствовавшаго въ Помераніи, совершила еще нѣкоторыя передвиженія. Въ декабрѣ Тотлебенъ и вся русская конница отступили изъ Помераніи и стали на зимнія квартиры.

Мы привели описаніе дѣйствій русской конницы впереди стратегическаго фронта арміи въ 1758 и 59 годахъ, описывали охранительную службу, набѣги отдѣльныхъ партій въ непріятельскую страну для сбора свѣдѣній и партизанскихъ дѣйствій, очертили положеніе арміи графа Дона, когда онъ въ 1759 году продвинулся къ Оборнику, чтобы русскую армію, собиравшуюся къ Познани, бить по частямъ, а также во время отступленія Дона къ Цюллихау. Кромѣ этихъ дѣйствій русской конницы на театрѣ войны, было совершено еще множество набѣговъ, болѣе или менѣе удачныхъ. Описывать ихъ всѣхъ мы не имѣемъ возможности, но остановимся нѣсколько на 1761 годъ, когда партизанскіе набѣги получили

¹⁾ Истор. Россіи Соловьева, т. XXIV, стр. 325.

особенно большое примѣненіе. Заимствуемъ описаніе этихъ дѣйствій у п. Гершельмана ¹⁾).

„Двинувшись въ началѣ іюня изъ Познани съ 65-ти-тысячною арміею въ Силезію, на соединеніе съ австрійскою арміею, русскій главнокомандующій Бутурлинъ прикрываетъ фланговое движеніе своею массою конницы. Въ концѣ іюня русская армія подошла къ Намслау, а въ то время 5000—6000 казаковъ и драгунъ, маскировавшихъ движеніе, появились по всему теченію р. Одры отъ Бреславля и далѣе вверхъ. Переправясь черезъ р. Одру, конныя партіи показались у Стрелена; тѣмъ временемъ легкіе отряды кроатовъ и австрійской конницы появились со стороны Нейссе и Глаца. Фридрихъ, съ цѣлью выяснитъ дѣйствительное направленіе противниковъ, высылаетъ небольшіе отряды въ разныя направленія къ югу отъ Бреславля, но конница противниковъ образовала такую непроницаемую завѣсу, что прусскіе отряды не могутъ достигнуть цѣли, и Фридрихъ, по свидѣтельству Сухотина, долго остается въ неизвѣстности относительно намѣренія непріятели. Не успѣвъ предупредитъ соединеніе русской арміи съ австрійскою, Фридрихъ, какъ извѣстно, расположился въ Бунцельвицкомъ укрѣпленномъ лагерѣ, примыкавшемъ къ крѣпости Швейдницъ. Союзная армія охватила съ трехъ сторонъ расположеніе пруссаковъ, и вотъ тутъ партизанскія дѣйствія со стороны союзниковъ вновь получаютъ развитіе, и притомъ на этотъ разъ весьма широкое. Казаки, драгуны и австрійскіе партизанскіе отряды совершенно отрѣзали лагерь и крѣпость Швейдницъ отъ всѣхъ сообщеній. Отряды эти забирали запасы, скотъ, не допускали пруссаковъ производить фуражировки, перехватывали курьеровъ. Запасы Швейдница понемногу истощались, а между тѣмъ не могли пополняться ни съ окрестной страны, ни изъ главнаго бреславльскаго магазина. Недостатокъ запасовъ началъ сказываться; не доставало, главнымъ образомъ, скота и фуража; въ окрестностяхъ крѣпости было уже все истреблено партизанами противника; на фуражировку доводилось ходить далеко, и притомъ высылая для того цѣлыя отряды. Прусская армія была отрѣзана отъ всего остального міра, не получая никакихъ извѣстій. Интересно, что, по свидѣтельству полковника Сухотина, король выслалъ наконецъ цѣлый отрядъ въ нѣсколько сотъ коней для розыска курьеровъ съ другихъ театровъ войны, и только одного удалось найти. Весьма вѣроятно, что подобное положеніе привело бы, въ концѣ концовъ, прусскую армію къ голоду и заставило бы короля рѣшиться на бой почти съ тройными силами противника, чтобы пробиться; но къ счастью для него въ началѣ сентября союзныя арміи разъединились и отступили отъ лагеря, чего только и желалъ Фридрихъ.“

Бутурлинъ, оставивъ въ помощь Лаудону 20-ти тысячный корпусъ, подъ начальствомъ Чернышева, рѣшился двинуться въ Померанію и сосредоточить глав-

¹⁾ Партизанская война, стр. 52.

нѣйшія усилія для овладѣнія Кольбергомъ. Для этой послѣдней цѣли назначенъ былъ особый корпусъ графа Румянцева, а въ помощь ему послана 3 дивизія князя Долгорукова.

Графъ Румянцевъ дѣятельно занялся осадю Кольберга, на помощь къ которому спѣшилъ съ пруссаками принцъ Виртембергскій, а въ началѣ октября туда же прибылъ отрядъ генерала Платена, такъ что подъ командою принца соединилось до 12 тысячъ человекъ. Для дѣйствій на сообщенія пруссаковъ подъ Кольбергомъ назначена была легкая конница подъ начальствомъ Берга и въ помощь ей кирасиры, подъ общеою командою князя Волконскаго. Въ то же время армія наша продолжала свой путь черезъ Дризень, Маріенвальдъ и Драмбургъ, куда прибыла 4 октября.

Фридрихъ Великій предпринималъ разныя мѣры, чтобы принудить русскую армію отступить въ глубь Польши и снять осаду Кольберга. Онъ послалъ нѣсколько отрядовъ для нападенія на наши магазины въ Калишѣ и въ другихъ пунктахъ передъ Вислой. Но дѣятельность нашей конницы не дозволила пруссакамъ нанести чувствительный ущербъ, и армія наша не отступила, равно какъ и графъ Румянцевъ продолжалъ осаду Кольберга. Въ послѣднемъ дѣлѣ, т. е., въ успѣхѣ осады упомянутой крѣпости наша конница оказала первостепенную услугу, прервавъ всѣ сообщенія и уничтоживъ отряды и транспорты шедшія къ крѣпости.

„Въ то-жъ время,“ сказано въ журналѣ російской арміи 1761 г., ¹⁾ „какъ графъ Румянцевъ разныя отъ себя по дорогѣ къ Штетину команды отправилъ, дабы соединенному непріятельскому корпусу сообщеніе съ сею крѣпостію и тамошними магазинами пресѣкать, такъ и я (доносить графъ Бутурлинъ) вступая съ главною Вашего Императорскаго Величества арміею въ Померанію, и подвинувшись до Регенвальда согласныя тому распоряженія сдѣлалъ.“

„Все сіе и оказавшейся въ непріятельскомъ подъ Кольбергомъ лагерѣ великой недостатокъ въ съѣстныхъ и военныхъ припасахъ, принудили его противу непоколебимой твердости графа Румянцова себя застави, а для возстановленія коммуникаціи съ Штетиномъ и безопаснаго привоза всякихъ оттуда потребностей нѣсколько себя раздѣлить.“

Полковникъ Клейстъ долженъ былъ доставить „великій обозъ“ къ Кольбергу съ съѣстными и военными припасами съ конвоемъ изъ двухъ тысячъ человекъ. Другой отрядъ силою въ 500 человекъ, чтобы обезпечивать путь этому транспорту, поставленъ былъ въ укрѣпленномъ мѣстѣ при дер. Вестентинъ. А чтобы еще больше облегчать сообщенія съ Штетиномъ, генералу Кноблоху приказано было съ „знатною командою занять Трептовъ.“

¹⁾ Стр. 172.

Получивъ свѣдѣніе о движеніи транспорта и мѣрахъ пруссаковъ для охраненія сообщеній, графъ Бутурлинъ сдѣлалъ слѣдующія распоряженія: генераль-маіору Бергу съ легкою конницею приказано сдѣлать набѣгъ и захватить или уничтожить транспортъ. Генераль графъ Ферморъ долженъ былъ съ первою дивизіею подвинуться къ Нейгартену, поддержать въ случаѣ надобности Берга и отбросить генерала Платена, который, по полученнымъ извѣстіямъ, шелъ къ Гольнау на встрѣчу транспорту. Въ тоже время графъ Румянцевъ выдвинулъ отъ себя къ Трептову отрядъ полковника Опочинина.

Всѣ распоряженія главнокомандующаго и графа Румянцева увѣнчались полнымъ успѣхомъ.

Обозъ, который съ конвоемъ въ 2000 человекъ велъ полковникъ Клейстъ, былъ около Гольнау атакованъ сербскаго полка подполковникомъ Текелли и маіоромъ Филиповичемъ, у которыхъ было не болѣе 700 человекъ гусаръ и казаковъ. Прикрытіе транспорта было обращено въ бѣгство, 1 офицеръ, 60 человекъ и весь обозъ, въ которомъ было „однихъ бомбъ и ядеръ болѣе 10000“, захвачено нашими гусарами и казаками, не говоря о томъ какое, какъ самимъ непріятелемъ, такъ и „нашими войсками великое множество нагруженныхъ фуръ сожжено“.

Самъ Бергъ пятого октября сдѣлалъ нападеніе на Вестентинъ на разсвѣтѣ и, „не смотря на крѣпкой и болотами окруженной постъ, съ такою жестокостью, что не спаслось изъ оной ни десяти человекъ, а въ плѣнъ взято одинъ маіоръ, 11 офицеровъ и 470 человекъ рядовыхъ съ двумя пушками.“

Вслѣдъ за этимъ дѣломъ, генераль Бергъ получилъ приказаніе содѣйствовать съ легкою конницею графу Фермору въ нападеніи его на Платена. Но самъ Ферморъ, не смотря на форсированный маршъ, не успѣлъ къ дѣлу, такъ какъ ему приходилось пройти втрое больше сравнительно съ Платеномъ, который, занявъ всѣ тѣснины по пути русскихъ, успѣлъ отступить къ Штетину. Между тѣмъ Бергъ 9 октября началъ на авангардъ Платена при Гольнау и, разметавъ его, взялъ 6 пушекъ, извѣстнаго партизана подполковника Корбіера, больше двадцати офицеровъ и „гораздо больше 1000 человекъ унтеръ-офицеровъ и рядовыхъ ¹⁾.“

„Причемъ то примѣчанія достойно, что какъ на семь, такъ и подъ деревнею Вестентинъ сраженіи, съ нашей стороны ни одного убитаго нѣтъ, и все дѣло одними почти легкими войсками окончено. Последнее же особливо съ такою скоростію, что Платень, бывъ оттуда съ своимъ корпусомъ только въ двухъ верстахъ, никакой помощи подать не успѣлъ, а генераль-поручикъ князь Волконской, бывъ туда для подкрѣпленія отправленъ съ кавалеріею, своею только персоною ускорилъ подать опытъ неутомленной его къ службѣ ревности.“

¹⁾ Журналъ, стр. 175.

Хотя Платена самого остановить не удалось; но другой транспортъ въ 1000 слишкомъ фуръ, шедшій къ Кольбергу, опять былъ перехваченъ. Изъ нихъ 300 фуръ съ хлѣбомъ были доставлены къ арміи, а прочія сожжены. ¹⁾

Противъ Кноблоха въ Трештовѣ, какъ извѣстно, посланъ былъ полковникъ Опочининъ, но Румянцевъ, взявъ три баталіона и 3 эскадрона, рѣшилъ самъ его поддержать. Конница наша сбила непріятельскіе посты, а затѣмъ Румянцевъ, захвативъ въ плѣнъ двухъ офицеровъ и 87 человекъ нижнихъ чиновъ, прогналъ пруссаковъ изъ передовыхъ укрѣпленій къ самому Трештову, успѣлъ городъ окружить и заставилъ генерала Кноблоха сдаться. Три полковника, генераль-квартирмейстеръ-лейтенантъ, 52 офицера и 1632 рядовыхъ захвачено въ плѣнъ, 15 знаменъ и 7 пушекъ.

Лишенная средствъ къ продовольствованію подобными набѣгами и стѣсненная дѣйствіями графа Румянцева, крѣпость Кольбергъ висѣла на волоскѣ. Принцъ Виртембергскій, по настойчивому повелѣнію короля, въ концѣ ноября сдѣлалъ послѣднее покушеніе подкрѣпить гарнизонъ и ввести припасы со стороны Трештова; но былъ опрокинутъ Румянцевымъ, который притянулъ себѣ Берга, и 5 декабря Кольбергъ сдался на капитуляцію. Это было послѣднимъ актомъ семилѣтней войны въ царствованіе императрицы Елизаветы Петровны.

Г л а в а 10-я.

Русская конница въ царствованіе императрицы Екатерины II. Измѣненія въ составѣ и штабъ-полковъ. Карабинеры и пикинеры. Взглядъ Потемкина на значеніе драгунъ. Украинская Екатеринославская и Малороссійская конницы. Легкоконные и казачьи регулярные полки. Конноегеря. Одежда вооруженіе и снаряженіе. Обученіе. Должность полкового берейтора. Инструкція коннаго полка полковнику. Требованія Румянцева и Потемкина отъ конницы. Двухшереножный строй. Генералиссимусъ Александръ Васильевичъ Суворовъ, князь Италійскій. Его система обученія войскъ и требованія отъ конницы.

Прусская конница, удивившая весь міръ, породила безспорное увлеченіе и между русскими дѣятелями семилѣтней компаніи. Самъ императоръ Петръ III, графъ Румянцевъ, Репнинъ, Панинъ, Салтыковъ восторженно отывались о прусской конницѣ, прусскихъ порядкахъ, обученіи, дисциплинѣ и прочемъ. Разумѣется, въ виду этого, нѣкоторыя перемѣны въ устройствѣ нашей конницы не замедлили произойти; но императрица Екатерина „желала только необходимыхъ и прочныхъ, а потому и долговѣчныхъ улучшеній. Почти при каждомъ улучшеніи и нововве-

¹⁾ Тамъ же.

дені, она обращалась ко времени Петра за совѣтомъ, примѣромъ и для связи настоящаго и будущаго съ прошедшимъ. Насколько въ некоторые изъ приведенныхъ генераловъ были на сторонѣ прусскихъ нововведеній, настолько же другіе противились имъ, находя ихъ несоотвѣтствующими характеру русскаго народа. Во главѣ этихъ противниковъ прусскихъ порядковъ въ послѣдствіи стояли Суворовъ и Потемкинъ. Сама императрица Екатерина выказывала открытое нерасположеніе къ политической и военной системѣ прусскаго короля въ цѣломъ и послѣднюю называла „обрядомъ неудобноносимымъ“. По этому усовершенствованію, сдѣланнаго въ конницѣ Фридрихомъ II, у насъ принимались не какъ безусловное подражаніе, но весьма лишь постепенно, по частямъ, преимущественно въ отношеніи внѣшняго тактическаго устройства; что же касается внутренняго образованія конницы систематической ѣзды, и правильной выѣздки лошадей, то, хотя по вступленіи на престолъ Екатерины, вскорѣ учреждены берейторы въ каждомъ полку; хотя у насъ явились учебные лагеря; но настоящая школа, по прусскому образцу явилась у насъ уже при императорѣ Павлѣ Петровичѣ и окончательно установилась съ манежами и выровненными плацами при императорѣ Александрѣ I въ 1816 году. Изъ этого можно видѣть, что Екатерининская конница не была сколкомъ съ прусской конницы, и въ отношеніи систематическаго обученія, а потому и регулярности, недостигала степени пруссаковъ. Но постоянныя войны и походы въ теченіе 34-хъ — лѣтняго царствованія императрицы Екатерины, схватки съ турецкою конницею, вліяніе такихъ геніальныхъ людей какъ Румянцевъ, Суворовъ и отчасти Потемкинъ на духъ русской конницы, требованіе ихъ — незнать препятствій мѣстности и дѣйствовать безразлично въ конномъ и пѣшемъ строяхъ, смотря по обстоятельствамъ, указываютъ на то, что русская конница была такою же, какъ она была при Петрѣ Великомъ, но не столь молодою и окрещенною боевымъ опытомъ.

Въ царствованіе императрицы Екатерины составъ и устройство русской конницы мѣнялись три раза и преимущественно въ 1763, 1775 и 1786 годахъ. Комиссія изъ высшихъ чиновъ, учрежденная императрицею, составила въ 1763 году общія положенія о переустройствѣ армій, которыхъ въ Россіи было три, и новые штаты полковъ. Конницы, по штатамъ 14 января 1763 года, положено имѣть: на каждые два пѣхотные полка по 1 полку тяжелой конницы; на каждые же, два эскадрона тяжелой по 1 эскадрону гусаръ и по 1 сотни казаковъ. На такомъ основаніи, въ число слѣдующихъ 25-ти полковъ тяжелой конницы, обращены 18 изъ бывшихъ конно-гренадерскихъ и драгунскихъ полковъ, въ добавокъ къ существовавшимъ уже шести кирасирскимъ. Но какъ прусскими войнами засвидѣтельствовано было, что полки безъ кирасъ не болѣе теряли людей въ бою, чемъ и кирасиры, то новые полки тяжелой конницы оставили безъ кирасъ, съ карабинами безъ штыковъ и наименовали карабинерными, въ подраженіе французскому учрежденію Людовика XIV. Въ 1764 году драгунскіе гарнизонные, а 1769 году драгун-

скіе ландмилицкіе полки переформированы въ полевые. Всего въ Россіи въ первомъ періодѣ считалось 7 кирасирскихъ (въ томъ числѣ л. гв. конный), 18 карабинерныхъ, 14 драгунскихъ, 4 ландмилицкихъ драгунскаго состава, 15 гусарскихъ и 4 пикинерныхъ (уланскихъ), сформированныхъ въ 1764 году изъ пандурскихъ полковъ новосербскаго поселенія, и одинъ изъ Бахмутскаго казачьяго полка; и наконецъ 3 компанейскихъ, обращенныхъ въ 1776 году въ легкоконные регулярные, а въ 1785 году въ карабинерные.

Всѣ полки имѣли пятиэскадронный составъ, а прочія подробности видны изъ слѣдующей таблицы.

З в а н і е ч и н о в ъ .	Кирасиры и Карабинеры.		Драгуны и Ландмилиціонеры.	
	Въ эскадронѣ.	Въ полку.	Въ эскадронѣ.	Въ полку.
Штабъ—офицеровъ	—	4	—	4
Оберъ —	5	28 ¹⁾	5	28
Унтеръ —	6	30	7	35
Капраловъ —	7	35	6	30
Рядовыхъ	138	690	138	690
Литаврщиковъ	—	2	—	2
Трубачей	2	10	2	10
Барабанщиковъ	—	—	2	10
Нестроевыхъ	2	29	2	72
Мастеровыхъ	—	33	—	—
Извозчиковъ	—	30	—	—
Деньщиковъ	—	50	—	51
И т о г о	158	941	162	932
Строевыхъ лошадей	153	766	155	—
Драгунскихъ	—	—	—	794
Ландмилицкихъ	—	—	—	776

Число строевыхъ лошадей въ драгунскомъ полку было 18-ю болѣе потому, что для полковой ихъ артиллеріи полагалось подъ сержанта 1, подъ капрала 1 и фузелеръ-канонировъ 16 лошадей.

Штатъ гусарскаго полка, по проекту военной комиссіи 1763 года, утвержденъ 8-ми эскадроннаго состава; но въ 1765 году, съ прибавленіемъ пяти новыхъ полевыхъ полковъ (изъ слободскихъ), во всѣхъ гусарскихъ полкахъ положено по 6 эскадроновъ, каждый въ двѣ роты. Два эскадрона считались запасными. Число людей положено: 1) въ полевомъ полку 1032, строевыхъ лошадей 972; 2) въ поселенномъ людей по мирному положенію 744, строевыхъ лошадей 618, по военному людей 1032; 3) пикинерные полки были на положеніи гусарскихъ поселен-

¹⁾ Кромѣ того, въ каждомъ полку полагались еще: аудиторъ 1, берейторъ 1, лѣкарь 1, подлѣкарь 1 и священникъ.

ныхъ; 4) компанейскіе (охочекомонные) въ пяти—сотенномъ составѣ.

Въ періодъ времени съ 1776 по 1786 въ званіи вице-президента военной коллегіи стоялъ князь Потемкинъ, впослѣдствіи главнокомандующій Екатеринославской арміи. Потемкинъ навсегда оставилъ по себѣ память какъ государственный мужъ, отличавшійся рѣдкими дарованіями администратора и организатора. Въ исторіи конницы его взглядъ на драгунъ и на легкую конницу заслуживаетъ особаго вниманія. „Онъ,“ говоритъ Ивановъ ¹⁾ „воскресилъ первыхъ для полевой службы, далъ имъ усиленный составъ, введенный для самостоятельныхъ дѣйствій уже прежде въ кавалеріи Фридриха Великаго, и значительно размножилъ послѣднихъ, уменьшивъ число тяжелой конницы. Много сдѣлано также Потемкинымъ и для улучшенія благосостоянія войскъ.“

Во время Семилѣтней войны драгунъ, по той ли причинѣ, что они нѣсколько отстали въ строевомъ отношеніи или слабѣ другихъ полковъ были въ отношеніи состава офицеровъ, какъ то мало цѣнили, хотя самъ Румянцевъ прибѣгалъ къ дѣйствию драгунъ въ спѣшенномъ строю и почти всегда съ большимъ успѣхомъ. Особенно заслуживаетъ вниманіе подготовка позиціи для драгунъ при Пасъ-Кругѣ. Въ началѣ царствованія Екатерины драгуны размѣщены были на постоянныхъ квартирахъ въ разныхъ городахъ Россіи и преимущественно въ восточныхъ ея частяхъ. Самые полки мало-по-малу пришли въ упадокъ и разстроились, какъ то видно изъ всеподаннѣйшаго доклада кн. Потемкина въ 1775 году ²⁾. „Мнѣніе президента воен. коллегіи о драгунахъ было совершенно противоположно идеямъ военной комиссіи 1762 года, переименовавшей большую часть драгунъ въ карабинеры. Основываясь на фактахъ, что на примѣръ въ поискѣ Суворова на Туртукай (1773) карабинерные полки, составляя значительную часть небольшого летучаго отряда, много способствовали быстротѣ набѣга за 50 верстъ, и для нападенія спѣшивались и дѣйствовали ружьемъ со штыкомъ ³⁾, а также и на другихъ примѣрахъ, кн. Потемкинъ признавалъ драгунъ оружіемъ полезнѣйшимъ и самонужнѣйшимъ, „ибо изъ нихъ обученныхъ дѣйствовать какъ пѣхота и кавалерія, можно дѣлать двоякое употребленіе, смотря по обстоятельствамъ, не заимствуя въ помощь и подкрѣпленіе ихъ ни пѣхоты, ни кавалеріи.“

По штатамъ 1775 года, утвержденнымъ 16 января, драгунскимъ полкамъ повелѣно быть 10-ти ротнаго состава. Рота соотвѣтствовала эскадрону прочей кон-

¹⁾ Обзорѣніе состава и устройства регулярной русской кавалеріи, стр. 100.

²⁾ Полн. собр. законовъ, № 14236, 16 января 1775 года. „О бытіи корпусамъ драгунскому изъ 5, а гусарскому изъ 7 полковъ и о переформированіи двухъ легионовъ (Петербургскаго и Московскаго) въ четыре армейскіе полка.“

³⁾ „Такъ какъ по организациіи 1762 года карабинерамъ даны ружья безъ штыговъ, то надо полагать, что подъ Туртукаемъ тѣ изъ нихъ, которые дѣйствовали въ пѣшемъ строю, нарочно были вооружены штыками. Въ исторіи походовъ Богдановича именно сказано, что они имѣли штыки.“ Замѣчаніе г. Иванова.

ницы, и полкъ для пѣшаго боя образовалъ два баталіона. 24 октября составъ кирасирскихъ и карабинерныхъ полковъ опредѣленъ въ 6 эскадроновъ, по штату 1756 года.

Въ общемъ составѣ русской конницы этого періода произошли слѣдующія перемѣны. Нѣсколько карабинерныхъ полковъ было расформировано на шестые эскадроны другихъ полковъ; 6 полковъ преобразованы были въ драгунскіе; полевые гусарскіе полки переименованы въ легко-конные, подъ общимъ названіемъ „украинской конницы;“ поселенные полки, какъ гусарскіе, такъ и пикинерные, также переименованы въ легкоконные съ общимъ названіемъ Екатеринославской конницы; 3) три легко конныхъ полка, бывшіе компанейскіе, получили общее названіе Малороссійской конницы.

Послѣдній періодъ, съ 1786 года, замѣчательнъ многими преобразованіями въ русской конницѣ въ военно-хозяйственномъ отношеніи, подъ руководствомъ Потемкина, какъ объ этомъ мы будемъ упоминать въ соотвѣтствующихъ отдѣлахъ повѣствованія; сформированіе конно-егерскихъ и регулярныхъ казачьихъ полковъ и улучшеніе вообще казачьихъ войскъ для надежнѣйшаго прикрытія границъ.

Всего въ концѣ царствованія императрицы Екатерины было въ Россіи 6 кирасирскихъ полковъ, 17 карабинерныхъ, 1 конногренадерскій, 11 драгунскихъ, 4 конно-егерскихъ, 13 легкоконныхъ и 6 казачьихъ регулярныхъ.

Въ 1786 году состоялись новые штаты для кирасирскихъ, карабинерныхъ и легкоконныхъ (гусарскихъ) полковъ, каждый изъ шести эскадроновъ, и для драгунскихъ, изъ десяти эскадроновъ; а въ 1790 году для конно-егерскихъ полковъ, изъ 10 эскадроновъ.

Штаты полковъ 1786—1796 годовъ.

Званіе чиновъ.	П О Л К И.					
	Кирасирскій Карабинерный и Легкоконный.		Драгунскій.		Конноегерскій.	
	Въ эскадронѣ.	Въ полку.	Въ эскадронѣ.	Въ полку.	Въ эскадронѣ.	Въ полку.
Генераловъ	—	—	—	—	—	1
Штабъ-офицеровъ	—	5	—	5	—	5
Оберъ — —	5	30	5	54	5	54
Унтеръ — —	5	30	6	60	7	70
Капраловъ	7	42	6	60	6	60
Рядовыхъ	138	828	138	1380	148	1480
Литаврщиковъ	—	2	—	2	—	2
Трубачей	2	12	2	20	2	20
Нестроевыхъ	2	31	2	43	3	43
Мастеровыхъ	—	33	—	55	3	47
Извощиковъ	—	30	—	53	5	56
Деньщиковъ	—	59	—	84	—	—
Итого чиновъ.	159	1105	159	1816	179 ¹⁾	1838 ¹⁾
Строевыхъ лошадей	151	907	150	1565	150	1565

¹⁾ Для конно-егерскаго полка число лошадей въ штатѣ хотя не означено, но, по вѣроятности оно сходно съ драгунскимъ.

Изъ книги комиссаріатскаго повѣтя 1762 г. № 180, заключающей въ себѣ всѣ распоряженія о тогдашнихъ перемѣнахъ въ обмундированіи и вооруженіи русскихъ войскъ, видно, что еще въ іюнѣ мѣсяцѣ, т. е., въ послѣдніе дни царствованія императора Петра III, на счетъ одежды конницы не состоялось никакихъ новыхъ, постановленій. Не видимъ мы особенно рѣзкихъ перемѣнъ и при императрицѣ Екатеринѣ II до 1786 года. Конница носила колеты и кафтаны, лосины или оленьи панталоны, сапоги съ клапанами и шпоры. Кирасиры вооружены были палашами, имѣли по парѣ пистолетовъ и желѣзные кирасы. Карабинеры—палашъ и карабинъ длинный. Гусары—сабли, карабинъ короткій и пистолетъ. Ножны у палашей были кожанья, эфесы мѣдные. Драгуны и карабинеры ружья имѣли при сѣдлѣ въ бушматъ.

„Сѣдла въ тяжелой конницѣ и у драгунъ были нѣмецкія, подбитыя пуками и сѣдлались на вчетверо-сложенную попону; въ легкой конницѣ сѣдла были венгерскія, сѣдлались на войлокъ—съ крышею; тѣ и другія съ ольстредами; подпругъ было три, подперсье и пахвы употреблялись; также чепраки. Задній выюкъ сѣдла состоялъ изъ суконнаго синяго чемодана съ 4-мя пуговицами, и изъ саквы фуражной. Піонернаго инструмента при сѣдлахъ полагалось въ каждой ротѣ: топоровъ драгунскихъ по 20, лопатъ по 4. Недоуздки, попоны съ троками, скребницы, щетки, линейныя веревки и водоносныя фляги, приколы возили рядомъ съ карабиномъ—въ бушматъ“¹⁾.

Положеніе о продовольствіи лошадей нѣсколько измѣнено, сравнительно съ прежнимъ. Съ 1763 года строевымъ лошадямъ сухой фуражъ велѣно выдавать въ теченіи 8 мѣсяцевъ, по 2 гарнца и 20 фунтовъ сѣна.

Въ 1786 году вышелъ уставъ по части военно-хозяйственной изъ подъ руки князя Потемкина, въ которомъ съ величайшею точностію опредѣлены были издержки на содержаніе русской арміи. Потемкину войска обязаны были введеніемъ удобнѣйшей одежды: онъ велѣлъ обрѣзать косы, вывелъ употребленіе пудры, одѣлъ солдатъ въ шаровары и длинныя куртки, подпоясанныя широкими кушаками; замѣнилъ треугольныя шляпы красивыми и удобными касками; солдатамъ приказано было стричься въ кружокъ, отмѣнено все излишнее и главнымъ правиломъ поставлено: „солдатскій нарядъ долженъ быть таковъ, что всталъ и готовъ.“²⁾ Одни только кирасиры и гусары сохранили историческіе мундиры по ихъ оружію.

Вооруженіе оставалось сходное описанному въ первомъ періодѣ, также какъ и снаряженіе людское и конское. „Въ отношеніи послѣдняго однакоже, говоритъ Ивановъ, кн. Потемкинъ, такъ много заботившійся о развитіи у насъ легкой конницы въ настоящемъ значеніи этого названія, обратилъ особенное вниманіе на

^{1) 2)} Заимствовано у Иванова.



Исторія конницы
М. Маркова.

Займствовано изъ интендант-
скаго музея.

РУССКАЯ КОННИЦА
ВРЕМЯ ЕКАТЕРИНЫ II.

Конногренадеръ.

Армейскій гусаръ.

Типо Литографія Ф.С. Муравьева въ Твери.

сохраненіе для нея венгерскаго сѣдла или ленчика:“ Сѣдло венгерское,—такъ выражается фельдмаршалъ въ своихъ приказахъ,—лучше всѣхъ сѣделъ, доказательствомъ тому, что всѣ націи, ѣздящіе верхомъ, такіе употребляютъ: венгры, татары, черкесы, казаки, поляки. Они (сѣдла) легки, лошадей вовсе не саднятъ. Дѣлать ихъ въ полкахъ можно дешевле старыхъ.“¹⁾

Въ 1763 году Высочайше утверждена была выработанная вышеприведенною комиссіею „Инструкція коннаго полка Полковнику, съ приложеніемъ формъ, штатовъ и табелей.“ Инструкція эта содержитъ въ себѣ положеніе объ управленіи полкомъ и составлена чрезвычайно обстоятельно и обдуманно; нѣтъ никакого сомнѣнія, что эта инструкція послужила основаніемъ для составленія современныхъ намъ положеній о управленіи полкомъ, правахъ и обязанностяхъ командира полка и отношеніяхъ къ нему другихъ чиновъ.

Инструкція раздѣлена на 26 главъ. I-я глава „О должности полковника вообще“ содержитъ въ себѣ права и обязанности командира полка въ отношеніи къ прочимъ офицерамъ; объ аттестаціи офицеровъ и другихъ чиновъ для ихъ повышенія по службѣ; права по наложенію взысканій. „Получаемые отъ ротъ и командъ рапорты прилежно разсматривать, не пропуская ни малѣйшаго обстоятельства, и о всемъ достовѣрно навѣдываться, чрезъ что офицеры бывають осторожны и прилежны, да и онъ свои повелѣнія сильнѣе давать можетъ.

При всякомъ издаваемомъ повелѣніи всегда за предметъ имѣть пользу службы, честь и сохраненіе полка; и буде сіе наблюдено будетъ, то онъ ни въ какомъ случаѣ досадныхъ слѣдствій опасаться не можетъ; онъ долженствуетъ строго смотрѣть, чтобы непременно то исполнялось, что отъ него приказано, и чтобъ ни малѣйшей отмѣны сдѣлано никѣмъ въ полку не было, ибо иначе приказы его могутъ придти въ презрѣніе. Всѣ просьбы и жалобы отъ своихъ подчиненныхъ и постороннихъ терпѣливо выслушивать и скорѣе разсмотрѣніе дѣлать; вины и преступленія, кои отъ его рѣшенія зависятъ, наказывать, по важности преступленія, и безъ рѣшенія таковыхъ дѣлъ отнюдь не оставлять; отъ собственнаго же рѣшенія и наказанія Полковничья вины и преступленія всѣхъ его подчиненныхъ зависятъ токмо тѣ, которыя по основанію преступленія, въ силу Военныхъ Регуловъ не будутъ подлежать по Военному Суду приговору Офицерскихъ чиновъ, лишенія Офицерскаго достоинства и тяжчѣе, а нижнихъ чиновъ болѣе гоненія шпицрутень трехъ разъ.

Ничто такъ въ слабость не приводитъ, какъ то, когда Полковникъ не дѣлаетъ всему, что въ полку ни есть, осмотровъ; и для того надлежитъ ему въ ротахъ ружье, мундиръ, аммуницію, упряжь и лошадей самому осматривать по часту.

¹⁾ Собраніе приказовъ кн. Потемкина Таврическаго. (Въ главномъ государственномъ архивѣ

Полковнику честь и право полка своего весьма удерживать, во всякомъ случаѣ стараться, однакожь при томъ за всякую мелочь, шуму и ссоръ съ Начальниками не зачинать, но порядочно, что чести полку, слѣдовательно и его собственной къ предосужденію слѣдовать будетъ.“

Глава II — „О содержаніи полка въ непремѣнныхъ квартирахъ, и что при томъ исполнять.“ Здѣсь говорится объ отношеніяхъ къ обывателямъ, хозяевамъ и помѣщикамъ, на землѣ которыхъ придется полку стоять; о вольныхъ работахъ; объ отношеніяхъ къ земскимъ властямъ; о досмотрѣ за нижними чинами для пресѣченія корчемства, побѣговъ; о содѣйствіи властямъ къ соблюденію порядка вообще и поданія особой помощи при пожарѣ; объ отводѣ помѣщенія подъ нижнихъ чиновъ и офицеровъ.

Глава III — „О покупкахъ, подрядахъ и пріемахъ въ полкъ всякихъ вещей.“ Глава IV — „О содержаніи оружейныхъ, мундирныхъ, аммуничныхъ вещей и конскаго прибора.“ Глава V — „Чему новоприверстаннаго въ полку рекрута и всѣхъ рядовыхъ вообще обучать надлежитъ.“ Глава VI — „О содержаніи полковаго госпиталя въ квартирахъ, и о попеченіи о больныхъ.“ Глава VII — „О содержаніи въ полку денежной казны всякаго званія.“ Глава VIII — „Какимъ письменнымъ дѣламъ въ полку быть надлежитъ.“ Къ этой главѣ приложены формы рапортовъ: о состояніи людей и лошадей; табели оружейнымъ, мундирнымъ и аммуничнымъ вещамъ; о старшинствѣ и достоинствѣ штабъ и оберъ-офицеровъ и вахмистровъ; о новокупленныхъ лошадяхъ, ихъ лѣта, мѣра, по какой цѣнѣ и у кого куплены, котораго года, мѣсяца и числа.

Глава IX — „О содержаніи въ полку артиллеріи и полковаго экипажа.“ Глава X — „О покупкѣ въ полкъ артиллерійскихъ и подъемныхъ лошадей, и о содержаніи ихъ въ лѣтнее и зимнее время.“ Глава XI — „О комплектованіи строевыхъ лошадей покупкою, и о числѣ отправляющейся для того команды, и о приводѣ ихъ къ полку.“ Глава XII — „О добротѣ, лѣтахъ и ростѣ строевыхъ лошадей въ конныхъ полкахъ.“ Глава XIII — „О ремонтной службѣ.“ Глава XIV — „Объ осмотрѣ при полку покупныхъ лошадей, и о раздѣленіи ихъ въ роты.“ Глава XV — „О продажѣ закомплектныхъ устарѣлыхъ лошадей.“ Глава XVI — „О содержаніи и довольствіи лошадей на винтеръ-квартирахъ и въ кампанентахъ фуражемъ.“ Глава XVII — „О довольствіи лошадей фуражемъ во время марша.“ Глава XVIII — „О содержаніи въ конюшняхъ лошадей, и что при кормленіи ихъ наблюдать должно.“ Глава XIX — „О кампанентѣ полковъ кавалеріи.“ Глава XX — „О комплектованіи кавалерійскихъ полковъ лошадьми, и о содержаніи ихъ фуражемъ, во время ихъ слѣдованія къ соединенію полковъ.“ Глава XXI — „О препорученіи полковъ, по возвращеніи въ настоящія ихъ квартиры, по прежнему на полковое экономическое содержаніе.“ Глава XXII — „О лошадяхъ и о конскомъ уборѣ.“ Глава XXIII — О должности Береготора.“ Глава XXIV — „О со-

держаніи въ полкахъ коноваловъ и прочихъ мастеровыхъ изъ иностранцевъ.“
Глава XXV — „О солдатскихъ женахъ и о солдатскихъ дѣтяхъ.“ Глава XXVI —
„О содержаніи непремѣнныхъ полковыхъ квартиръ въ отсутствіи отъ нихъ полка.“

Мы не разбираемъ въ подробностяхъ каждую главу потому: во 1), что это повлекло бы отчасти къ нѣкоторымъ повтореніямъ, особенно касательно обмундирования, вооруженія и снаряженія; во 2) это отвлекло бы насъ въ разныя подробности, несогласныя съ предвзятой нами программой повѣствованія. Поэтому предлагая, кому желательно ознакомиться съ подробностями быта тогдашней нашей конницы, обратиться къ полному собранію законовъ россійской имперіи за 1766 годъ, гдѣ помѣщена упоминаемая инструкція, мы остановимся на тѣхъ главахъ, въ которыхъ приведенъ порядокъ обученія людей въ конницѣ и цѣлыхъ ея частей, именно главы V и XIX.

Поступившаго на службу въ конницу рекрута пятою главою рекомендуется прежде всего стараться сдѣлать солдатомъ, „чтобы крестьянская подлая привычка, уклонка, ужимка, чесанье при разговорѣ совсѣмъ были изъ него истреблены; лошадь строевую, данную ему, любить, беречь, чистить, кормить и прибирать ее, обходясь съ нею ласково, не кричать, не бить, противъ глазъ стоя, не махать, внушая при томъ, что кавалериста какъ исправность службы, такъ и собственное сохраненіе живота зависитъ отъ соблюденія въ добромъ состояніи лошади своей; ротному жъ командиру всего на помянутомъ приставленномъ рядовомъ (дядкѣ) взыскивать; однакожь новоприверстанный не долженъ быть не только сначала бить, но ниже страшень, а все сіе ласковостью и съ истолкованіемъ ему изъяснять: развѣ по нѣсколькомъ времени усмотрится въ немъ грубое упрямство и сопротивление: то такому изъясняя его вину, штрафовать.“

Во второмъ пунктѣ говорится о приученіи новобранца къ опрятности и чистотѣ: „исправностью ружья побѣждается непріятель, а чистотою и сбереженіемъ аммуниціи сохраняется его собственное здоровье.“ Тутъ же указывается обученіе сѣдловки „съ показаніемъ всего къ тому акуратнаго фортеля;“ „а какъ всѣ предписанныя поведенія оной понимать начветъ, то его ежедневно посылать въ полковую манежъ, для показанія ему всѣданіе на конь и низсѣданіе съ коней, держаніе будучи на лошади талии, ногъ и поводовъ, свободное владѣніе своею лошадыю, обороты, заѣзды и осаживаніе лошади, крѣпкое и смѣлое сидѣніе на лошади, чрезъ что увеличить можетъ видъ проворнаго неустрашимаго, и храбраго кавалериста.“

Ружьемъ не тотчасъ обучать, „но сперва обучать какъ съ нимъ обходиться, заставляя его разбирать и собирать оное по частямъ; и чтобъ онъ умѣлъ его чистить, показавъ ему къ тому способы, то жъ какъ чистить и вохрить штаны, перчатки, перевязь и портупею, связать шляпу, наложить кашкетъ и обуть сапоги, положить на нихъ шпоры, привить косу, надѣть мундиръ, а потомъ стоять въ требуемой солдатской фигурѣ, ходить просто, и маршировать въ строю безъ ружья

и съ ружьемъ; и когда во всемъ томъ онъ привыкнетъ, начать обучать оружейнымъ приемамъ, конной и пѣшей экзерциціи, а потомъ стрѣльбѣ, сперва бы безъ пороху, а потомъ и съ порохомъ; но сіе обучать конечно надежному и знающему унтеръ-офицеру и рядовому, которые бы безъ наглої и излишней строгости все съ истолкованіемъ показывали и обучали; на все сіе время довольно два, а по крайней мѣрѣ съ половиною мѣсяца....“

„Всякому ротному командиру надлежитъ по одиначкѣ всѣхъ своей роты унтеръ-офицеровъ и рядовыхъ свидѣтельствовать и научать во всѣхъ знаніяхъ, умѣютъ ли порядочно обуться, одѣться, ходить, стоять, пристойно говорить, ружьемъ вѣрно ли дѣлаютъ, приемы тверды ли, лошадь порядочно ли вычищена и осѣдлана, замундштучена, обовьючена, сѣданіе и низсѣданіе съ оной, держаніе ногъ, корпуса и поводовъ въ твердой ли позитурѣ производятъ; а отъ унтеръ-офицеровъ взыскивать и способовъ, какимъ образомъ другихъ научать; и буде что недостаточно въ комъ усмотритъ, обучаетъ съ истолкованіемъ, накрѣпко надсматривая, чтобъ всякой во всемъ по его званію приведенъ былъ въ надлежащую исправность.“

Для обученія ѣздѣ и выѣздки лошадей учреждена была въ каждомъ полку должность берейтора. Должность ихъ состояла въ слѣдующемъ:

1) Какъ Оберъ, такъ и унтеръ-офицеровъ обучать пристойно, и настоящею твердостію на лошадяхъ сидѣть и ими владѣть; буде же кто изъ Офицеровъ учиться пожелаетъ настоящей школѣ, то зато имѣетъ таковыя берейтеру платить.

2) Всѣхъ унтеръ-офицеровъ и къ каждому корпоральству по два рядовыхъ, научить столько конской строевой ѣздѣ, чтобъ они были въ состояніи лошадей выѣзжать въ строевое, а не въ школьное употребленіе, и знали бъ показывать другимъ, какъ на лошадяхъ пристойно съ крѣпостію сидѣть, ими владѣть, также оныхъ во всемъ по надлежности и по пропорціямъ сѣдлать, и тѣхъ рядовыхъ, покуда обучаются, никуда не отлучать.

3) Штабъ и Оберъ-Офицерамъ по одной настоящей строевой лошади выѣзжать, строевой, а не школьной выѣздки; казенныхъ же строевыхъ лошадей, кои въ ѣздѣ не смиры, гопяніемъ на кордахъ и выѣздками чрезъ учениковъ своихъ въ смиренность приводить; для чего, потребное число кордъ, капцауновъ, манежныхъ сѣделъ и шамбриевъ (манежной бичъ) содержать изъ полковой экономіи.

Къ тому наученію конской строевой ѣздѣ рядовыхъ опредѣлять способныхъ, изъ которыхъ пять человекъ самыхъ способнѣйшихъ научать берейтеру всей конской школѣ, и оныя имѣютъ ожидать себѣ произвожденіе въ Офицерское достоинство, чрезъ берейтерскую должность, а и прочихъ въ унтеръ—офицеры и корпоралы не производить, которые не научатся конской строевой ѣздѣ столько, какъ здѣсь выше предписано, еще меньше же того, незнающаго ѣзды не производить въ Оберъ—Офицеры, ибо при Кавалеріи служащій Офицеръ недостойнымъ чина своего почитателя, который знанія въ конской строевой ѣздѣ не имѣетъ.

его почитается, который знанія въ конской строевой ѣздѣ не имѣеть.

5) Прочихъ корпораловъ и рядовыхъ со всякимъ прилежаніемъ учить конской строевой ѣздѣ самимъ Оберъ—Офицерамъ, и чрезъ тѣхъ наученныхъ унтеръ—офицеровъ и къ корпоральствамъ рядовыхъ, показывая каждому особо, какъ на лошади подлежащимъ образомъ съ крѣпостію сидѣть и ею владѣть, съ такою точно потребностію и прилежаніемъ, какой требуется въ обученіи экзерциціи; для чего при всѣхъ смотрахъ вышеписаннаго знанія конской строевой ѣздѣ, отъ каждаго строевого человѣка взыскивать съ такимъ же неупущеніемъ, какъ и знанія экзерциціи, понеже кавалеристъ неумѣющій настояще лошадыю владѣть, и на ней крѣпко сидѣть, негоденъ ни къ какому воинскому дѣйствию.“

Изъ инструкціи видно, что полки стояли на зимнихъ квартирахъ обыкновенно съ 1 августа по 16 мая. Въ половинѣ мая выходили въ лагерь и располагались по эскадронно близъ квартиръ на двѣ педѣли, въ теченіи которыхъ эскадроны съѣзжались; а потомъ на особо назначенномъ мѣстѣ собирался весь полкъ. „Въ это время“, сказано въ инструкціи, „полкамъ генералитетскіе о экзерциціи такъ и комиссаріатскіе о вещахъ смотры чинить и генералитетъ, безъ особыхъ репортій, собою ордируетъ полки о такомъ выступленіи въ лагерь.“¹⁾

Вообще изъ приведенныхъ выписокъ можно сдѣлать заключеніе о томъ, что вопросъ обученія людей и цѣлыхъ частей былъ поставленъ во времена императрицы Екатерины весьма основательно, по крайней въ мѣрѣ, въ требованіяхъ. Зима посвящалась исключительно одиночнымъ занятіямъ съ рекрутами и старыми людьми; когда люди усвоивали требованія, переходили къ экзерциціямъ, а лѣто посвящалось обученію эскадроновъ и полковъ, провѣркѣ всего пройденнаго и хозяйственной части. Обученіе ѣздѣ шло отъ полкового берейтора, который въ лицѣ офицеровъ и выборныхъ людей подготовлялъ учителей; а они уже свои знанія передавали нижнимъ чинамъ. Срокъ подготовки рекрутъ назначался 2¹/₂ мѣсяца, Срокъ этотъ, разумѣется, малъ, и мы не можемъ себѣ обстоятельства этого объяснить иначе какъ тѣмъ, что 2¹/₂ мѣсяца назначались исключительно для одиночной подготовки, съ половины же третьяго мѣсяца, вѣроятно, переходили къ экзерциціямъ шеренгами или взводами; или же требованія отъ управленія конемъ или посадки были слабы. Если принять во вниманіе, что тогдашняя конница стояла зиму по деревнямъ, часто на просторныхъ квартирахъ, не имѣла манежей, то едва ли она могла въ обученіи достигнуть хорошихъ результатовъ, по крайней мѣрѣ, въ отношеніи подготовки рекрутъ. Но, можетъ быть, при двадцати-пяти-лѣтней службѣ контингентъ рекрутъ былъ очень малъ, старыхъ людей практиковать въ пройденномъ было не трудно; требованія отъ тогдашней стрѣльбы на 200 — 300 шаговъ были ничтожны: и потому слабая подготовка небольшого

¹⁾ Глава XIX.

числа рекрутъ не могла дурно отразиться на общемъ составѣ эскадроновъ. Однако же во время Семилѣтней войны мы слышимъ неоднократноныя жалобы на дурную подготовку нашей конницы, особенно драгунъ. Лучше себя выказали во время Семилѣтней войны казаки и кирасиры. Мы объясняемъ это большею развитостью казака и лучшимъ составомъ офицеровъ, а отчасти и людей въ кирасирскихъ полкахъ. Въ описываемое время, т. е., въ царствованіе императрицы Екатерины II русская конница подъ руками Румянцева и Суворова, стяжала себѣ заслуженную славу. Разумѣется эти великіе люди умѣли вселить въ людей и офицеровъ русскихъ такой духъ, что, и при сравнительно несовершенной мирной подготовкѣ, особенно офицеровъ, послѣдніе усвоили себѣ путемъ военнаго опыта въ походахъ отличныя качества. Не менѣе того сдѣлалъ для русской конницы и князь Потемкинъ. Постараемся познакомиться съ тѣми требованіями, которыя предъявляли эти гениальные люди русской конницѣ, когда она была въ ихъ распоряженіи и, благодаря которымъ она могла соперничать и даже била турецкую, польскую, шведскую, а впоследствии и французскую конницы.

Фельдмаршалъ гр. Румянцевъ, развившій свои военныя дарованія главнымъ образомъ въ школѣ семилѣтней войны, и воспитанный отцемъ своимъ, любимцемъ Петра Великаго, требовалъ отъ своей конницы, чтобы она исключительно дѣйствовала холоднымъ оружіемъ; въ кампанію же 1774 года, въ Турціи, когда располагалъ уже полнымъ составомъ арміи и пользовался заслуженною довѣренностью, приказалъ конницѣ строиться для боя въ двѣ шеренги. „Кавалерію всю построить въ двѣ шеренги между кареями (пѣхоты), равняясь по задней линіи и имѣя въ ней самыя малые интервалы, не болѣе какъ на взводъ. Кавалеріи огненнаго оружія, на свой собственный вредъ, подъ отвѣтами полковыхъ командировъ, отнюдь не употреблять „.... Введенный гр. Румянцевымъ двухшереножный строй вошелъ во всеобщее употребленіе послѣ 1774 года; но устава общаго и непремѣннаго, въ отмѣну 1755 года, при Екатеринѣ издано не было; поэтому нововведенный двухшереножный строй употреблялся какъ способъ дѣйствій, а не затверженный механизмъ построений.

Григорій Александровичъ Потемкинъ получилъ образованіе въ московскомъ университетѣ и началъ службу л. гв. въ Конномъ полку. Въ 1762 году онъ произведенъ былъ въ подпоручики, въ 1765 году—въ поручики и назначенъ полковымъ казначеемъ и завѣдывающимъ швальнями; въ 1766 году онъ командовалъ ротой, въ слѣдующемъ 1767 году съ двумя эскадронами былъ въ Москвѣ, а въ концѣ 1768 года былъ взятъ ко двору „Я, Всемилостивѣйшая Государыня,“ писалъ въ письмѣ отъ 29 мая 1769 года Потемкинъ Императрицѣ, „старался быть къ чему ни есть годнымъ въ службѣ Вашей; склонность моя особливо къ конницѣ, которой и подробности я смѣло утвердить могу, что знаю; въ прочемъ, что касается до военнаго искусства, больше всего затвердилъ сіе правило: что ревностная служба

къ своему Государю и пренебреженіе жизни бывають лучшими способами къ полученію успѣховъ...

„Господа полковые командиры“, писалъ кн. Потемкинъ въ своемъ приказѣ, ¹⁾ когда уже командовалъ арміею, „должны употребить все стараніе поставить полки свои соотвѣтственно званію легко-конныхъ: для сего убѣгать должны нѣги, употребляемой для лошадей въ конницѣ, такъ называемой тяжелой, которая тяжела только сама себѣ, а не ударомъ непріятелю.

Лошадей заводскихъ отнюдь не имѣть, людямъ сидѣть вольно, дѣйствовать саблею хорошо, оборачиваться частями и поодиначкѣ проворно. Одежда была бы не узка; обувь такая чтобы лѣтомъ портянки, а зимою чулки или суконки входить могли. Побоевъ жестокихъ не употреблять, опасаясь за сіе штрафа; имѣть о людяхъ большее попеченіе нежели о лошадяхъ, и для того меньше мучить чищеніемъ лошадей, ибо не въ семь состоитъ краса полка, но въ приведеніи въ исправность нужную къ бою“.

„Полки были всѣ въ равной нуждѣ прошедшую компанію, но одни лучше другихъ сохранены, что я неоставлю ознаменовать.“

„Ранжиры перемѣнять воздержаться, ибо, черезъ сіе, отходятъ лошади отъ людей,“

Требованія Суворова отъ войскъ вообще и отъ конницы спеціально основаны были на глубокомъ знаніи русскаго человѣка, на громадномъ военномъ опытѣ, при необыкновенномъ военномъ геніѣ. Гдѣ былъ Суворовъ, тамъ была побѣда, тамъ русская конница дѣлала чудеса. Въ виду этого, постараемся особенно познакомиться съ личностью Суворова и его біографіей.

Александръ Васильевичъ Суворовъ, князь Италійскій, графъ Рымникскій, генералиссимусъ россійскихъ военныхъ силъ, родился, по доводамъ г. Петрушевскаго ²⁾ въ 1730 году. Отецъ его Василій Ивановичъ, генераль поручикъ, замѣчая слабое здоровье сына, предназначалъ его въ гражданскую службу; но, по убѣдительнымъ просьбамъ, записалъ его 12 лѣтъ л. г. въ Семеновскій полкъ. Пять лѣтъ онъ находился въ родительскомъ домѣ, усиленно предаваясь изученію исторіи и военныхъ наукъ; по другимъ свѣдѣніямъ онъ былъ въ это время въ кадетскомъ корпусѣ, а на 17 году вступилъ въ полкъ для отправления должности рядового и капрала, дѣйствительно переносилъ всѣ труды и лишенія солдатской жизни и опытомъ изучая различныя ея обязанности. Въ 1754 г. онъ былъ произведенъ въ первый офицерскій чинъ и перевелся въ армію поручикомъ.

Разразилась семилѣтняя война. Былъ ли Суворовъ, говоритъ Петрушевскій, назначенъ въ дѣйствующую армію по волѣ начальства, или самъ просился,—во

¹⁾ Приказъ отъ 27 января 1789 года.

²⁾ Генералиссимусъ князь Суворовъ, стр. 3.

всякомъ случаѣ получилъ не то, что желалъ. Онъ былъ приставленъ сначала къ административной, потомъ къ хозяйственной должностямъ, и потому Суворовъ, находясь въ Мемелѣ, всячески искалъ себѣ выхода въ армію и наконецъ, неизвѣстно какимъ способомъ, добился. Въ 1759 году онъ поступилъ подъ начальство князя Волконскаго, а затѣмъ опредѣленъ къ генералъ—аншефу Фермору, который, надо отдать ему справедливость, серіозно оцѣнилъ способности Суворова и назначилъ его дивизионнымъ дежурнымъ, т. е., исполнять роль начальника штаба.

Первое дѣло, въ которомъ участвовалъ Суворовъ было занятіе Кроссена: затѣмъ онъ участвовалъ въ сраженіи при Кунерсдорфѣ; въ 1760 онъ былъ въ отрядѣ Чернышева при занятіи Берлина; самостоятельная же военная дѣятельность Суворова начинается въ 1761 году, но дѣятельность не пѣхотнаго офицера или начальнаго штаба, а чисто кавалерійская и притомъ партизанская. Онъ, уже въ чинѣ подполковника, является въ авангардѣ генерала Берга, предводительствуя легкоконными войсками. Здѣсь, въ полномъ смыслѣ этого слова, онъ пріобрѣлъ, даже между непріятелями, извѣстность и славу лихого партизана и явилъ свои военныя способности и, согласный съ его пылкимъ нравомъ и военными понятіями, рѣшительный образъ дѣйствій. Дѣйствуя такимъ образомъ, онъ участвовалъ въ пораженіи прусскаго генерала Кноблоха подъ Рейхенбахомъ; послѣ быстрого, усиленнаго перехода, ворвался въ Ландсбергъ на Вартѣ и взялъ въ плѣнъ тамошній гарнизонъ; сильно тревожилъ прусскій корпусъ генерала Платена, во время слѣдованія его къ Кольбергу; внезапными нападеніями при Фридбергѣ, Старгардѣ и въ другихъ мѣстахъ нанесъ ему большой вредъ; удачно дѣйствовалъ подъ Гольнау и Нейгартеномъ и во многихъ другихъ случаяхъ. Замѣчательно то, что Суворовъ неоднократно съ нашею иррегулярною конницею, казаками и гусарами ходилъ въ атаку на прусскую конницу и опрокидывалъ ее.

Этими партизанскими дѣйствіями Суворовъ практически образовалъ себя на войнѣ, положилъ первое основаніе послѣдующему военному поприщу своему, снискалъ лестную извѣстность въ своей и чужихъ арміяхъ и между ихъ предводителями и начальниками, и, безъ сомнѣнія, по этой причинѣ, посланный въ 1761 году съ донесеніями къ императрицѣ Елизаветѣ Петровнѣ, заслужилъ ея благоволеніе. Командуя то казаками, то гусарами, большими и малыми отрядами конницы, наконецъ принявъ формально начальствованіе надъ Тверскимъ драгунскимъ полкомъ, а потомъ надъ Архангелогородскими драгунами, Суворовъ пріобрѣлъ себѣ репутацію отличнаго кавалериста. Гр. Румянцевъ въ представленіи объ отличившихся помѣстилъ его какъ кавалерійскаго штабъ—офицера, „который хотя и числится на службѣ въ пѣхотѣ, но обладаетъ свѣдѣніями и способностями прямо кавалерійскими.“ Генералъ Бергъ тоже отозвался о немъ съ большою похвалою, какъ объ отличномъ кавалерійскомъ офицерѣ, „который быстръ при рекогносци-

ровкѣ, отваженъ въ бою и хладнокровенъ въ опасности.,¹⁾ Но перемѣна службы Суворова почему то не состоялась, и въ 1762 году онъ былъ назначенъ командиромъ Астраханскаго пѣх. полка, а въ слѣдующемъ году получилъ въ свое командованіе Суздальскій полкъ.

Здѣсь начинается его педагогическая дѣятельность для примѣненія созрѣвшихъ, на основаніи научной подготовки, примѣровъ семилѣтней войны и собственного природнаго генія, принциповъ обученія боевому дѣлу салдата., „Наперекоръ всей Европѣ,“ пишетъ г. Петрушевскій,²⁾ „ударившейся въ слѣпую подражательность, Суворовъ не увлекся внѣшними особенностями прусской военной системы, передъ идеальной стройностью не благоговѣлъ, математическую точность маневрированія прусскихъ войскъ и сложность маневрныхъ задачъ считалъ для русской арміи ненужными. Сознавая недостатки нашей арміи относительно сущности дисциплины, онъ однако не преклонился передъ прусскою, допуская ея умѣтность въ Фридриховой арміи, но не въ русской. Обученіе русскихъ войскъ онъ забраковалъ и по смыслу и по способамъ; не чуть ли не въ той же мѣрѣ призналъ негоднымъ для пересадки на русскую почву и знаменитый прусскій образецъ. Ничтожность огня русской пѣхоты онъ оцѣнилъ вполне, отдалъ преимущество этой отрасли военнаго образованія въ прусской арміи, но моделью ее не принялъ и ружейному огню въ тактикѣ пѣхоты первостепеннаго значенія не придавалъ.

Всѣ подобные выводы, отрицательные и положительные, сдѣланные изъ опыта Семилѣтней войны, Суворовъ свелъ въ своеобразную, собственно ему принадлежащую систему обученія войскъ; философскій взглядъ на военное дѣло и глубокое пониманіе національныхъ особенностей русскаго солдата проходятъ въ ней рука объ руку.“

„Самый короткій и вѣрный путь къ приученію человѣка смѣло смотрѣть въ глаза опасности состоитъ въ томъ, чтобы не выжидать ее, а идти ей на встрѣчу. Этого принципа Суворовъ и держался, проводя его съ помощью исключительно наступательныхъ экзерцицій и давая атакѣ холоднымъ оружіемъ преобладающее значеніе надъ прочими частями строеваго устава.“ „Поступая такимъ образомъ, Суворовъ разработывалъ благодарную почву и прибѣгалъ къ приему, сродному русской національности. При недостаточности обученія вообще и при слабости огнестрѣльнаго дѣйствія въ особенности, русская армія всегда чувствовала склонность къ штыку; но эта склонность оставалась инстинктивной и не развитой. Суворовъ взялся за дѣло рукою мастера. Драгоцѣнная особенность русской арміи, замѣченная имъ въ Семилѣтнюю войну, *стойкость*—была элементомъ, обѣщавшимъ Суворову богатую жатву. Предстояло *дорогой*, но сырой матеріаль—*пассивную стойкость*, обра-

¹⁾ Заимствовано у Петрушевскаго, стр. 33.

²⁾ Стр. 52.

ботать, усовершенствовать и развить до степени активной настойчивости и упорства, такъ какъ оба эти свойства, и пассивное и активное, однородны и составляютъ только двѣ разныя ступени одной и той же лѣстницы. Воспитаніе и обученіе Суздальскаго полка и поведены были Суворовымъ именно въ этомъ направленіи; почти вся учебная программа прямо или косвенно сводилась къ наступленію и удару.

Воспитывая и обучая свой полкъ въ смыслѣ наибольшаго развитія въ немъ смѣлости и отваги, Суворовъ, конечно, долженъ былъ выбросить изъ военно-учебной программы все, что принадлежитъ оборонѣ и отступленію. Какъ въ нравственномъ, такъ и въ матеріальномъ смыслѣ хорошая оборона должна быть наступательною, слѣдовательно, специальныхъ приемовъ обученія не требуетъ. Отступаетъ хорошо тотъ, кто отступаетъ съ наибольшимъ упорствомъ; упорствомъ же отличается не тотъ, кто обученъ отступательнымъ движеніямъ въ мирное время, а кто привыкъ смотрѣть на бѣгство, какъ на позоръ.“

„Напирая на обученіе наступательнымъ дѣйствіямъ и атакѣ холоднымъ оружіемъ, Суворовъ, однако, не пренебрегалъ прочими отдѣлами военнаго обученія и никогда не противопоставлялъ одни изъ нихъ другимъ. Это значило бы впадать въ односторонность, а у Суворова было такъ много боевого такта, что онъ не могъ допустить такой грубой ошибки. Его позднѣйшіе военные афоризмы давали поводъ къ подобнымъ толкованіямъ, но эти толкованія свидѣтельствуютъ только, что комментаторы трактуютъ о предметѣ, съ которымъ знакомы слишкомъ поверхностно. Тогдашнему ружейному огню онъ не давалъ большаго значенія, но отводилъ ему должное мѣсто въ общей системѣ военнаго образованія и требовалъ самаго тщательнаго обученія въ стрѣльбѣ.“ „Въ прошломъ столѣтіи, особенно въ 60-хъ годахъ, ружейная экзерциція считалась за самую существенную часть строевого образованія; на нее тратили много времени и съ нея обыкновенно начинали.“ Суворовъ немного давалъ цѣны этой экзерциціи, исключая надлежащаго прикладыванія, такъ какъ это прямо относится къ стрѣльбѣ. „По данному въ полкъ моему учрежденію,“ пишетъ онъ Веймарну въ 1771 году: „экзерцированіе мое было не *на—караулъ*, *на—плечо*, но прежде поворочать, потомъ различное маршированіе, а потомъ уже приемы, скорый зарядъ и конецъ—ударъ штыками.“

Будучи въ Семилѣтнюю войну свидѣтелемъ крайней медленности движеній русской арміи, чему въ особенности способствовалъ непомѣрный обозъ, Суворовъ большое вниманіе обращалъ на приученіе къ военно-походнымъ движеніямъ. „По всей вѣроятности, онъ приучалъ полкъ исподоволь, начиная съ обыкновенныхъ переходовъ и кончая форсированными, потому что иначе число отсталыхъ и больныхъ росло бы быстро. А у него въ полку было правило—нормальное число больныхъ считать между 8 и 20 (на 1500 человекъ).“ „Какъ велики были его учеб-

ные переходы—неизвестно; не может однако подлежать сомнѣнію, что форсированный маршъ практиковался часто, потому что основнымъ принципомъ обученія служила мысль—одерживать побѣды солдатскими ногами.“ „Памятовать то,“ говоритъ Суворовъ въ одномъ изъ приказовъ своихъ 1771 года ¹⁾, „что побѣда зависитъ отъ ногъ, а руки только орудіе побѣды.“ „Въ 70-хъ годахъ, въ Польшѣ, онъ назначалъ постоянно и часто подтверждалъ, для суточныхъ поисковъ партій, разстояніе отъ 50 до 85 верстъ, въ оба конца, смотря по погодѣ и дорогѣ“ ²⁾.

„О формахъ строя, предпочитаемыхъ Суворовымъ,“ говоритъ г. Петрушевскій, „ничего сказать нельзя, оригинальнаго не было, а держался онъ общихъ уставныхъ правилъ, по которымъ развернутый фронтъ былъ нормальнымъ боевымъ порядкомъ, какъ и во всей Европѣ. Не было у него однако и слѣпой рутинности; онъ бралъ ту форму, которая, по его мнѣнію, болѣе подходила къ обстоятельствамъ. Напримѣръ, въ открывшейся вслѣдъ затѣмъ польской конфедератской войнѣ, онъ часто употреблялъ для атаки походныя колонны съ интервалами, такъ чтобы хвостъ колонны служилъ резервомъ ея головѣ.“

Конница родъ оружія наступательный, и потому наступательные принципы Суворова какъ разъ отвѣчали свойствамъ ея. Получивъ въ свое командованіе конницу, онъ не замедлилъ эти свойства развить до предѣла возможнаго: тамъ не было и рѣчи объ отступленіи, остановкѣ или стрѣльбѣ съ коня. „Кавалерійское оружіе—сабля! Строевыхъ лошадей, на ученьяхъ, приучать къ непріятельскому огню, къ блеску оружія его и крику; при быстромъ карьерѣ, каждый кавалеристъ долженъ умѣть сильно рубить.“ „Кавалеріи,“ говоритъ Суворовъ въ приказѣ своемъ отъ 25 іюня 1770 года, „стрѣлять вовсе не годится, а несравненно лучше палашь и копье; развѣ паче чаянія случилось бы дострѣливать въ погонѣ; но и при семъ лучше холодное оружіе, ибо инымъ нечаянно можно разстрѣляться, и для новаго заряжанія таковымъ по себѣ время кратко и драгоцѣнно.“ Въ другомъ приказѣ ³⁾ онъ подтверждаетъ: „кавалеріи атаковать только на палашахъ;“ „въ погонѣ кавалеріи надлежитъ только смѣло врубаться неиспорченнымъ фронтомъ, кромѣ фланкеро́въ, кои могутъ стрѣлять изъ пистолетовъ, но цѣльно;“ „состоящихъ на постахъ казаковъ обучать разнымъ атакамъ.“ „Такимъ образомъ,“ говоритъ Петрушевскій, „онъ почти отрицаетъ въ кавалеріи употребленіе огнестрѣльнаго оружія, что было въ то время большой новизной; несмотря на это, приказываетъ беречь пулю и, если стрѣлять, то мѣтко. Онъ предписываетъ обучать кавалеристовъ рубкѣ палашами—„низко пѣхоту, выше конницу, но прежде подлинной рубки приучать къ отвѣсу палаша.“ Онъ говоритъ, что тутъ нужна не столько сила, сколько

¹⁾ Петрушевскій, стр. 65.

²⁾ Тамъ же, стр. 66.

³⁾ Заимствовано у Петрушевскаго, стр. 73.

искусство, и приводитъ въ доказательство одно свое дѣло: „изъ всѣхъ тѣхъ, коихъ карабинеры рубили, большая часть усаkali раненые, а малосильные драгуны рубили наповаль.“

Требованія эти дѣйствительно Суворовская конница быстро усвоила и, какъ увидимъ ниже, не только не прячется во время турецкихъ войнъ за свою пѣхоту, но смѣло бросается на страшную въ то время турецкую конницу и бьетъ ее. Не останавливаясь на этомъ, конница русская атакуетъ укрѣпленія въ конномъ строю и беретъ, а спѣшившись, какъ было при Измаилѣ, съ успѣхомъ ходитъ на крѣпости.

„Артиллерія,“ говоритъ Петрушевскій, „Суворовъ предъявляетъ требованіе мѣткости, скорого заряжанія и особеннаго соотвѣтственнаго выбора позиціи, на что и предоставляетъ ей полную свободу. По этому поводу онъ говоритъ въ приказѣ 25 іюня: „Пушки въ дѣлѣ дѣйствуютъ сами по себѣ, и хотя артиллеристовъ скорому заряжанію и пальбѣ примѣрами весьма пріучать, но паче того знанію батарейнаго мѣста, которое состоитъ въ привычномъ свѣдѣніи равнины, развѣ малаго полевого возвышенія разстоянію. Натверживать въ память артиллеристамъ не престанно, чтобъ въ истинномъ дѣйстви стрѣляли рѣдко, но весьма цѣльно; знали бы качества ихъ орудія и заряда; напрасно не стрѣляли бѣ.“

„Во всѣхъ родахъ оружія Суворовъ требуетъ строевыхъ упражненій съ примѣненіемъ къ разнаго рода мѣстности и совокупнаго маневрированія. Во главѣ всего поставлено „жестокое и поспѣшное нападеніе;“ „удары простые, но поспѣшные и храбрые.“ Это его альфа и омега.“ Чтобы успѣшнее достигнуть этого, развить въ полной мѣрѣ рѣшительность и придать наступательный характеръ обученію, онъ старался давать обстановку ученьямъ по возможности близкую къ боевой. Онъ дѣлалъ ночные маневры, тревоги, форсированные марши, переправы черезъ рѣки безъ мостовъ; однажды показалъ своему полку примѣрный штурмъ на монастырѣ, мимо котораго привелось идти. Совокупныя ученья пѣхоты и конницы онъ заканчивалъ атакою, и чтобы какой изъ сторонъ не пришлось отступать, а войска сходились также близко какъ при настоящей атакѣ, онъ ввелъ, такъ называемыя, сквозныя атаки, при которыхъ обѣ стороны, атакуя, проходятъ насквозь одна другую между разомкнутыми рядами. Такой способъ обученія, давая возможность избѣгать ненавистнаго Суворову отступленія, доводилъ примѣрную атаку до конца, вмѣстѣ съ тѣмъ самымъ дѣйствительнымъ образомъ пріучалъ конницу къ виду пѣхоты, встрѣчающей ее атаку огнемъ, а пѣхоту къ виду несущейся на нее конницы.

Много имѣла, какъ говоритъ Петрушевскій, Суворовская система обученія необычнаго, рѣзко отличавшагося отъ общепринятыхъ тогда взглядовъ и порядковъ, и большая часть этого различія коренилась въ томъ, что онъ готовилъ свои войска исключительно для службы военнаго времени. Не была понята основная его



Исторія конницы М. Маркова.

Князь Италійскій,
графъ Александръ Васильевичъ СУВОРОВЪ-РЫМНИКСКІЙ

мысль, и потому озадачивали приемы исполнения, которые и пошли за оригинальничанье чудака—полковника. Такой невѣрный взгляд перешелъ въ литературу и дожилъ даже до нашего времени. Суворовъ былъ дѣйствительно чудакомъ; но если въ немъ замѣчались выходки чудака, то изъ этого никакъ не слѣдовало, что только однѣ такія выходки онъ и дѣлалъ. Онъ безгранично вѣрилъ въ жизненные свойства своего „суздальскаго учрежденія“ и потому, прививая свою систему, не желалъ поступиться ничѣмъ. И это то глубокое по своему смыслу дѣло окрестили чудачествомъ, огласили искусственнымъ оригинальничаньемъ.

Прошло шесть лѣтъ по окончаніи Семилѣтней войны, и Суворовъ, въ чинѣ бригадира, отправленъ въ ноябрѣ 1768 года съ величайшею поспѣшностью къ польскимъ границамъ. Не смотря на едва замершія рѣки и болота, онъ въ мѣсяцъ прошелъ со ввѣренною ему бригадою тысячу верстъ, и даже во время столь быстрого движенія не переставалъ обучать солдатъ стрѣльбѣ въ цѣль, дѣйствию штыками, атакамъ и пр.

Въ слѣдующемъ году, командуя авангардомъ корпуса генераль-поручика Нумерса (потомъ Веймарна), Суворовъ принялъ самое дѣятельное участіе въ дѣлахъ съ польскими конфедератами: полетѣлъ изъ орши въ Минскъ, изъ Минска въ Варшаву, разбилъ близъ этого города отрядъ Котелуновскаго, а въ Литвѣ обоихъ Пулавскихъ, и за это былъ награжденъ чиномъ генераль—маіора. Весною 1770 года, переправившись черезъ Вислу, онъ разсѣялъ шайки Мошинскаго у Клементова и Опатова и получилъ орденъ св. Анны 1-й степени. Не менѣ блестящіе успѣхи неутомимый нашъ полководецъ приобрѣлъ въ 1771 году взятіемъ Ландскроны и Казиміржа, освобожденіемъ Красника, осажденнаго поляками, покореніемъ Кракова и пораженіемъ Пулавскаго у Замостья, а Новицкаго у Красностава. Наградой за эти дѣла былъ крестъ Св. Георгія 3-го класса. Около этого времени назначенъ былъ главнокомандующимъ нашими войсками въ Польшѣ генераль поручикъ Бибиковъ. Поляками командовали Косаковскій и гетманъ Литовскій, графъ Огинскій. 12 сентября Суворовъ съ 900 воиновъ напалъ на пятигтысячный корпусъ послѣдняго при Сталовичахъ и истребилъ его совершенно. Огинскій бѣжалъ въ Данцигъ, Косаковскій въ Венгрію. Побѣдитель, въ чинѣ генераль—маіора, украшенъ былъ орденомъ Св. Александра Невскаго. Въ 1772 году поляки, руководимые нѣсколькими французскими офицерами, хитростью успѣли занять укрѣпленный замокъ въ Краковѣ. Суворовъ прибѣжалъ на помощь, взялъ замокъ послѣ продолжительнаго обложенія и принудилъ коменданта Шуази сдаться. Вслѣдъ затѣмъ взята крѣпосца Заторъ, и укрѣпленія ея взорваны.

Война съ конфедератами кончилась. Суворовъ, перемѣщенный въ корпусъ генераль—поручика Эльмта на предѣлахъ Швеціи, по порученію императрицы Екатерины, обозрѣлъ финляндскую границу и потомъ переведенъ былъ въ Молдавскую армію подъ начальство графа Румянцева.

Г л а в а 11-я.

Дѣйствія русской конницы во время турецкихъ войнъ. Понятіе объ устройствѣ русскихъ и турецкихъ войскъ. Сраженіе при Кагулѣ. Вторая война съ турками. Характеръ дѣйствій австрійцевъ на театрѣ войны. Понятіе о кордонной системѣ. Походъ 1789 года. Сраженія при Фокшанахъ и Рымникѣ.

Въ 1769 году возгорѣлась война между Россіею и Турціею. Султанъ Мустафа III, подстрекаемый Франціею и безпокоюсь вмѣшательствомъ Россіи въ дѣла Польши, изъ за ничтожнаго предлога объявилъ ей войну.

Номинальная цифра войскъ російской имперіи въ описываемое время простиралась до 400 тысячъ; но вслѣдствіи многихъ недостатковъ организаціи количество дѣйствующихъ войскъ на самомъ дѣлѣ составляло только половину этой цифры и даже еще менѣе. Армія возила за собой громадныя обозы съ боевыми и продовольственными запасами, съ палатками и рогаточными кольями; артиллерія всегда имѣлась при войскахъ въ несоразмѣрно большемъ количествѣ: все это требовало громаднаго расхода людей, и потому весьма натурально, что арміи и корпуса, считавшіе по штатамъ 50—60 тысячъ, едва имѣли въ строю половину этого.

Организація конницы русской намъ извѣстна изъ предыдущей главы. Пѣхота состояла изъ гвардейскихъ, гренадерскихъ и мушкатерскихъ полковъ двухъ и трехъ—баталіоннаго состава, кромѣ того были егерскіе баталіоны, назначаемые для дѣйствій въ разсыпномъ строю. Всѣ баталіоны состояли изъ 4-хъ ротъ.

Артиллерія ¹⁾ состояла изъ двухъ полковъ полевой артиллеріи, въ два баталіона каждый; баталіонъ имѣлъ 1 бомбардирскую и 4 канонерскихъ роты; въ составъ артиллеріи входили также: повтонная рота и инженерный полкъ, въ составѣ 2 минерныхъ, 2 піонерныхъ и 2 мастеровыхъ ротъ. Существенный недостатокъ тогдашней артиллеріи заключался въ большемъ разнообразіи калибровъ и родовъ орудій; въ составъ артиллерійскихъ ротъ входили пушки, единороги, гаубицы и мортиры; при этомъ калибръ измѣнялся отъ 2-хъ пудоваго до 3-хъ фунтоваго. По свидѣтельству современниковъ, наша артиллерія стрѣляла довольно мѣтко, но отличалась малою подвижностью и неумѣніемъ маневрировать съ прочими родами войскъ.

Однимъ изъ крупныхъ недостатковъ организаціи нашихъ войскъ было то, что самую крупною боевою единицею какъ въ пѣхотѣ, такъ и въ конницѣ была толь-

¹⁾ Заимствовано изъ Обзора войнъ, ч. 1, стр. 82.

ко бригада, состоявшая изъ двухъ полковъ; въ болѣе крупныя части онѣ соединялись только по мѣрѣ надобности во время войны, и въ этомъ отношеніи не было опредѣленныхъ штатовъ и правилъ. Армія обладала превосходнымъ духомъ, а удачный выборъ начальниковъ въ значительной мѣрѣ ослаблялъ вышеприведенный недостатокъ.

Турецкія войска 18 столѣтія ничѣмъ не отличались отъ описанныхъ нами въ предыдущихъ частяхъ: таже феодальная конница, состоявшая изъ отличныхъ ѣздоковъ на легкихъ коняхъ, ловко владѣвшая холоднымъ и огнестрѣльнымъ оружіемъ съ коня; но, собираемая только предъ войною, она не имѣла достоинствъ регулярныхъ войскъ и не отличалась надлежащею дисциплиною. Ядро пѣхоты по прежнему составлялъ корпусъ янычаръ, до ярости храбрый, но буйный и въ описываемое время также страдавшій слабостью дисциплины.

Турки выставили для войны съ Россіею огромныя силы, 300 тысячъ, подъ начальствомъ великаго визиря, должны были весною 1769 года двинуться къ Днѣстру и, соединившись съ конфедератами, вытѣснить русскія войска изъ Польши, а затѣмъ дѣйствовать на Кіевъ и Смоленскъ. Въ то же время крымскій ханъ долженъ былъ сдѣлать вторженіе въ южныя предѣлы Россіи; а третья армія должна была на судахъ переплыть Азовское море, чтобы, соединившись съ горцами Кавказа, двинуться къ низовьямъ Волги.

Со стороны Россіи были выставлены двѣ арміи: первая, подъ начальствомъ князя Голицына, силою въ 65000, въ томъ числѣ 9 тысячъ казаковъ, должна была двинуться на встрѣчу визирю и овладѣть Каменецъ-Подольскомъ и Хотиномъ; вторая, подъ начальствомъ графа Румянцева, состояла изъ 60000, въ томъ числѣ 30 тысячъ иррегулярныхъ войскъ. Она назначалась для прикрытія границы между Днѣпромъ и Азовскимъ моремъ. Кромѣ того, отрядъ генерала Берга прикрывалъ пространство отъ Бахмута до устья Дона; отрядъ генерала Медема, въ 5 тыс. казаковъ и пѣхоты, назначенъ былъ двинуться на Кавказъ, а генералъ Тотлебенъ съ небольшимъ количествомъ регулярныхъ войскъ отправленъ былъ въ Тифлисъ, для поддержки закавказскихъ владѣтелей, возставшихъ противъ Турціи.

Князь Голицынъ два раза разбилъ турокъ и, послѣ двухъ неудачныхъ попытокъ, наконецъ овладѣлъ Хотиномъ; но этотъ ничтожный результатъ дѣйствій первой арміи въ теченіе кампаніи цѣлаго года обратилъ вниманіе императрицы на нерѣшительность князя Голицына, и онъ былъ отозванъ. Главнокомандующимъ первою арміею назначенъ былъ графъ Румянцевъ, а вторую получилъ Панинъ.

Графъ Румянцевъ первымъ дѣломъ выдвинулъ отрядъ Штофельна для занятія Молдавіи и Валахіи, что и было исполнено: турки вытѣснены, и Штофельнъ занялъ Бухарестъ, а главныя силы первой арміи расположились по квартирамъ между Сбручемъ и Бугомъ.

Въ 1770 году русскіе положили довершить покореніе страны по лѣвому берегу Дуная. Для достиженія этой цѣли, второй арміи была поручена осада Бендеръ, а первая армія должна была вступить въ Молдавію и прикрыть осаду. Въ то же время императрица рѣшила сдѣлать противъ Турціи сильную диверсію на морѣ: двѣ эскадры должны были отправиться въ Архипелагъ и произвести, при помощи возставшихъ противъ Порты грековъ, нападеніе на Турцію въ Эгейскомъ морѣ.

Приписывая неудачи предшествовавшей кампаніи дурнымъ распоряженіямъ верховнаго визиря и крымскаго хана, султанъ отрѣшилъ того и другого. Мѣсто верховнаго визиря занялъ Халиль-паша, мѣсто Девлетъ-Гирея—Капланъ-Гирей.

Въ половинѣ мая первая армія сосредоточилась у Хотина и переправилась черезъ Днѣстръ. Генераль Штофельнъ стянулъ къ себѣ войска, занимавшія Бухарестъ и Фокшаны и расположился между Бырладомъ и Васлуемъ. 25 мая графъ Румянцевъ двинулся на Липчаны, а оттуда внизъ по лѣвому берегу Прута.

Вторая армія сосредоточилась 12 мая у Елизаветграда, отдѣлила отрядъ, подъ командою князя Прозоровскаго, для наблюденія Очакова и, обезпечивъ такимъ образомъ сообщенія, двинулась 30 мая къ Бугу; 11 числа переправилась черезъ эту рѣку и продолжала движеніе къ Ягорлыку, гдѣ графъ Панинъ предполагалъ перейти черезъ Днѣстръ.

Между тѣмъ верховный визирь прибылъ въ Исаку и употреблялъ все усилія для устройства моста, но разлитіе Дуная принудило его отложить это намѣреніе. Тогда онъ отправилъ десяти тысячный отрядъ для подкрѣпленія крымскихъ татаръ, стоявшихъ въ Кишиневѣ, близъ Бендеръ. Соединившись съ этимъ подкрѣпленіемъ, татары пытались переправиться черезъ Прутъ, но были удержаны ниже Фальчи болотами, лежащими по берегамъ рѣки; поднявшись выше этого города, они встрѣтили отрядъ генерала Штофельна, расположенный при впаденіи Жижи въ Прутъ. Тутъ этотъ генераль умеръ отъ моровой язвы, и мѣсто его занялъ генераль-поручикъ князь Репнинъ. Первая армія, продолжая свое движеніе, прибыла 2 іюня къ Пруту, гдѣ соединилась съ отрядомъ князя Репнина. Непритель, собравшись на берегу этой рѣки, выслалъ впередъ легкія войска, которыя были опрокинуты у Лапушны русскимъ авангардомъ подъ начальствомъ Баура; ханъ отошелъ за ручей Калмасу напротивъ Рябой-Могилы.

Графъ Румянцевъ рѣшилъ атаковать его; авангардъ Баура и корпусъ князя Репнина направлены были противъ праваго крыла турокъ; главная армія должна была занимать ихъ съ фронта; генералу Потемкину поручено перейти Прутъ и ударить на нихъ съ тыла. Войска двинулись ночью на 17 іюня, но непритель не дождался атаки и, бросивъ свой лагерь, бѣжалъ.

Армія продолжала движеніе внизъ по Пруту и прибыла въ Злодѣвку 30 іюня, гдѣ узнала, что крымскій ханъ, усиленный отрядомъ Абды—паши до 80 тысячъ войскъ, расположился въ укрѣпленномъ лагерѣ за р. Ларгою.

Мы не будемъ описывать сраженія при Ларгѣ, такъ какъ послѣдовавшее вслѣдъ за тѣмъ сраженіе при Кагулѣ имѣло совершенно тотъ же характеръ, но тутъ русскіе дѣйствовали не противъ татаръ, а противъ всѣхъ соединенныхъ турецкихъ силъ; и потому послѣднее сраженіе представляетъ несравненно больше интереса.

Въ сраженіи при Ларгѣ Румянцевъ построилъ свою армію, силою въ 14 тысячъ человекъ, въ нѣсколько каре, которыми атаковалъ 80-ти тысячную армію съ фронта и фланга. Татары были разбиты и отступили къ устью Дуная, а Румянцевъ остановился, въ ожиданіи подвоза продовольствія изъ Подоліи.

Сраженіе при Кагулѣ 21 іюля 1770 года.

Вторая армія, перейдя Днѣстръ 30 іюня, направилась къ Бендерамъ и 15 іюля обложила эту крѣпость. Верховный визирь, потерпѣвъ неудачу въ наводкѣ моста черезъ Дунай, переправилъ свою армію на лодкахъ и 16 іюля расположился на правомъ берегу р. Кагуль, близъ впаденія его въ озеро того же имени. Силы визиря простирались до 150 тысячъ, изъ нихъ пѣхоты было 50 тысячъ и конницы 100 тысячъ; Капланъ Гирей съ 80 тысячами татаръ стоялъ на восточномъ берегу озера Яллухъ.

Опасаясь за выдвинутые впередъ дивизію князя Реннина и авангардъ генерала Баура, которые стояли влѣво отъ Кагула, Румянцевъ немедленно двинулся впередъ; а для встрѣчи ожидаемаго изъ за Прута транспорта отдѣлилъ съ нѣсколькими баталіонами и 8 полками конницы генерала Глѣбова. 17 іюля Румянцевъ соединился у Гречени съ авангардомъ и, для прикрытія себя со стороны Яллуха, выдвинулъ отряды Потемкина и Гудовича. За отдѣленіемъ всѣхъ этихъ отрядовъ, въ арміи Румянцева осталось только 17 тысячъ войскъ, съ которыми онъ рѣшился атаковать 150 тысячъ турокъ. 20 іюля русская армія находилась въ 6 верстахъ отъ непріятели, который самъ имѣлъ въ виду на слѣдующій день окружить ничтожныя силы Румянцева, атакуя ихъ съ фронта, между тѣмъ какъ Капланъ Гирей долженъ былъ ударить въ тылъ.

Въ этомъ крайне опасномъ положеніи графъ Румянцевъ рѣшился предупредить враговъ нападеніемъ.

Мѣстность, на которой произошла знаменитая Кагульская битва, представляетъ холмистую поверхность, прорѣзанную нѣсколькими ручьями, впадающими въ Кагуль въ глубокихъ долинахъ. Близъ сел. Фильканешти, на скатахъ холмовъ расположенъ былъ турецкій лагерь, приведенный въ оборонительное состояніе; русская армія сосредоточилась, какъ извѣстно у Гречени, въ 6 верстахъ. Почти на половинѣ разстоянія между обоими лагерями отъ запада къ востоку проходилъ Траяновъ валь, который однако турками не былъ занятъ. Этимъ обстоятельствомъ Румянцевъ не замедлилъ воспользоваться.

Въ часть ночи 21 числа русская армія выступила изъ лагеря и на разсвѣтѣ перешла Траяновъ валъ. Здѣсь войска перестроились въ боевой порядокъ для атаки турецкой арміи, который заключался въ слѣдующемъ. Пѣхота была раздѣлена на пять каре: среднее, самое сильное, было подъ командою генерала Олица; по правую сторону его построились каре Племянникова и Баура, а по лѣвую Брюса и Репнина. Конница была распределѣна частями между каре, а обозы въ особомъ вагенбургѣ оставлены были въ тылу.

Олицъ и Племянниковъ должны были атаковать фронтъ непріятельскаго расположенія; Брюсъ и Бауръ получили приказаніе атаковать фланги, а Репнинъ долженъ былъ обойти правый флангъ противника и угрожать его тылу. Для этой цѣли каре Репнина и Баура были выдвинуты нѣсколько впередъ. Въ такомъ положеніи русская армія отъ Траянова вала двинулась впередъ.

Изумленные столь неожиданною отвагою русскихъ, турки видимо пришли въ смятеніе; но, замѣтивъ ничтожность нашихъ силъ, рѣшились задавить ихъ своею многочисленностью. Масса турецкой легкой конницы рассыпалась передъ фронтомъ русской арміи, и вслѣдъ затѣмъ два огромные отряда понеслись впередъ, одинъ на каре Племянникова, другой въ обходъ. Русскіе остановились и съ чрезвычайнымъ спокойствіемъ открыли картечный и ружейный огонь, который заставилъ турецкую конницу отхлынуть назадъ. Встрѣтивъ неудачу съ фронта, турки направили такія же массы конницы на Брюса и Репнина; но и тутъ были отражены картечью и стойкостью русскихъ. Тогда часть турецкой конницы проскакала за Траяновъ валъ и, спѣшившись, открыла ружейный огонь по каре Олица.

Графъ Румянцевъ, находившійся при каре Олица, приказалъ резерву генерала съ нѣсколькими пушками занять Траяновъ валъ и огнемъ прогнать турокъ, что и было исполнено съ успѣхомъ. Такимъ образомъ русская армія избавилась отъ непріятельской конницы и двинулась для дальнѣйшей атаки.

Ранѣе всѣхъ удалось ворваться въ турецкій лагерь генералу Бауру, который, двинувшись за отступавшею турецкою конницею, значительно опередилъ центръ, атаковалъ 25 пушечную батарею, овладѣлъ ею и сталъ распространяться вдоль лагеря. Между тѣмъ въ центрѣ наши войска были задержаны неожиданнымъ случаемъ и чуть не лишились всѣхъ плодовъ первоначальныхъ успѣховъ. Наша артиллерія дѣйствовала весьма удачно и въ то время, когда Бауръ атаковалъ 25-пушечную батарею лѣваго фланга, большая часть орудій турецкихъ въ центрѣ умолкла, и войска наши подходили къ укрѣпленіямъ; но, во время наступленія, каре Племянникова приняло влѣво и заслонило собою каре Олица. Вдругъ совершенно неожиданно сильный отрядъ янычаръ, притаившійся за брустверами окоповъ и частью въ лощинѣ горы, бросился съ обнаженными саблями впередъ и атаковалъ каре Племянникова. Атака была столь неожиданна и стремительна, что каре Племянникова было смято, полки Муромскій, 4-й гренадерскій и Бутырскій бросились

СРАЖЕНІЕ ПРИ КАГУЛЬ
21 июля 1770 года.

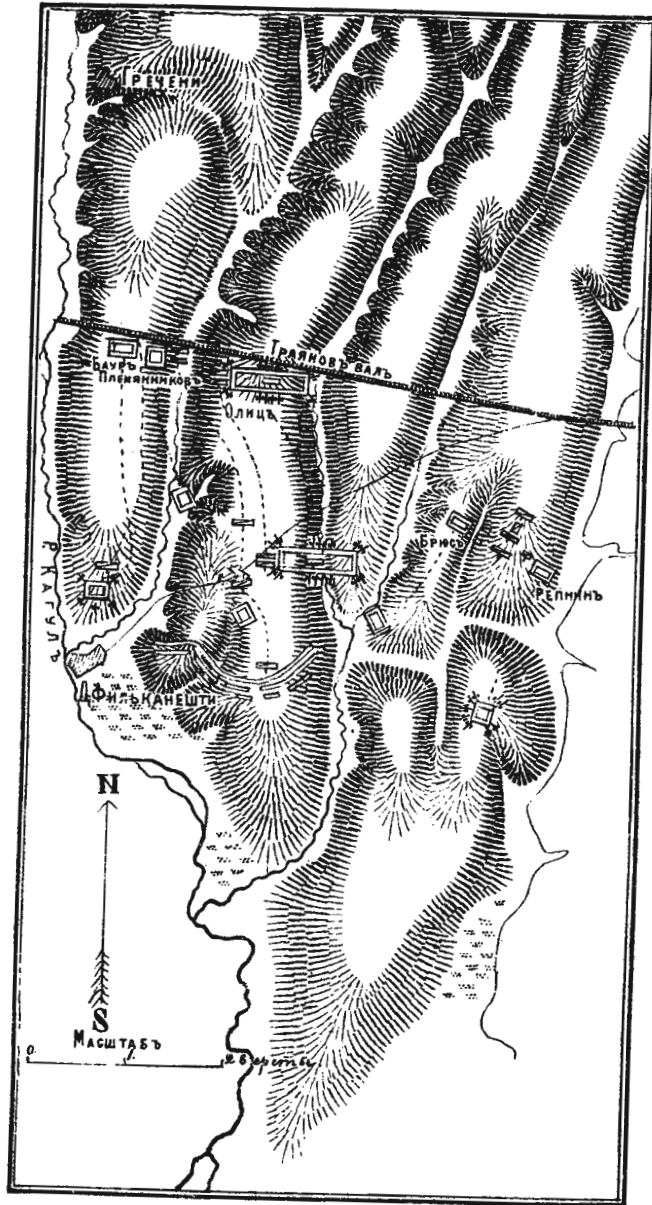

бѣжать. Тогда, находившійся при каре Олица, Румянцевъ, выскочивъ впередъ, успѣлъ своимъ голосомъ и личнымъ примѣромъ остановить бѣжавшихъ. Турки взяли 2 знамени и нѣсколько зарядныхъ ящиковъ, но въ это время русская конница воспользовалась благопріятною минутою и врѣзалась въ турецкую пѣхоту, а съ другой стороны ударилъ на нее 1-й гренадерскій, нынѣ Лейбъ-гренадерскій полкъ. Янычары побросали захваченные трофеи и безпорядочно бѣжали въ свои окопы, но оказать сопротивленіе въ нихъ не могли, такъ какъ пѣхота Олица и Племянникова на плечахъ ихъ бросилась впередъ и безъ боя заняла укрѣпленія.

Около 9 часовъ утра верховный визирь, потерявъ свои позиціи и замѣтивъ, что каре Решина заходило ему въ тылъ, совсѣмъ потерялъ голову и, съ разгромомъ янычаръ, считая дѣло потеряннымъ, ускакалъ въ Измаиль. Оставшись безъ полководца, турецкія войска бросили лагерь, обозы и стали отступать на всѣхъ пунктахъ. Раньше другихъ войскъ ускакала плохо дисциплированная конница; пѣхота частью сохранила порядокъ, большею же частью побросала оружіе и бѣжала къ Дунаю.

Русскія войска продолжали преслѣдованіе въ боевомъ порядкѣ 4 версты, далѣе войска идти, по причинѣ крайняго утомленія, не могли, и въ погоню послана была одна легкая конница.

Весь турецкій лагерь, сто сорокъ орудій, шестьдесятъ знаменъ и двѣ тысячи плѣнныхъ достались побѣдителямъ. Три тысячи труповъ русскіе зарыли на полѣ сраженія, сами же потеряли убитыми 364 человекъ и ранеными 550.

„Пораженіе при Кагулѣ,“ сказано въ Обзорѣ войнъ, ¹⁾ навело такой панической страхъ на турокъ, что всѣ ихъ полчища бросились къ крѣпости Исакчѣ въ совершенномъ безпорядкѣ; крымскіе татары, узнавъ о пораженіи турокъ, отступили къ Аккерману. Тотчасъ послѣ сраженія Румянцевъ выслалъ, для преслѣдованія непріятели, отрядъ Баура къ Исакчѣ и другой отрядъ къ Измаилу. Бауръ прибылъ къ Дунаю, когда почти всѣ турки переправились на правый его берегъ, на лѣвомъ же оставался небольшой пѣхотный отрядъ, назначенный для прикрытія орудій и обозовъ, увезенныхъ съ поля сраженія; послѣ незначительнаго сопротивленія непріятель положилъ оружіе и сдалъ 139 орудій и свои обозы. Вслѣдъ затѣмъ сдались крѣпости: Измаиль, Килия, Аккерманъ и Браиловъ. Русскіе отряды снова утвердились въ Бухарестѣ, и весь берегъ Дуная отъ Килии до Виддина, кромѣ Журжи и Турно, принадлежалъ русскимъ.“

Таковы были слѣдствія побѣды подъ Кагуломъ, за которую Румянцева пожаловали фельдмаршаломъ. Его подвигъ огласился громко въ Россіи и во всей Европѣ; имя его стало съ тѣхъ поръ на ряду съ именами первыхъ полководцевъ

(¹⁾ Часть 1, стр. 89.

его вѣка. Малочисленность предводимаго имъ войска въ сравненіи съ непріятелемъ, отважность нападенія, соблюденный въ бою порядокъ, огромное количество приоб- рѣтенныхъ въ бою трофеевъ, дѣлають Кагульскую битву однимъ изъ неувядаемыхъ листковъ въ побѣдномъ вѣнцѣ Россіи.

Мы описали сраженіе при Кагулѣ не потому, чтобы здѣсь конница была виновницею побѣды или обнаружила рѣшительное вліяніе на ходъ боя, а для того, чтобы показать, какъ иногда гениальный человекъ можетъ воспользоваться такою незначительною горстью конницы противъ несмѣтныхъ полчищъ, дурно предводи- мыхъ. Румянцевъ до поры-до-времени укрываетъ свою конницу за пѣхотными каре, чтобы не дать подавить ее многочисленной конницѣ противника, и она выжи- даетъ благопріятной минуты для дѣйствій. Минута эта наступаетъ тогда, когда ту- рецкая конница, обстрѣленная нашею артиллерію и пѣхотою, въ безпорядкѣ оста- вляетъ поле сраженія, а непріятельская пѣхота, неожиданно бросившись какъ бы изъ засады на каре Племянникова, разбиваетъ его, но сама приходитъ въ безпо- рядокъ. Здѣсь горсть русской конницы вылетаетъ впередъ; наскაკиваетъ на яны- чаръ и вырываетъ побѣду.

Сохранивъ свою конницу до рѣшительной минуты, Румянцевъ получаетъ воз- можность употребить ее и для преслѣдованія, въ то время какъ громадныя ту- рецкія полчища безъ оглядки бѣжали.

Почти одновременно съ успѣхами, одержанными Румянцевымъ надъ турками, вторая армія штурмомъ взяла Бендеры; въ томъ же году Россія торжествовала побѣды Орлова на море у Хиоса и Чесмы.

Въ теченіи 1771 года Румянцевъ, крайне нуждаясь въ войскахъ, количество которыхъ вслѣдствіе некомплекта и болѣзней было весьма мало, ограничивался обороною завоеванныхъ территорій Молдавіи и Валахіи; а вторая армія, подъ на- чальствомъ князя Долгорукова, овладѣла Крымомъ, и новый ханъ заключилъ до- говоръ, по которому Крымъ объявленъ независимымъ отъ Порты и входилъ въ союзъ съ Россіею.

1772 годъ прошелъ въ бѣздѣйствіе вслѣдствіе переговоровъ о мирѣ, но въ слѣдующемъ году война возобновилась, такъ какъ турки не согласились уступить Россіи Керчь и Еникале.

Русскіе, стоя на лѣвомъ берегу Дуная, время отъ времени дѣлали набѣги на турецкіе отряды, расположенные по другую сторону Дуная, и наносили имъ пора- женія. Особенно замѣчательны были дѣйствія генераловъ Вейсмана и Суворова. Вейсманъ въ 1773 году разбилъ небольшой турецкій отрядъ у Бабадага, а Суво- ровъ сдѣлалъ набѣгъ на Туртутай, разбилъ здѣсь турокъ, овладѣлъ городомъ и сжегъ его. Въ концѣ мая Румянцевъ съ главными силами переправился черезъ Дунай для обложенія Силистріи. Вейсманъ, двинувшись отъ Измаила для маски-

рованія переправы къ Гуробаламъ, напалъ здѣсь на шеститысячный отрядъ турокъ и разбилъ его.

Вслѣдъ затѣмъ Румянцевъ обложилъ Силистрію, занятую 30-тысячнымъ гарнизономъ; но, когда русскіе овладѣли уже передовыми укрѣпленіями, 20 тысячъ турокъ двинуты были изъ Шумлы на помощь Силистріи. Румянцевъ снялъ осаду и для прикрытія своего отступленія выдвинулъ Вейсмана съ 5 тысячами. Вейсманъ атаковалъ непріятеля у Кучукъ—Кайнарджи, разбилъ турокъ на голову, но здѣсь самъ погибъ геройскою смертію.

Въ 1774 году Румянцевъ имѣлъ въ виду перейти Дунай и овладѣть всею страню до Балканъ. Съ этою цѣлью онъ выдвинулъ къ Шумлѣ отряды Каменскаго и Суворова, Репнинъ долженъ былъ овладѣть Силистрію, Салтыковъ Рущукомъ, а самъ фельдмаршалъ имѣлъ въ виду занять центральное положеніе чтобы быстро поспѣть туда, куда потребуютъ обстоятельства. Каменскій и Суворовъ двинулись къ Базарджику, оттуда къ Козлуджѣ и разбили на голову у этого селенія Абдеррезака-пашу; затѣмъ Каменскій обложилъ Шумду. Турки, не имѣя достаточно силъ, такъ какъ въ войскахъ ихъ обнаружился крайній упадокъ духа и полнѣйшая деморализація, и при совершенной невозможности подать помощь осажденнымъ крѣпостямъ, просили у Румянцева мира. По этому миру, заключенному 10 іюля 1774 года въ Кучукъ—Кайнарджи, Россія приобрѣла Кинбурнъ, Азовъ, Керчь, Еникале, территорію между Днѣстромъ и Бугомъ, кромѣ Очакова, участокъ къ востоку отъ Днѣпра до рѣчки Берды и Конскихъ Водъ. Крымъ признанъ независимымъ, Россія получила свободу плаванія по Черному и Средиземному морямъ и взяла 4500000 контрибуціи.

Кучукъ-Кайнарджискій миръ и турки, и русскіе считали какъ бы перемиріемъ. Потеря Крыма и въ смыслѣ провинціи, страны, способствовавшей для наступательныхъ дѣйствій противъ южной Россіи и, особенно, въ смыслѣ магометанской страны для султана, какъ главы магометанскаго міра, была слишкомъ чувствительна. Волненія, происходившія въ Крыму, заставили вмѣшаться русское правительство, и, дважды возстановленный на престолѣ, ханъ Шагинъ-Гирей въ 1783 принялъ покровительство Россіи. Хотя Порта и подтвердила это покровительство, но, будучи побуждаема политикою Англии и Пруссіи, она въ 1787 году объявила войну Россіи. Главною причиною надеждъ Турціи на успѣхъ войны было то, что императоръ Іосифъ II, заключившій въ 1786 году союзъ въ Россію, былъ занятъ усмиреніемъ бельгійскаго мятежа, а Екатерина II была озабочена сомнительными отношеніями прусскаго и шведскаго кабинетовъ, и должна была имѣть большую часть военныхъ силъ въ отдаленности отъ турецкой границы.

Ни Россія, ни Австрія къ войнѣ не были готовы, и потому, въ ожиданіи сбора арміи, Суворовъ получилъ приказаніе съ 30 тысячами защищать Кинбурнъ и Херсонъ и помѣшать вторженію турецкихъ войскъ. Положено было составить двѣ арміи,

Екатеринославскую, подъ командою Потемкина, въ 70 тысячъ и Украинскую, подъ начальствомъ графа Румянцева, въ 30 тысячъ. Первая армія назначалась для обороны Крыма и дѣйствій вдоль берега Чернаго моря, базируясь на вновь устроенную крѣпость Ольвіополь; при этомъ армія долженствовала прежде всего овладѣть Очаковымъ. Вторая армія (украинская) должна была служить связью между арміею Потемкина и австрійскою арміею, охранять пространство отъ Кіева до Хотина и прикрывать екатеринославскую армію со стороны Польши. Австрія начала собирать войска свои въ южной Венгріи.

Военныя дѣйствія начались въ августѣ. Турецкіе корабли напали на два русскія судна, стоявшія близъ Кинбурна, и принудили ихъ удалиться въ лиманъ. Въ сентябрѣ часть очаковского горниzona турокъ произвела нападеніе на Кинбурнъ, но была отбита. 1 октября турки сдѣлали вторично нападеніе съ отрядомъ въ 6 тысячъ человекъ, но были на голову разбиты Суворовымъ.

Окончаніе этого года ознаменовалось удачнымъ набѣгомъ генерала Текели за Кубань, покорившимъ Россіи всю страну отъ истока этой рѣки до р. Лабы.

Въ теченіе зимы Россія успѣла приготовиться къ наступательнымъ дѣйствіямъ и скрѣпила союзъ съ Австріею, которая объявила Турціи войну.

Въ 1788 году всѣ дѣйствія Екатеринославской арміи сосредоточились на осадѣ Очакова. Въ маѣ мѣсяцѣ войска выступили изъ Ольвіополя, въ августѣ начали осаду и, послѣ долгихъ колебаній и нѣсколькихъ неудачъ, наконецъ 6 декабря овладѣли этою крѣпостью. Австрійцы сформировали сто-двадцати тысячную армію и ввѣрили ее начальствованію фельдмаршала Лесси (Ласси). Увлекаясь кордонной системою, полководецъ этотъ растянулъ свои силы по всей границѣ австрійской имперіи. Самъ онъ съ главною частью арміи расположился въ Землинѣ противъ Бѣлграда; часть войскъ имѣлъ въ Кроаціи; другіе корпуса, болѣе или менѣе значительные, стояли въ Баннатѣ и Трансильваніи; принцъ Кобургскій, расположившійся въ Галиціи, поддерживалъ связь съ арміею графа Румянцева. Всѣ эти войска, разбросанныя на значительномъ пространствѣ, имѣли цѣлю дѣйствовать наступательно; но ясно, что при такомъ раздробленіи каждая часть была слишкомъ слаба для рѣшительныхъ дѣйствій.

Расположеніе пѣхоты и артиллеріи въ горной или вообще въ пересѣченной странѣ, затруднительной для наступательныхъ дѣйствій, усиливаетъ обороняющихся до такой степени, что они могутъ съ успѣхомъ удерживать несравненно значительнѣйшія силы противника. Эта неоспоримая выгода занятія пунктовъ, доставляющихъ перевѣсъ въ оборонительномъ отношеніи, и желаніе обезпечить непосредственно страну отъ непріятельскаго вторженія, нерѣдко вели полководцевъ къ распоряженію войскъ кордономъ, т. е., къ раздробленію силъ на многіе отряды, расположенные на всѣхъ путяхъ, по которымъ могъ наступать непріятель. Отряды эти обыкновенно занимали такія мѣста, которыя представляли тактическія выгоды. Такимъ

образомъ цѣлью кордонной системы было: во 1-хъ, занятіе какъ можно большаго числа пунктовъ, выгодныхъ въ оборонительномъ отношеніи, и, во 2-хъ, непосредственное прикрытіе страны отъ непріятельскаго вторженія. Но какъ ничто не мѣшало наступающему направиться по какому нибудь изъ путей, оставленныхъ безъ вниманія обороняющимся, или, сосредоточивъ противъ одного изъ отдѣльныхъ его отрядовъ превосходныя силы, прорвать кордонную линію и разобщить части обороняющихся войскъ, то расположеніе въ видѣ кордона весьма часто вело къ поражению, какъ это случилось съ австрійцами въ описываемую кампанію 1788 года.

Принцъ Кобургскій, стоявшій съ 15-ти-тысячнымъ отрядомъ въ Черновицѣ, получилъ приказаніе открыть военныя дѣйствія взятіемъ Хотина.

Графъ Румянцевъ, находившійся съ своею арміею между Днѣстромъ и Бугомъ, чтобы лучше прикрывать осаду Очакова и Хотина, перешелъ черезъ Днѣстръ и занялъ оборонительную позицію въ равномъ разстояніи отъ Днѣстра и Прута.

Видя себя недостаточно сильнымъ для осады Хотина, принцъ Кобургскій просилъ у Румянцева подкрѣпленія, и Румянцевъ послалъ ему дивизію Салтыкова въ 10 тысячъ человекъ. Черезъ два мѣсяца по открытіи траншей крѣпость сдалась; но принцъ Кобургскій вмѣсто того, чтобы, присоединившись къ Румянцеву, дѣйствовать противъ турокъ, собиравшихся въ значительныхъ силахъ у Рябой-могилы, отступилъ по приказанію своего правительства въ Романъ.

Посмотримъ теперь, что дѣлалось въ главныхъ силахъ австрійцевъ. Отрядъ, расположенный въ Кроаціи, подъ начальствомъ князя Лихтенштейна, предпринималъ неоднократно, но всегда безуспѣшно, нападенія на крѣпости Дубицу и Бербиръ, и всѣ подвиги австрійцевъ ограничились взятіемъ главною ихъ арміею Шабача на Савѣ.

Турки, въ виду союза между Россіей и Австріей, рѣшились обратить сперва всѣ усилія свои на того изъ союзниковъ, съ кѣмъ надѣялись скорѣе окончить дѣло. Верховный визирь Юсуфъ, пользуясь растянутымъ расположеніемъ австрійской арміи, собралъ при Ниссѣ значительныя силы, перешелъ у Кладова черезъ Дунай и вступилъ въ Банатъ; другая турецкая армія, подъ предводительствомъ виддинскаго сераскира, прорвалась въ Трансильванію. Графъ Вартенслебенъ, начальствовавшій въ Банатѣ, былъ разбитъ при Мегадіи. Императоръ Іосифъ, оставивъ у Землина 30 тысячъ человекъ, рѣшился идти на встрѣчу верховному визирю. Онъ соединился съ остатками Вартенслебена и 3 сентября былъ атакованъ Юсуфомъ при Слатинѣ. Австрійцы, занимавшіе укрѣпленный лагерь, держались въ немъ до 7 числа; но, упавши духомъ отъ непрерывныхъ и яростныхъ нападеній непріятеля, отъ недостатка продовольствія и болѣзней, принуждены были отступить къ Темешвару; у Лугоша это отступление обратилось въ бѣгство. Императоръ самъ едва не попался въ плѣнъ; Семиградская область находилась въ величайшей опасности. Къ счастью Австріи, ненастная погода, дурныя дороги и

вѣсть о паденіи Хотина остановили визиря. Императоръ заключилъ съ турками перемиріе; 19 декабря, опасно заболѣвъ, онъ уѣхалъ въ Вѣну. Въ Кроаціи, гдѣ генераль Лаудонъ замѣнилъ Лихтентшейна, дѣла приняли нѣсколько лучшей оборотъ; ему удалось овладѣть Дубицею и Нови. Таковы были результаты похода 1788 года: на лѣвомъ флангѣ стратегическаго фронта союзниковъ были взяты Очаковъ и Хотинъ на правомъ Дубица и Нови, главныя силы австрійцевъ, т. е., центръ, благодаря кардонной системѣ совершенно растроены. Къ счастью для австрійцевъ педеніе Хотина такъ повліяло на визиря, что онъ добровольно отказался отъ своихъ успѣховъ и перешелъ обратно Дунай.

Въ 1789 году Потемкинъ былъ назначенъ главнокомандующимъ надъ всѣми войсками, дѣйствовавшими противъ турокъ. Цѣлью дѣйствій главной арміи предположено было покореніе крѣпостей на Днѣстрѣ—Аккермана и Бендеръ. Репнину, получившему начальство надъ арміею Румянцева, Потемкинъ поручилъ прикрывать осады, влѣдствіе чего наблюдательный корпусъ долженъ былъ расположиться на лѣвомъ берегу Прута; отъ арміи Репнина отряженъ былъ Суворовъ съ 10 тысячами на правый берегъ, для сохраненія связи съ отрядомъ принца Кобургскаго, стоявшаго въ Молдавіи и занимавшаго Романъ и Бакеу.

Суворовъ избралъ позицію при Бырладѣ, между рѣками Прутомъ и Серетомъ, изъ которой онъ могъ съ одинаковою скоростью двинуться къ Дунаю, въ случаѣ покушенія турокъ противъ лѣваго берега этой рѣки, и къ Серету для поддержанія принца Кобургскаго.

Ободренная успѣшными дѣйствіями противъ Австріи въ прошломъ году, Порта вознамѣрилась обратить теперь главныя силы противъ Россіи, и Турки весьма основательно избрали для дѣйствій пунктъ, гдѣ соединялись арміи русская и австрійская.

Сраженіе при Фокшанахъ. 21 іюля 1789 года.

Въ іюлѣ мѣсяцѣ 30 тысячъ турокъ перешли у Браилова на лѣвый берегъ Дуная и направились къ Фокшанамъ. Суворовъ, получивъ объ этомъ извѣстіе, оставилъ часть своего отряда у Бырлада и немедленно двинулся съ 7 тысячами къ Аджушу, прошелъ 70 верстъ въ 1½ сутокъ и соединился съ принцемъ Кобургскимъ. Не смотря на трудность форсированнаго похода, Суворовъ настоялъ на немедленномъ движеніи на встрѣчу туркамъ къ Фокшанамъ. Оба соединенные корпуса двинулись быстро.

Замѣтимъ, что Суворовъ не хотѣлъ имѣть тогда свиданія съ принцемъ и не принялъ ни одного изъ предложенныхъ австрійцами плановъ дѣйствій, отвѣчая запискою, что въ день боя австрійцы стануть на правомъ флангѣ, а рускіе займутъ лѣвый; въ такомъ порядкѣ двинутся впередъ и разобьютъ непріятели. Таковы были единственныя распоряженія Суворова передъ сраженіемъ.

Переправившись через р. Путну, соединенная армія въ 18 тысячъ австрійцевъ и 7 тысячъ русскихъ построилась слѣдующимъ образомъ: на правомъ флангѣ австрійская пѣхота составила 9 каре въ двѣ линіи за ними конница; въ центрѣ австрійскій полковникъ Карачай съ отрядомъ преимущественно изъ гусаръ, составлявшимъ прежде авангардъ обоихъ корпусовъ; на лѣвомъ флангѣ русская пѣхота въ 6 каре, также въ двѣ линіи; за нею конница регулярная, а за третьей линіей казаки и арнауты.

Заимствуемъ описаніе хода сраженія у г. Петрушевскаго ¹⁾.

Союзники двинулись впередъ, къ городку Фокшанамъ, до котораго оставалось 12 верстъ. „Карачай со своимъ отрядомъ служилъ связью между австрійскою и русскою частями боевого порядка. Точчасъ-же начались турецкія конныя атаки, сначала слабыя на фронтъ союзниковъ, потомъ сильныя на фланги. Особенно настойчиво производились атаки на корпусъ Суворова. Наторѣлые въ турецкихъ войнахъ русскіе баталіоны встрѣчали турокъ хладнокровно, близкимъ огнемъ; хотя нѣкоторые смѣльчаки, отчаянныя головы доскакивали до каре и врывались внутрь, но погибали на штыкахъ, не производя серьезнаго разстройства. Цѣлыхъ два часа кружилась турецкая конница, выбирая моменты для атаки и пользуясь ими, но наконецъ всею массою отхлынула.

Союзники продолжали наступленіе. На пути ихъ находился довольно большой и густой боръ, по которому нельзя было двигаться не разстроившись. Рѣшено было его обойти; австрійцы взяли вправо, русскіе влѣво; турки повалили оттуда безпорядочными толпами къ фокшанскимъ землянымъ окопамъ, гдѣ и засѣли для послѣдняго отпора. Обогнувъ лѣсъ въ примѣрномъ порядкѣ, какъ на ученѣ, русскіе пошли по мѣстности, покрытой зарослью и цѣпкимъ кустарникомъ. Путь этотъ весьма утомилъ войска; у людей и лошадей ноги были перенарапаны и изранены, а между тѣмъ приходилось еще пособлять движенію артиллеріи, вытаскивая ее на рукахъ. Но благодаря тѣмъ же свойствамъ мѣстности, атаки турокъ были рѣдки и слабы; онѣ участились и сдѣлались настойчивыми лишь въ то время, когда войска выбрались на открытое мѣсто. Суворовъ вызвалъ изъ-за 3 линіи конницу, которая и отбивала турокъ, пока наступающіе не приблизились версты на двѣ къ турецкому ретраншаменту. Затѣмъ турецкая конница очистила поле, заняла позицію на флангахъ укрѣпленія, и турки открыли сильный артиллерійскій огонь. Оба союзные корпуса вошли между тѣмъ во взаимную связь и двигались впередъ съ удвоенною быстротой. Съ разстоянія одной версты союзная артиллерія открыла сильный огонь; конница бросилась въ атаку, опрокинула турецкія конныя толпы и сбила съ позиціи часть пѣхоты, прогнавъ ее за фокшан-

¹⁾ Генералпссимусъ князь Суворовъ, т. I стр. 343.

скую черту. Тогда первая линия союзниковъ, предводимая генераломъ Дерфельденомъ, съ разстоянія 1000 шаговъ бросилась въ атаку, безъ выстрѣла, и лишь подойдя близко дала залпъ. Окопы были слабы и слабо вооружены артиллеріей; пѣхота на штыкахъ ворвалась внутрь, выбила остальныхъ турокъ, обратила ихъ въ бѣгство и заняла весь ретраншаментъ. Конница турецкая опрокинутая раньше въ полномъ безпорядкѣ искала спасенія въ бѣгствѣ.“

Остатки турецкой арміи пробовали было удержаться сначала въ монастырѣ св. Самуила ¹⁾ и затѣмъ въ монастырѣ св. Іоанна. Но были частью истреблены, частью захвачены въ плѣнъ.

„Разбитые на голову войска Османа-паша бѣжали въ полномъ разстройствѣ на Рымникъ и Бузео, бросая на дорогѣ все, что замедляло ихъ бѣгство. Легкія войска союзниковъ преслѣдовали ихъ, не давая опомниться, и тѣмъ удвоили ихъ потери. При этомъ взято безъ малаго тысяча повозокъ, нагруженныхъ всякаго рода запасами, и много скота. Сверхъ того, побѣдителямъ достался богатый фокшанскій лагерь и значительные продовольственные магазины. Военныхъ трофеевъ насчитано 12 пушекъ и 16 знаменъ. Потеря турокъ убитыми опредѣляется въ 1500, число раненыхъ осталось неизвѣстнымъ, въ плѣнъ взято не больше 100. Свою потерю убитыми и ранеными Суворовъ исчисляетъ въ 84 человекъ; по другимъ источникамъ она простиралась до 150, а у австрійцевъ до 200; но надо полагать, что эти цифры ниже истины, если взять въ расчетъ штурмъ монастыря, взрывъ погреба, нѣсколько упорныхъ моментовъ боя и численность отрядовъ—русскаго въ 7000, австрійскаго въ 18000 человекъ.“

Настойчивое требованіе Суворова, атаковать турокъ, не смотря на превосходство ихъ въ числѣ, было основано на глубокомъ знаніи устройства и духа турецкихъ войскъ того времени, и увѣнчалось самымъ блестящимъ успѣхомъ. Онъ слѣдовалъ въ этомъ случаѣ правилу, оказавшемуся во все времена справедливымъ: „противъ иррегулярныхъ войскъ, въ какомъ бы числѣ онѣ не были, всегда дѣйствовать наступательно, ибо противъ такихъ войскъ оборонительное дѣйствіе и, тѣмъ болѣе, отступленіе лишаетъ насъ всехъ выгодъ, получаемыхъ отъ преимущества нашихъ войскъ въ тактическомъ отношеніи.“

Слѣдуя этому принципу, и конница союзниковъ, соединившихся послѣ обхода лѣса, на обоихъ флангахъ, не разбирая числа противниковъ, смѣло врывается въ многочисленную турецкую конницу, прогоняетъ ее съ поля сраженія и, обративъ свои дѣйствія на янычаръ, облегчаетъ атаку своей пѣхотѣ на ретраншаментъ.

¹⁾ Полковникъ Петровъ называетъ монастырь св. Спиридонія. Вторая турецкая война въ царствованіе Императрицы Екатерины II, т. II, стр. 39.

ПЛАНЪ
СРАЖЕНІЯ ПРИ РЫМНИКЪ 11^{го} СЕНТЯБРЯ 1789^{го} Г.

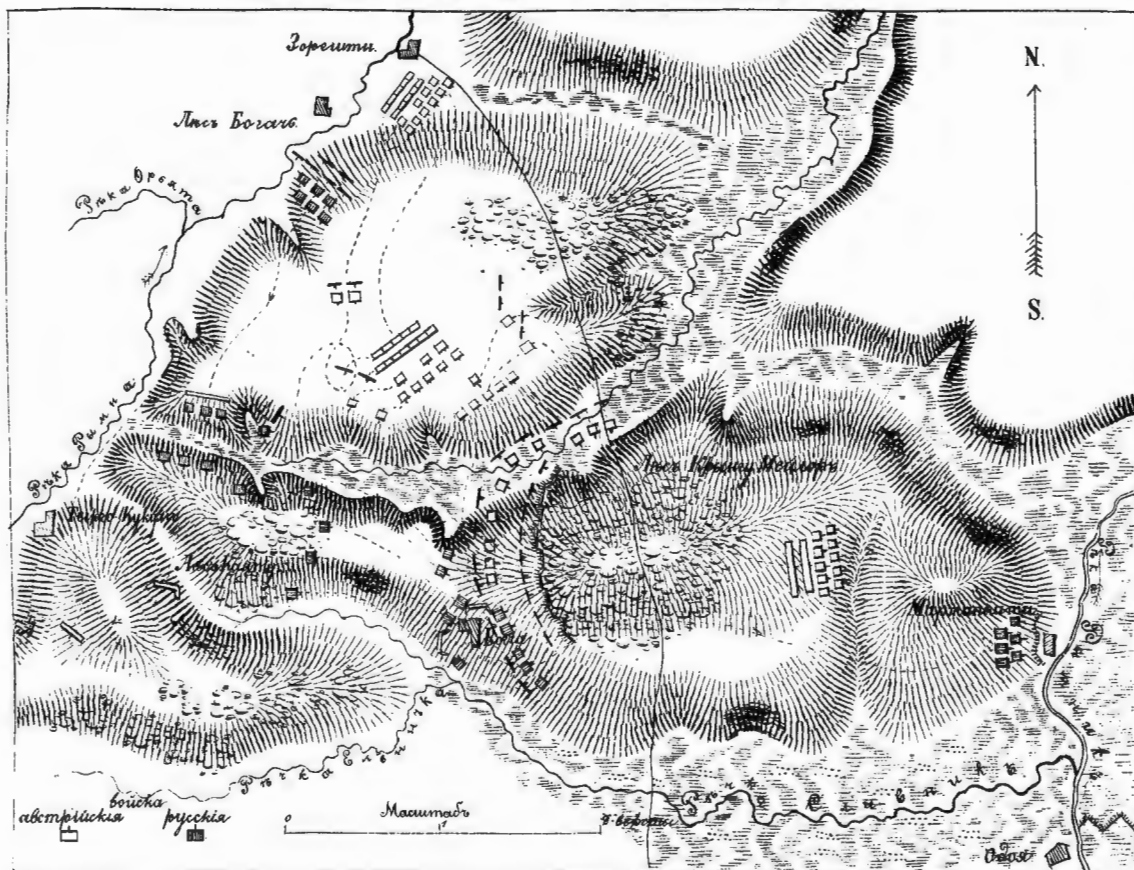

ПЛАНЪ
СРАЖЕНІЯ ПРИ ФОКШАНАХЪ
21-го ЮЛЯ 1789 ГОДА.

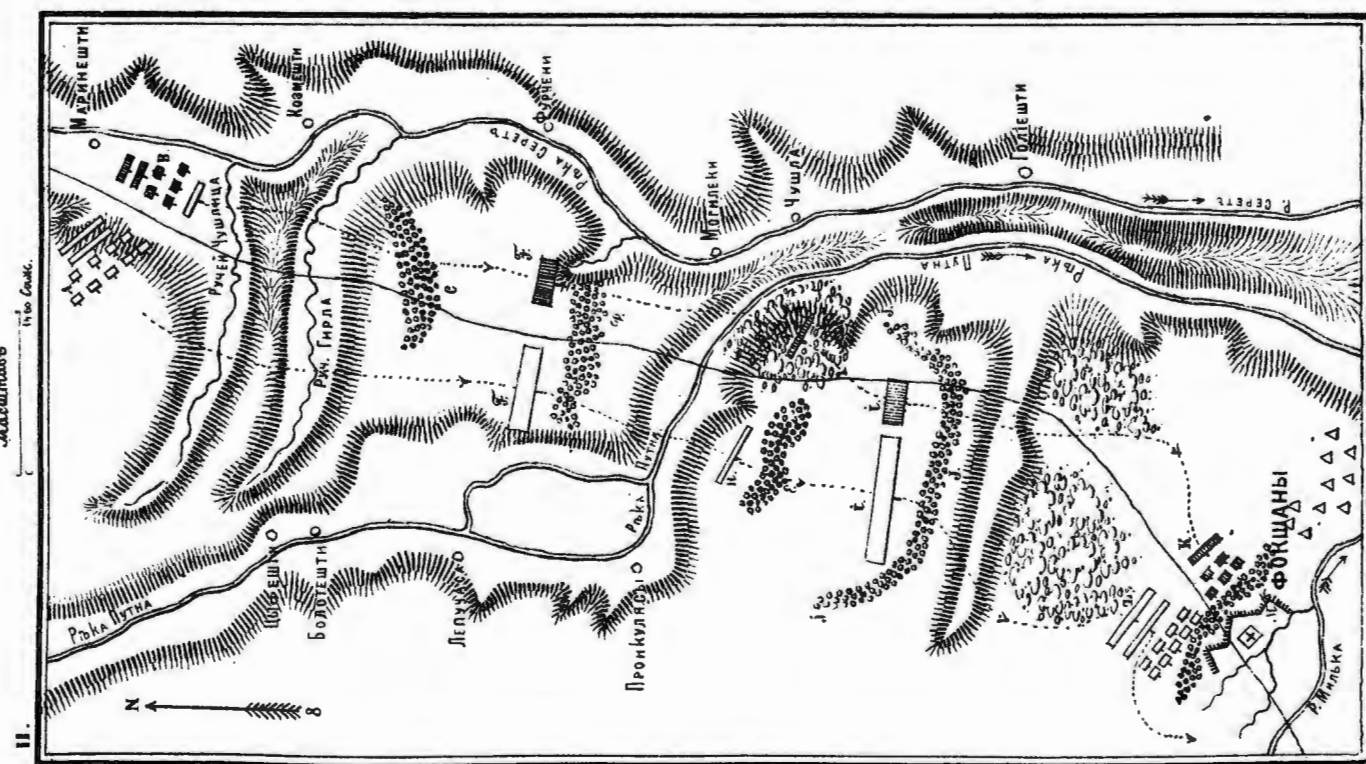

Послѣ побѣды при Фокшанахъ Суворовъ возвратился обратно въ Бырладъ, а принцъ Кобургскій въ Аджутъ. ¹⁾ Между тѣмъ Потемкинъ медленно приближался къ Днѣстру. Онъ хотѣлъ дожидаться осени, когда турецкія войска обыкновенно расходятся, и начать свои дѣйствія.

Верховный визирь, понявъ свою ошибку, рѣшился болѣе сосредоточными силами выполнить прежній планъ дѣйствій. Въ августѣ мѣсяцѣ онъ собралъ у Гирсова, Браилова и Галаца 90-тысячную армію и предпринялъ наступательное движеніе противъ принца Кобургскаго черезъ Браиловъ; а чтобы отвлечь князя Репнина и не дать ему возможности помочь австрійцамъ, онъ приказалъ Гассану-пашѣ и татарскому хану съ 30-тью тысячами изъ Измаила двинуться къ Ялпуху.

Князь Потемкинъ, узнавъ о движеніи Гассана-паши, приказалъ князю Репнину двинуться ему на встрѣчу. Присоединивъ къ себѣ отрядъ ген. Кречетникова, князь Репнинъ выступилъ къ Ларгѣ и 7 числа въ столкновеніи при Сальчѣ на голову разбилъ турокъ; затѣмъ, преслѣдуя ихъ по пятамъ, хотѣлъ овладѣть Измаиломъ, но нашелъ крѣпость слишкомъ сильною и привужденъ былъ отойти къ Салчѣ.

Сраженіе при Рымникѣ 11 сентября 1789 года.

Верховный визирь между тѣмъ переправился черезъ Дунай и двинулся къ Фокшанамъ. Принцъ Кобургскій, узнавъ о его приближеніи, послалъ къ Суворову приглашеніе соединиться съ нимъ. „Иду,“ отвѣтилъ лаконически русскій герой и, не смотря на многія затрудненія, встрѣченныя на пути, прошелъ въ двое сутокъ 70 верстѣ, переправился черезъ Сереть и 10 Сентября соединился съ принцемъ Кобургскимъ, который въ виду громадныхъ силъ непріятели отступилъ отъ Галешти къ Фокшанамъ.

Отрядъ Суворова состоялъ изъ 11 баталіоновъ пѣхоты, 12 эскадроновъ карабинеровъ, 2 казачьихъ полковъ и 1000 арнаутовъ. Всего было въ немъ 7000 человекъ при 20 орудіяхъ. У принца Кобургскаго было 18000 человекъ.

Описаніе мѣстности, на которой произошло сраженіе заимствуемъ у полк. Петрова. ²⁾

„Грозная 90000 армія верховнаго визиря стояла на высотахъ между рѣками Рымною и Рымникомъ, имѣя передъ фронтомъ первую, а въ тылу послѣднюю изъ нихъ. Значительныя высоты эти представляли главную возвышенную точку у лѣса Крынгу-Мейлоръ, почти на серединѣ разстоянія между обѣими, названными рѣка-

¹⁾ Въ нѣкоторыхъ источникахъ городъ этотъ названъ Аджушъ, въ другихъ Аджутъ, въ третьихъ Аджудъ, въ четвертыхъ Аджутновъ.

²⁾ Томъ II, стр. 59.

ми. Отсюда высоты спускались полого, въ обѣ стороны, къ рѣкамъ Рымнѣ и Рымнику, и упирались въ нихъ весьма крутыми скатами. Во многихъ мѣстахъ высоты эти прорѣзывались также обрывистыми рытвинами и оврагами, давая важное преимущество туркамъ, при дѣйствіи противъ наступающихъ со стороны Рымны, которые должны были двигаться по мѣстности пересѣченной и подыматься на высоты, занятыя непріателемъ.

Верховный визирь умѣлъ оцѣнить выгоды такой позиціи, и потому расположилъ свои главныя силы по окраинѣ лѣса Крынгу-Мейлоръ. Позиція эта получила тѣмъ большее значеніе, что оба ея фланга прикрывались глубокими оврагами, по которымъ протекали небольшія рѣчки, впадавшія въ р. Рымникъ; дно же овраговъ представляло топкую болотистую почву, вполне охранявшую оба турецкіе фланга отъ обхода. Къ тому же, правый флангъ позиціи визиря, отъ лѣса Крынгу-Мейлоръ, до самаго оврага, былъ покрытъ сплошною массою колючаго терновника и высокаго бурьяна, такъ что наступленіе съ этой стороны представлялось почти невозможнымъ. Лѣвый флангъ позиціи у Крынгу-Мейлора былъ болѣе открытъ къ сторонѣ р. Сливникъ, между которою и лѣвою оконечностью лѣса, находилась узкая полоса земли, по которой можно было двигаться безъ затрудненія. Но за то, здѣсь находилась деревня Бокса, которую турки заняли и приспособили къ оборонѣ.

Расчитывая на крѣпость своей позиціи, верховный визирь не помышлялъ о возможности пораженія. Тѣмъ не менѣе, отступленіе его арміи обезпечивалось мостомъ на рѣкѣ Рымникѣ у Мартинешти, около котораго были возведены значительныя земляныя укрѣпленія, для прикрытія отступленія.

Обезпечивъ, такимъ образомъ, тылъ и фланги своей позиціи у Крынгу-Мейлора, верховный визирь расположилъ свой авангардъ у деревни Тыргу-Куккули, на правомъ берегу Рымны.“

Принцъ Кобургскій, узнавъ о громадныхъ силахъ турокъ хотѣлъ было уклониться отъ боя и отступить; но Суворовъ настаивалъ на необходимости безотлагательной атаки, и, когда всѣ доводы его не подѣйствовали на Кобурга, русскій полководецъ съ раздраженіемъ объявилъ, что онъ атакуетъ турокъ съ одними своими войсками, если австрійцы отступятъ. Национальная честь австрійскаго генерала была задѣта, и онъ согласился на атаку.

Суворовъ лично съ нѣсколькими офицерами и казаками отправился на рекогносцировку и составилъ въ головѣ своей планъ для атаки, которому принцъ вполне подчинился.

„Какъ только солнце зашло,“ пишетъ г. Петрушевскій, ¹⁾ „войска тронулись двумя колоннами; правую составляли русскія войска, съ двумя дивизіонами австрій-

¹⁾ Томъ I, стр. 352.

ской конницы; лѣвую австрійскія. Перешли рѣчку Мильку въ бродъ и продолжали движеніе въ совершенной тишинѣ, дабы явиться передъ непріателемъ внезапно; какъ и передъ дѣломъ при Фокшанахъ, сигналовъ не давали, командныя слова произносили вполголоса. Ночь была безлунная, но звѣздная; движеніе произведено дѣйствительно скрытно, хотя и не безъ нѣкоторой путаницы, такъ какъ часть русскихъ войскъ сбилась съ пути по ошибкѣ проводника и столкнулась съ австрійцами. Прошли верстъ 12 или 14; рѣку Рымну, шириною въ 200 шаговъ, но мелководную, перешли въ бродъ; а для переправы артиллеріи употребили сильныхъ лошадей австрійскаго понтоннаго парка. Времени пошло на переправу много, но совершенна она въ тишинѣ и порядкѣ, и войска построились на разсвѣтѣ въ такой же боевой порядокъ, какъ при Фокшанахъ. Австрійцы имѣли 6 пѣхотныхъ каре въ первой линіи, 4 во второй, затѣмъ конница; русскія войска тоже имѣли первыя двѣ линіи изъ пѣхоты, а конницу сзади; часть ея впрочемъ находилась на флангахъ. Первою линіею русскихъ командовалъ генераль-маіоръ Поздняковъ, второю бригадиръ Вестфаленъ, конницею бригадиръ Бурнашовъ.

Суворовъ долженъ былъ идти параллельно Рымнѣ вправо, Кобургъ же прямо, подавшись довольно много въ правую сторону; для поддержанія связи между русскими и австрійцами назначена часть австрійскихъ войскъ подъ начальствомъ генераль-маіора Карачая. ¹⁾ Численность обоихъ корпусовъ была приблизительно таже, что и при Фокшанахъ.

Суворовъ двинулся противъ авангарднаго лагеря турокъ, раскинутаго между д. Тыргокукули и лѣсомъ Каята. Лагерь былъ занятъ 15 тысячами человекъ, изъ которыхъ было 12 тысячъ конницы и 3 тысячи янычаръ, и съ праваго фланга обстрѣливался сильною батареей.

Турки не предполагали наступленія со стороны союзниковъ и сторожевую службу содержали небрежно. Переходъ черезъ Рымну не былъ замѣченъ, и Суворовъ, двигаясь по кукурузнымъ полямъ вверхъ по рѣкѣ, подошелъ къ оврагу находившемуся въ 1½ верстѣ впереди авангарднаго лагеря ни кѣмъ не обезпоеваемыи. Крутой и топкій оврагъ заставилъ разстроиться первую линію, и какъ только правофланговое каре поднялось на южный берегъ его, 7 тысячъ спаговъ съ посаженными на крупы коней янычарами налетѣли изъ лагеря и окружили его съ праваго фланга. Фланговое каре, состоявшее изъ трехъ баталіоновъ гренадеръ, стойко выдержало двѣ отчаянныя атаки арабской конницы; въ тоже время подошедшее второе каре подполковника Рарога открыло фланговый огонь, а артиллерія осыпала турокъ картечью. Арабы, поддерживаемые янычарами, нѣсколько разъ прорывали ряды русскихъ и проскакивали внутрь каре, но тамъ находили себѣ смерть. Вдругъ полковникъ Бурнашевъ съ рязанскими и стародубовскими эскадро-

¹⁾ Отрядъ Карачая состоялъ изъ двухъ баталіоновъ и двухъ дивизионовъ гусаръ и драгунъ.

нами, двинувшись вдоль берега рѣчки Рымны, поднялся на высоты и вмѣстѣ съ австрійскимъ дивизиономъ ударилъ туркамъ въ тылъ; а казаки и арнауты проскакали еще дальше и проникли въ самый лагерь. Турки заколебались и обратились въ бѣгство, бросивъ свой лагерь: часть бѣжала на Бухарестъ, а другая бросилась въ лѣсъ Каята. Но Суворовъ еще не могъ двинуться для занятія авангарднаго лагеря турокъ.

Въ то время, когда русскій отрядъ выдерживалъ атаки арабской конницы, австрійцы, продвинувшіеся отъ Рымны въ направленіи къ Крынгу-Мейлорскому лѣсу, подверглись страшнѣйшимъ атакамъ турокъ. Верховный визирь, замѣтивъ промежутокъ между отрядомъ русскихъ и австрійцами, выслалъ изъ д. Бокса 18 тысячъ конницы, направивъ 12 тысячъ въ правый флангъ австрійцевъ и 6 тысячъ въ лѣвый флангъ русскихъ; въ то же время 20 тысячъ всадниковъ съ позиціи у лѣса Крынгу-Мейлоръ должны были обскатать лѣвый флангъ австрійцевъ. Но мѣстность нѣсколько помогла австрійцамъ. „Лѣсъ и густой бурьянъ,“ пишетъ п. Петровъ, „прикрывавшіе лѣвый флангъ австрійцевъ, достаточно охраняли его отъ атаки съ этой стороны, такъ какъ непріятель не могъ развернуть всѣхъ своихъ силъ. Нестройныя же массы его, выходя изъ лѣсу, встрѣчались сильнѣйшею пальбою, и обращались въ бѣгство. Опасность представлялась въ возможности для непріятели утвердиться въ промежуткѣ между корпусами союзниковъ; поэтому принцъ Кобургъ и обратилъ главное вниманіе на защиту праваго своего фланга.“

Для встрѣчи атаки турокъ принцъ остановилъ движеніе войскъ, выдвинуть два каре изъ второй линіи къ правому флангу и часть австрійской конницы. Турки были встрѣчены картечью и сильнѣйшимъ ружейнымъ огнемъ, конница пошла въ атаку; въ это же время подоспѣлъ Карачай съ своимъ отрядомъ и 7 разъ ходилъ въ атаку. Но турки были слишкомъ сильны и въ теченіи двухъ часовъ непрерывали свои бѣшенныя атаки. Принцъ принужденъ былъ выдвинуть въ помощь правому флангу еще одно каре, и турки наконецъ начали отходить.

6 тысячъ турецкой конницы, бросившіяся одновременно съ описаной атакой праваго фланга австрійцевъ, на лѣвый флангъ русскихъ, нагрянули на лѣвофланговое каре второй линіи. Суворовъ успѣлъ на помощь ему выдвинуть сосѣднее каре полковника Шершнева, которое приняло турокъ перекрестнымъ огнемъ; а изъ 3 линіи подоспѣли черниговскій карабинерный полкъ и дивизионъ австрійскихъ гусаръ.

„Карабинеры и гусары“, говоритъ полк. Петровъ, „три раза врубались въ непріятельскія массы, возобновлявшія свои яростныя атаки на смоленское и ростовское каре, и отражали ихъ; но, въ виду своей малочисленности, они не рѣшались отдалиться отъ пѣхоты, и потому, послѣ отраженія атакъ, становились за флангами кареевъ.“

Между тѣмъ, отброшенная отъ праваго фланга австрійцевъ 12000 масса неприятельской конницы, отступая по направленію къ Боксѣ, встрѣтилась со спагами, отступавшими передъ смоленскимъ и ростовскимъ карреями. Обѣ массы, соединившись вмѣстѣ, возобновили послѣднюю атаку на русскія каре. Встрѣченные снова губительнымъ огнемъ, турки были атакованы въ правый флангъ генераломъ Карачаемъ, который всегда своевременно являлся для нанесенія рѣшительнаго удара противнику. На этотъ разъ турки окончательно были разбиты и бѣжали къ Боксѣ.

Теперь только Суворовъ получилъ возможность занять авангардный лагерь, и, не теряя минуты, послалъ для преслѣдованія стародубовскій и рязанскій карабинерные полки и дивизионъ австрійскихъ гусаръ, которые разсѣяли остатки турецкой конницы, бросившейся къ югу; а прочія войска, перемѣнивъ фронтъ на лѣво, двинулись частью въ лѣсъ Каята, частью въ обходъ его и безостановочно гнали турокъ, бѣжавшихъ въ этомъ направленіи.

При выходѣ изъ лѣса Каята Суворовъ остановилъ свой отрядъ и, приведя въ порядокъ, далъ получасовой отдыхъ.

Между тѣмъ принцъ Кобургскій выдержалъ еще атаку турецкой конницы. Послѣ отбитія предыдущей атаки, австрійцы продвинулись ближе къ скату оврага, отдѣлявшаго ихъ отъ Крынгумейлорскаго лѣса, лѣвый флангъ ихъ вышелъ на открытую поляну, и этимъ обстоятельствомъ турки спѣшили воспользоваться. Двадцать тысячъ всадниковъ, выдвинувшись изъ-за лѣса, обогнули лѣвый флангъ Кобурга и бросились въ атаку.

„Принцъ Кобургъ“, пишетъ п. Петровъ, „приказалъ карреямъ Митовскаго и Пилигрини перемѣнить фронтъ и стать подъ прямымъ, исходящимъ угломъ къ лѣвому флангу боевой линіи. Въ то же время, почти вся кавалерія, стоявшая въ 3 и 4 линіяхъ, также перемѣнила фронтъ, примкнула слѣва къ двумъ названнымъ карре, и прикрыла тылъ лѣваго фланга австрійскаго корпуса, такъ что появившіеся уже съ этой стороны неприятельскіе наѣзники были опрокинуты, и всѣ девять атакъ на лѣвый флангъ отбиты.

Это было въ первомъ часу, какъ разъ въ то время, когда Суворовъ выдвинулся изъ лѣса Каята и далъ войскамъ отдыхъ. Бой замолкъ на всѣхъ пунктахъ, и сами турки оставались неподвижно. Союзники стояли противъ Крынгумейлорскаго лѣса, составлявшаго главную позицію турокъ. Опушка лѣса приводилась въ оборонительное состояніе. Надо замѣтить, что верховный визирь, никакъ не рассчитывалъ на то, что русскіе успѣютъ соединиться съ австрійцами. Онъ имѣлъ въ виду самъ атаковать австрійцевъ, оставивъ тяжести и обозы въ Крынгумейлорскомъ лѣсу ¹⁾, который для того и обносился окопами. Но союзники предупредили турокъ своимъ нападеніемъ, и окопы остались недоконченными.

¹⁾ Крынгумейлорскій лѣсъ былъ очень рѣдокъ.

40 тысячъ янычаръ съ 28 орудіями большого калибра занимали позицію у Крынгумейлорскаго лѣса. Конница турецкая сосредоточилась на обоихъ флангахъ. Деревня Бокса съ устроенными при ней батареями защищала доступы къ позиціи фланговымъ огнемъ, и потому Суворову предстояло прежде всего овладѣть батареями и деревней Бокса. Въ часъ дня бой возобновился. Суворовъ двинулся отъ лѣса Каята, а Кобургъ началъ спускаться въ оврагъ, отдѣлявшій его отъ Крынгумейлорскаго лѣса. Отрядъ Карачая, одно наше каре и часть нашей конницы находились въ промежуткѣ союзниковъ, но промежутокъ былъ еще слишкомъ великъ, и они не могли дѣйствовать еще въ надлежащей связи.

Желая помѣшать этой связи, турки выдвинули всю свою конницу въ этотъ промежутокъ и обрушились на Карачая и на внутренніе фланги союзниковъ. Но и этотъ ударъ совокупными усиліями пѣхоты и конницы былъ выдержанъ. Раньше отдѣлялся Суворовъ; но положеніе Кобурга, одно время было до того трудно, что онъ послалъ офицера къ Суворову, прося его скорѣе съ нимъ соединиться. Суворовъ не могъ этого сдѣлать, имѣя на флангѣ деревню Бокса, и потому, опрокинувъ конницу турокъ, онъ двинулся съ пѣхотою въ штыки на эту деревню и батареи. Русская артиллерія дѣйствовала такъ удачно, что скоро заставила турецкія орудія замолчать, и турки, не выждавъ удара, очистили деревню. Тогда Суворовъ, выдвинувъ артиллерію, взялъ во флангъ турецкую конницу, нападавшію на лѣвый флангъ австрійцевъ, очистилъ мѣсто передъ Крынгумейлорской позиціей, и союзники соединились.

Для дальнѣйшихъ дѣйствій Суворовъ построилъ каре своей пѣхоты въ одну линію, за ними противъ интерваловъ конницу. „Въ такомъ же порядкѣ,“ пишетъ п. Петровъ, „примкнулъ къ лѣвому флангу Суворова отрядъ генерала Карачая, а лѣвѣе его, соблюдая тотъ-же порядокъ, сталъ корпусъ принца Кобурга, перешедшій съ прежней позиціи ближе къ Крынгу-Мейлору.“

Такимъ образомъ оба союзные корпуса соединились и стали въ одну общую линію, въ растояніи около полуверсты отъ турецкихъ окоповъ.

Непріятель открылъ сильную пальбу съ батарей. Чтобы пройти съ меньшими потерями разстояніе, отдѣлявшее союзниковъ отъ турецкихъ окоповъ, Суворовъ предложилъ принцу Кобургу выслать для атаки окоповъ всю конницу, такъ какъ окопы были не высоки, и конница легко могла черезъ нихъ перескочить.

Въ то время, какъ турки будутъ поражены этою неожиданностью и вступятъ въ рукопашный бой, огонь непріятельской пѣхоты, естественно, прекратится; а между тѣмъ союзная пѣхота быстро подойдетъ къ окопамъ, выручитъ конницу и ударитъ въ штыки на янычаръ.

Планъ этотъ былъ принятъ и привелъ къ блистательнымъ результатамъ.“

По данному знаку конница выскочила изъ интерваловъ пѣхоты и полнымъ карьеромъ понеслась на укрѣпленія, пѣхота ускореннымъ шагомъ двинулась для ея поддержки.

Первымъ прискакалъ стародубовскій карабинерный полкъ полковника Миклашевскаго, а за нимъ и вся конница перескочила черезъ рвы и бруствера, выгнала прислугу съ турецкихъ батарей и врубилась въ толпы изумленныхъ и оторопѣвшихъ отъ этой неожиданной и небывалой атаки янычаръ. „Не можно довольно описать сего пріятнаго зрѣлища,“ говоритъ Суворовъ въ своемъ донесеніи про кавалерійскую атаку окоповъ. Но впечатлѣніе неожиданности скоро прошло подъ сабельными ударами союзниковъ, и янычары стали защищаться съ яростью отчаянія. Казаки и арнауты съ праваго русскаго крыла и австрійскіе уланы съ арнаутами съ лѣваго австрійскаго, атаковали турецкую конницу и ворвались въ лѣсъ. Вслѣдъ затѣмъ, съ грозными раскатами „ура“ подоспѣла и ударила пѣхота, никѣмъ не тревожимая на ходу. „Началась страшная рѣзня, а затѣмъ беспорядочное бѣгство турокъ. Въ 4 часа дня побѣда была обезпечена ¹⁾.“

„Турки“, продолжаетъ Петрушевскій, „бѣжали къ Мартинешти на р. Римникѣ, гдѣ находился ихъ третій самый большой лагерь верстахъ въ 6 отъ Крынгумейлорскаго лѣса. Союзники преслѣдовали ихъ настойчиво и безпощадно: неприятелей было слишкомъ много, чтобы забирать ихъ въ плѣнъ. Небольшая часть союзныхъ войскъ осталась на мѣстѣ, охраняя взятую артиллерію, очищая и занимая лѣсъ; остальные гнали рубили и кололи турокъ. Кобургъ обогнулъ лѣсъ слѣва, Суворовъ съ Карачаемъ справа, направляя въ лѣсъ выстрѣлы. Преслѣдованіе производила собственно конница, пѣхота не поспѣвала. Тутъ отбито нѣсколько тысячъ повозокъ, пушки, зарядные ящики, подъ эти послѣдніе турки приспособляли зажженные фитили и взрывами наносили союзникамъ немалый вредъ“.

„Вся обширная равнина между Крынгумейлоромъ и р. Римникомъ была буквально покрыта турецкими тѣлами; здѣсь при преслѣдованіи турокъ, полегло ихъ гораздо больше, чѣмъ во время сраженія. Переправа черезъ р. Римникъ у Мартинешти прикрывалась земляными окопами, но ихъ никто уже не думалъ защищать: наника овладѣла всѣми безъ исключенія. На мосту столпились обозы въ совершенномъ безпорядкѣ, загородя единственный путь бѣгущимъ; турки бросились вплавь, но на ихъ бѣду вода была выше обыкновеннаго уровня, и они тонули во множествѣ, особенно когда подоспѣли союзники и стали громить ихъ выстрѣлами. Только наступившая ночь дала несчастнымъ бѣглецамъ перевести на время духъ“.

На другой день конница продолжала преслѣдованіе за Римникъ, открыла 4-й лагерь—самого визиря, захватила всю ставку и цѣлыя стада лошадей, буйволовъ, овецъ, множество серебряной утвари и другихъ богатствъ. Едва 15 тысячъ успѣли бѣжать за Дунай, прочіе остатки были потоплены въ рѣкахъ Римникѣ и Бу-

¹⁾ Заимствовано у Петрушевскаго, стр. 358.

зо или разсѣяны въ разныя стороны. Обозы, успѣвшіе заблаговременно отступить, подверглись нападенію поселянъ и были разграблены.

„Побѣда при Рымникѣ,“ справедливо говоритъ Петрушевскій, „есть одно изъ самыхъ выдающихся проявленій Суворовскаго военнаго дарованія, столько же внѣшнимъ образомъ блестящее, сколько по сущности своей капитальное.“ Союзники, какъ извѣстно, имѣли 25 тысячъ противъ 100 тысячъ турокъ. При такихъ обстоятельствахъ надо быть слишкомъ увѣреннымъ въ себѣ и въ войскахъ, чтобы рѣшиться на атаку. Рѣшимость явилась у Суворова, эту рѣшимость онъ навязалъ австрійцамъ, чего они и неотвергають; а въ этой рѣшимости и заключался первый залогъ успѣха противъ турецкихъ на половину иррегулярныхъ войскъ. Предоставляя австрійцамъ фронтальное наступленіе, Суворовъ взялъ на свой отрядъ трудную задачу, идя фланговымъ маршемъ мимо главныхъ силъ турокъ, съ 7-ю тысячами атаковать сильную позицію у Тырго-Кукули, защищаемую 18-ю тысячами непріятеля; атака и овладѣніе второй позиціи у д. Бокса дали только возможность союзникамъ соединиться и общими силами произвести ударъ на Крынгу-Мейлоръ. „Рѣшеніе атаковать неоконченные окопы конницею,“ сказано въ Обзорѣ войнъ, ¹⁾ „принадлежитъ къ тѣмъ рѣдкимъ и счастливымъ вдохновеніямъ, которыя встрѣчаются только у великихъ полководцевъ. Кавалеріиская атака должна была поразить неожиданностью турокъ, занимавшихъ окопы, и подъ прикрытіемъ ея пѣхота союзниковъ безъ потерь довершила начатое конницею.“ Неожиданность, какъ извѣстно, дѣйствуетъ на войнѣ поражающимъ образомъ стоитъ только мину-ту, когда противникъ озадаченъ, не упустить. Такъ оно и случилось. „Остальное,“ сказано въ Обзорѣ, „сдѣлали войска: нужны сильная увѣренность въ свои силы и громадное мужество, чтобы въ теченіе нѣсколькихъ часовъ хладнокровно выдерживать бѣшенныя атаки турецкой конницы, и справедливость требуетъ сказать, что поведеніе войскъ союзниковъ въ этотъ славный день было по истинѣ геройское.“

Блестящая побѣда при Рымникѣ не имѣла особенныхъ послѣдствій въ дѣлѣ окончанія войны. Суворовъ и даже принцъ Кобургскій, по слабости своихъ силъ, не могли сами предпринять ничего рѣшительнаго. Въ то время, когда авангарды и соединительные отряды громили турокъ, Потемкинъ бездѣйствовалъ, наконецъ рѣшился перейти Днѣстръ, овладѣлъ, послѣ нѣсколькихъ дней осады, Аккерманомъ и двинулся оттуда для осады Бендеръ. Если бы гарнизонъ ея, состоявшій изъ 16 тысячъ человекъ оказалъ болѣе мужества, то осада могла сдѣлаться столь же трудною, сколько въ предыдущемъ году была затруднительна осада Очакова. Но гарнизонъ сдался почти безъ всякаго сопротивленія, чему, вѣроятно, не мало содѣйствовала побѣда Суворова. Войска наши расположились на зимнія квартиры. Если Потемкинъ составлялъ химерическіе планы въ родѣ возстановленія гречес-

¹⁾ Часть 1, стр. 108.

кой имперіи, то приводитъ въ исполненіе ихъ несравненно было болѣе по плечу Суворову или Румянцеву. Великій администраторъ оказывался посредственнымъ полководцемъ.

Главная австрійская армія, поступившая подъ начальство Лаудона, имѣла также удачу въ дѣйствіяхъ, вытѣснивши турокъ изъ Банната; Лаудонъ двинулся къ Бѣлграду, осадилъ и взялъ эту крѣпость. Но должно замѣтить, что дѣйствовать ему было не трудно, такъ какъ почти всѣ силы турокъ были направлены на Суворова и Кобурга.

Одновременно съ войною противъ Турціи Россія уже два года воевала съ Швеціею. Успѣхи союзниковъ въ предыдущемъ году возбудили опасенія въ другихъ европейскихъ государствахъ: Пруссія, Англія, Голландія и Польша составили союзъ и на Рейхенбахскомъ конгрессѣ рѣшили понудить Австрію и Россію къ заключенію мира съ Турціею. Въ виду угрожающаго положенія Пруссіи и войны съ Швеціею, Россія не могла выставить значительныя силы противъ Турціи, и князь Потемкинъ рѣшился ограничиться оборонительными дѣйствіями, такъ какъ Императрица вѣжливо уклонилась отъ предложеній конгресса.

Мы не будемъ описывать дѣйствій австрійцевъ, мало интересныхъ для насъ, до заключенія ими отдѣльнаго перемирія съ турками, скажемъ только, что Верельскій миръ окончилъ войну съ Швеціей, крайне для нея неудачною, Россія усилила свои войска противъ Пруссіи и Польши, и Потемкинъ получилъ повелѣніе дѣйствовать энергично, чтобы заставить турокъ просить мира.

Потемкинъ рѣшился направить дѣйствія противъ крѣпостей Килии и Измаила. Килия была обложена 3 октября, а 18 октября сдалась графу Гудовичу. Тогда Потемкинъ подошелъ къ Измаилу.

Взятіе Измаила, важное для насъ во всѣхъ отношеніяхъ, представляло несравненно большія затрудненія. Порта еще со времени нашей послѣдней войны старалась укрѣпить Измаиль, чтобы сдѣлать его сильнѣйшею опорой на нижнемъ Дунаѣ; гарнизонъ его состоялъ не менѣе какъ изъ 42 тысячъ человекъ. Позднее время года не позволяло и думать о правильной осадѣ, а потому князь Потемкинъ рѣшился взять Измаиль приступомъ. Но, чтобы съ успѣхомъ выполнить такое предпріятіе, нуженъ былъ генераль, который могъ бы въ высшей степени возбудить рвеніе солдатъ, и фельдмаршалъ не обманулся, избравъ для этого Суворова.

2 декабря, Суворовъ прибылъ къ Измаилу, а 11 Измаиль палъ. Штурмъ Измаила, въ отношеніи дѣйствій конницы, представляетъ ту особенность, что Суворовъ двѣ штурмующія колонны составилъ изъ Донскихъ казаковъ, вооруженныхъ укороченными пиками, и спѣшенная конница, не смотря на свое жалкое вооруженіе, сдѣлала свое дѣло.

Въ 1791 году Россія опять не могла выставить значительныхъ силъ. Не смотря на это, турецкія войска потерпѣли пораженіе отъ князя Репнина при Ма-

чинѣ; Пруссія и Англія отказались отъ помощи султану, и Турція, окончателно убѣдившись въ невозможности продолжать съ Россією войну, склонилась на миръ, который былъ заключенъ 29 декабря 1791 года въ Яссахъ.

Г л а в а 12-я.

Дѣйствія Суворова противъ польскихъ конфедератовъ въ 1794 году. Крупчицы. Разгромъ Стравковскаго подъ Брестомъ. Очеркъ общаго положенія дѣлъ на главномъ театрѣ войны передъ штурмомъ Варшавы. Бой при Кобылкѣ. Общій выводъ относительно употребленія конницы Суворовымъ въ бою.

Послѣ третьяго раздѣла Польши, Россія, Австрія и Пруссія занимали своими войсками какъ присоединенныя области, такъ и нѣкоторые пункты польской территоріи, оставшейся неприкосновенною. Князю Репнину поручено было наблюденіе и удержаніе въ покорности все пространство отъ Риги до Минска, отъ Вильны на югъ до Подоліи наблюдалъ графъ Салтыковъ, въ составъ отряда котораго вошло 18 тысячъ польскихъ войскъ, присягнувшихъ на вѣрность Россіи; генераль Игельштромъ занималъ Варшаву и ближайшіе провинціи; графъ Суворовъ, которому ввѣрено было начальствованіе надъ войсками расположенными въ Екатеринославской губерніи и Тавридѣ, находился въ Херсонѣ, и въ случаѣ надобности, могъ двинуться въ Польшу; прусскій корпусъ Шверина стоялъ въ южной Пруссіи и по р. Нареву; кромѣ того, кордонъ прусскихъ войскъ былъ расположенъ по всей западной границѣ Польши до Галиціи; австрійцы то вводили войска свои въ предѣлы Польши, то выводили, и занимали разные пункты въ ней въ зависимости отъ хода обстоятельствъ, не ввязываясь въ военныя дѣйствія, но пользуясь успѣхами дѣйствій Россіи и Пруссіи.

Польскія войска находились въ различныхъ мѣстахъ Польши: главная часть въ Люблинскомъ воеводствѣ, а часть пѣхоты перешла, какъ извѣстно, въ русскую службу.

Поводомъ къ военнымъ дѣйствіямъ послужило требованіе генерала Игельштрома, въ силу договора 1793 года, распустить польскія войска, за исключеніемъ 15 тысячъ. Большая часть польскихъ генераловъ повиновалась; но Мадалинскій, начальникъ одной конной бригады, вмѣсто того чтобы распустить солдатъ, двинулся изъ Пултуска къ Кракову, присоединяя на пути встрѣчавшіеся польскіе баталіоны. Въ то же время въ Краковъ прибылъ Косцюшко, который былъ избранъ главнымъ вождемъ заранѣе подготовляемой революціи.

„Вспыхнули частныя возстанія въ разныхъ мѣстахъ Польши. Игельштромъ сосредоточилъ въ Варшавѣ до 8000 русскихъ войскъ; русскіе генералы Денисовъ и Тормасовъ погнались за Мадалинскимъ; пруссаки вступили въ польскіе предѣлы; наблюдательные отряды ихъ продвинулись далеко впередъ, къ разнымъ пунктамъ. Косцюшко бросился на Тормасова и Денисова, разбилъ ихъ подъ Рославицами и взялъ нѣсколько знаменъ и пушекъ. Бой былъ кровопролитный, плѣнныхъ очень мало, потому что поляки не давали пощады; такъ, по крайней мѣрѣ, доносилъ Косцюшко. Вѣсть о побѣдѣ сильно возбудила энергію инсургентовъ. Въ четвергъ на страстной недѣлѣ поднялась Варшава; русскій гарнизонъ, внезапно атакованный, не подготовленный къ отпору и вообще дурно предводимый, потерялъ до 3000 человекъ, 40 орудій и, съ трудомъ пробившись за городъ, отступилъ къ Ловичу. Вслѣдъ затѣмъ вспыхнуло возстаніе въ Вильнѣ, и хотя результаты его были не столь для русскихъ бѣдственны, но одинаково плачевны, благодаря безопасности, оплошности и неспособности высшаго начальствованія. Небольшой русскій гарнизонъ, подъ начальствомъ генерала Арсеньева, былъ частью перебитъ, частью забранъ въ плѣнъ соннымъ, частью пробился въ Гродно и присоединился къ отряду генерала князя Циціанова. Последнему грозила также опасность, но онъ предотвратилъ ее, выступивъ за городъ и пригрозивъ бомбардированіемъ, при первой попыткѣ жителей къ возстанію. 1)“

Восторгъ въ Польшѣ вслѣдствіе этихъ удачъ былъ неописанный. Косцюшко былъ провозглашенъ генералиссимусомъ. Изъ Люблина, Дубно и Брацлава спѣшила къ нему польская конница; онъ объявилъ всеобщее вооруженіе отъ 15 до 50-лѣтняго возраста, и силы Польши возрасли до 70 тысячъ человекъ; но польская пѣхота, присягнувшая Россіи и стоявшая въ Подоліи и Волыніи, не успѣла присоединиться, такъ какъ Суворовъ, получивъ приказаніе обезоружить польскія войска, собралъ 15-тысячный отрядъ на Днѣстрѣ, съ необыкновенною быстротою двинулся въ Подолію и вмѣстѣ съ графомъ Салтыковымъ обезоружилъ по частямъ до 8 тысячъ. Такимъ образомъ поляки лишились лучшей части своей пѣхоты, и рѣшительными дѣйствіями Суворова предупреждено было возстаніе въ Волыніи и Подоліи.

Въ самой Польшѣ дѣла шли безтолково со стороны союзниковъ по причинѣ многоначалія. Главнокомандующимъ считался князь Репнинъ, но часть войскъ была подчинена графу Румянцеву, который тоже былъ главнокомандующій; пруссаки дѣйствовали независимо, австрійцы были также сами по себѣ.

Прусскій, король получивъ свѣдѣніе о возстаніи Варшавы, двинулся въ Польшу съ 30-тысячною арміею. Въ это же время Косцюшко, присоединивъ къ себѣ еще нѣсколько отрядовъ, пошелъ противъ Денисова, стоявшаго у Скаломиржа. Денисовъ началъ отступать по направленію къ Роману близъ Кракова и соединился

1) Взято у г. Петрушевскаго.

тамъ съ пруссаками, а Косцюшко слѣдовалъ за нимъ; но былъ атакованъ превосходными силами союзниковъ при Щекоцинѣ, разбитъ и принужденъ отступить къ Варшавѣ. Тогда пруссаки частью своихъ войскъ заняли Краковъ, а остальными, съ присоединеніемъ нѣсколькихъ русскихъ отрядовъ подъ командою генерала Ферзена, всего въ числѣ 33 тысячъ, обложили Варшаву. Обложеніе это продолжалось два мѣсяца (іюль и августъ); наконецъ прусскій король, видя, что ему трудно было овладѣть городомъ, при которомъ въ укрѣпленномъ лагерѣ находилось до 25 тысячъ поляковъ, посредствомъ блокады, рѣшился приступить къ правильной осадѣ и приказалъ доставить водою изъ Торна и Данцига осадный паркъ и другія необходимыя для осады принадлежности. Но польскій генералъ Мнѣвскій бросился противъ транспорта, разбилъ прикрытіе и транспортъ уничтожилъ. Продолженіе осады сдѣлалось невозможнымъ, мятежь распространялся болѣе и болѣе, и король прусскій рѣшился отступить въ Пруссію, а корпусъ Ферзена отошелъ вверхъ по Вислѣ къ Кошеницѣ.

Отступление союзниковъ отъ Варшавы и нѣкоторые успѣхи, одержанные поляками, побудили императрицу Екатерину принять дѣйствительнѣйшія мѣры для окончанія войны. Суворовъ, обезоруживши польскую пѣхоту, оставался въ Подоліи, наблюдая за ея спокойствіемъ. Приказывая кн. Репнину перейти къ наступательнымъ дѣйствіямъ, императрица указывала графу Румянцеву на необходимость прикрыть лѣвый флангъ его особеннымъ отрядомъ; но Румянцевъ предупредилъ въ этомъ императрицу, приказавъ Суворову занять Брестъ, защищать линію Буга отъ непріятельскихъ покушеній, держать связь съ нашими войсками въ Польшѣ и съ австрійцами въ люблинскомъ и хелмскомъ воеводствахъ. На его обязанность также возлагалось устройство въ Брестѣ магазиновъ и пополненіе ихъ провіантомъ для себя и для другихъ. ¹⁾

Не особенно будучи доволенъ пассивною ролью, которая на него возлагалась, Суворовъ скоро сумѣлъ повернуть дѣло такъ, что сдѣлался главнѣйшимъ дѣятелемъ войны и въ концѣ концовъ получилъ общее начальствованіе надъ русскими войсками, разбросанными въ Польшѣ.

14 августа Суворовъ съ 8 тысячами выступилъ изъ Немирова. Разстояніе до Кобрина, 560 верстъ, пройдено было въ 15 дней. Не доходя 35 верстъ до Кобрина, головной отрядъ изъ 50 казаковъ неожиданно подкрался къ польскому отряду, стоявшему у Дивина въ числѣ 150-200 человекъ. Казаки тотчасъ же бросились въ атаку, на выстрѣлы прискакала еще сотня, и польскій отрядъ былъ изрубленъ. „Дѣло окончено живо,“ говоритъ г. Петрушевскій; „когда подошелъ казачій авангардъ, оставалось только хоронить убитыхъ. За казаками пришла пѣхота, прибылъ и Суворовъ. Жители мѣстечка и плѣнные показали, что въ Кобринѣ, за 35 верстъ

¹⁾ Петрушевскій, т. II, стр. 50.

отсюда, расположенъ авангардъ корпуса Сѣраковскаго, силою въ 500 человекъ пѣхоты и конницы, а проѣзжій священникъ еще раньше дивинскаго дѣла сообщилъ, что поляки центрируются къ Бресту. Генералы совѣтовали Суворову выждать, пока казаки соберутъ по дорогѣ къ Кобрину болѣе обстоятельныя свѣденія, но Суворовъ не согласился. Онъ считалъ болѣе предпочтительнымъ накрыть непріятеля внезапно, чѣмъ движеніемъ партій открывать ему себя и свои намѣренія, и потому велѣлъ выкормить лошадей и идти дальше.“

Въ авангардѣ шель Исаевъ съ 800 казаковъ, за казаками слѣдовали въ нѣкоторомъ разстояніи 10 эскадроновъ регулярной конницы; далѣе въ нѣсколькихъ верстахъ шла остальная конница и затѣмъ пѣхота. Суворовъ проѣхалъ въ авангардѣ и съ нимъ продолжалъ путь до мѣста выбраннаго для привала, куда пришли къ ночи. На разсвѣтѣ Суворовъ скрытно приблизился къ польскому отряду и съ одними казаками бросился въ атаку, засталъ его въ распlohъ и совершенно истребилъ. „По словамъ плѣнныхъ“ „пишетъ г. Петрушевскій,“ Сѣраковскій сначала предполагалъ прибыть съ корпусомъ своимъ къ Кобрину, дабы ударить на Пинскъ и истребить отрядъ бригадира Дивова; но, узнавъ про наступленіе русскихъ со стороны Ковля, отмѣнилъ свое намѣреніе. Вслѣдъ затѣмъ онъ рѣшилъ притянуть кобринскій авангардъ къ главнымъ силамъ; къ чему этотъ отрядъ уже и приготовился, отправивъ наканунѣ обозы; даже командующій генераль часа за 1½ до дѣла уѣхалъ къ Бресту. Такимъ образомъ кобринскій польскій авангардъ былъ истребленъ или взятъ въ плѣнъ единственно потому, что русскіе не потеряли въ Дивинѣ и въ дальнѣйшемъ движеніи ни одного лишняго часа. Были они вознаграждены еще съ другой стороны: въ ихъ руки достался кобринскій провіантскій магазинъ, небольшой, но довольно хорошо снабженный, а терять время на заготовленіе продовольствія они не могли.“

Крупчицы, 6 сентября 1794 г.

Послѣ дѣла при Кобринѣ, Суворовъ двинулся къ Бресту. Сѣраковскій пошелъ было на встрѣчу; но, дойдя до монастыря Крупчицы, остановился на позиціи, прикрытой съ фронта рѣчкой Тростяницею. Сѣраковскій считалъ атаку на себя съ фронта невозможною, такъ какъ болото, впереди его фронта находившееся, имѣло до 200 шаговъ ширины и было довольно глубоко, крѣпкій опорный пунктъ составлялъ монастырь; вправо и влево подымались лѣсистыя высоты.

Поляки развернулись впереди монастыря, выдвинувъ передъ фронтъ пять батарей.

Подойдя къ непріятельской позиціи, Суворовъ поставилъ свои 14 орудій на возвышеніи, чтобы отвлечь на нихъ вниманіе противника, и приказалъ генералу Буксгевдену съ пѣхотою пройти черезъ болото; генералу Шевичу съ большею

частью конницы искать прохода правѣ, близъ устья р. Тростяницы; а генералу Исленьеву съ остальною конницею пройти влѣво отъ пѣхоты.

Пѣхота двинулась двумя колоннами подъ непрерывнымъ огнемъ: одни изъ солдатъ устраивали для себя путь изъ древесныхъ вѣтвей; другіе вытаскивали изъ ближайшихъ крестьянскихъ домовъ бревна и доски, и переходили по нимъ; многіе пробирались просто черезъ воду. Изъ всей артиллеріи можно было взять только 4 полковныя орудія, которыя солдаты несли на себѣ. Наконецъ пѣхота переправилась, построилась въ боевой порядокъ, взошла на возвышеніе и ударила въ штыки. Поляки встрѣтили русскихъ сильнымъ картечнымъ огнемъ и защищались упорно; но напоследокъ были опрокинуты и принуждены отступить. Тогда Сѣраковскій построилъ свои войска въ три колонны, поставилъ между ними артиллерію и стрѣлковъ, а конницу по флангамъ и сталъ отступать. Къ этому времени русская конница успѣла перебраться черезъ рѣчку и обскакала фланги поляковъ.

Поляки, отчаянно отбиваясь отъ ударовъ нашей конницы, совершенно разстроенные, успѣли достигнуть лѣса, которому единственно были обязаны своимъ спасеньемъ. Часть непріятели, бросавшаяся въ крупчицкій монастырь, принуждена была положить оружіе. Потеря непріятели простиралась до 3 тысячъ, наша, по свидѣтельству разныхъ источниковъ, отъ 350 до 700 человекъ.

Разгромъ Сѣраковскаго подъ Брестомъ-Литовскимъ 8 сентября 1794 года.

Сѣраковскій подъ Крупчицами былъ разбитъ, но не добитъ. Поспѣшно поляки уходили кратчайшими лѣсами, избѣгая преслѣдованія и торопясь на защиту Бреста. „Но Суворовъ,“ говоритъ Петрушевскій, и не преслѣдовалъ. Войска его и лошади были такъ изнурены послѣ похода и боя, что отдыхъ представлялся совершенно необходимымъ, а преслѣдованіе въ ночное время, по лѣсамъ, не обѣщало никакихъ существенныхъ результатовъ. Оставленіе же Сѣраковскимъ безъ новаго боя такого важнаго пункта, какъ Брестъ, онъ не допускалъ, слѣдовательно, давая своимъ войскамъ 8-часовой отдыхъ, считалъ, что ничѣмъ не рискуетъ.“

Послѣ отдыха отрядъ Суворова двинулся форсированнымъ маршемъ и 7 сентября, сдѣлавъ 40 верстъ, къ ночи расположился на ночлегъ въ дер. Трещинъ, ¹⁾ въ 6 верстахъ отъ Бреста.

Сѣраковскій отступилъ за рѣку Бугъ и расположился за нею фронтомъ къ Бресту, полагая, что Суворовъ поведетъ на него атаку со стороны города по большой дорогѣ.

¹⁾ Петрушевскій, стр. 61. Въ воен. энциклопедическомъ лексиконѣ деревня эта названа Тешинъ. т. II, стр. 487.

П Л А Н Ъ
СРАЖЕНІЯ ПОДЪ БРЕСТОМЪ

8 сентября 1794 года.

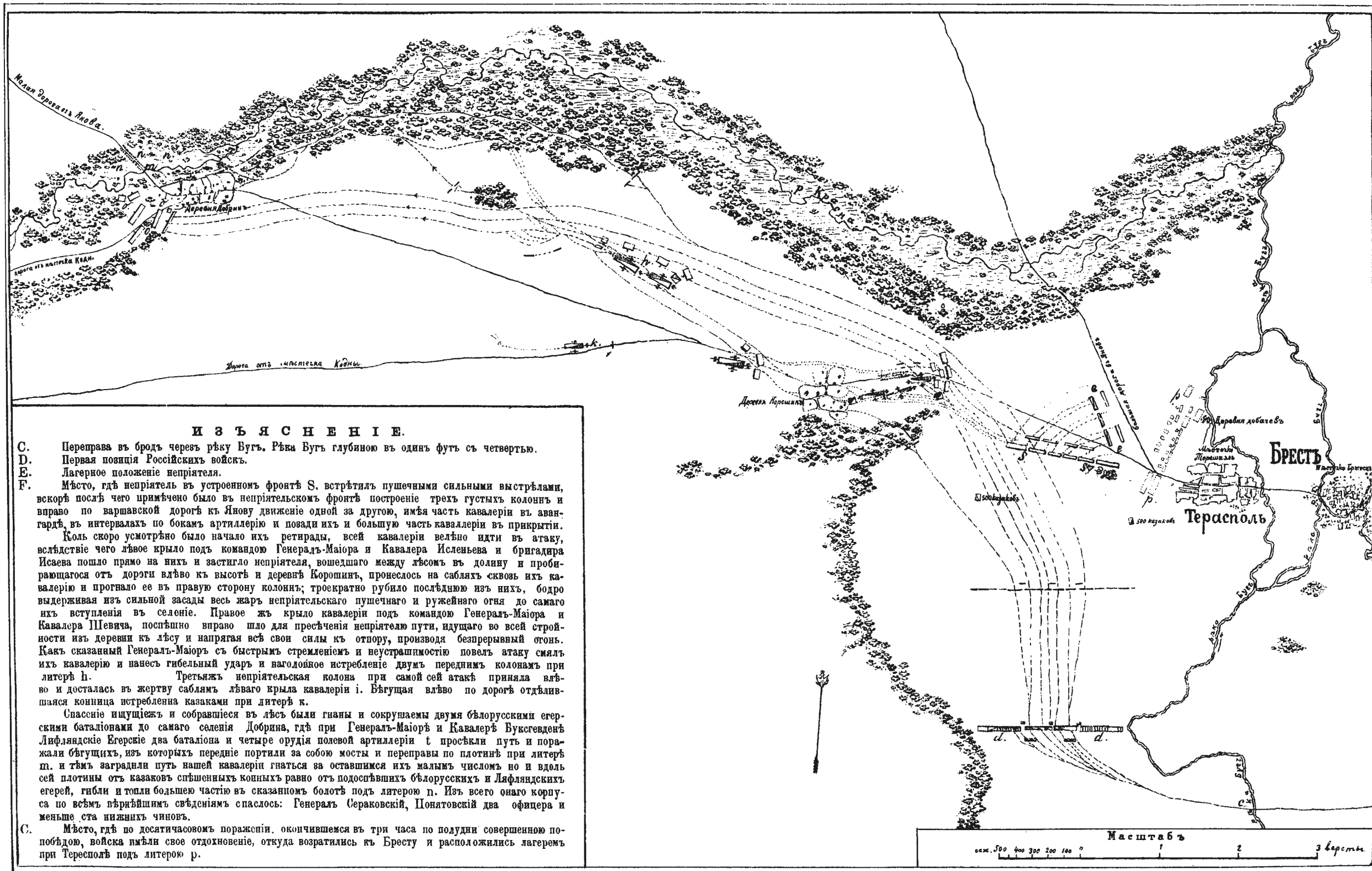

ИЗЪЯСНЕНІЕ.

- С.** Переправа въ бродъ черезъ рѣку Бугъ. Рѣка Бугъ глубиною въ одинъ футъ съ четвертью.
- Д.** Первая позиція Россійскихъ войскъ.
- Е.** Лагерное положеніе непріятеля.
- Ф.** Мѣсто, гдѣ непріятель въ устроенномъ фронтѣ **С.** встрѣтилъ пушечными сильными выстрѣлами, вскорѣ послѣ чего примѣчено было въ непріятельскомъ фронтѣ построеніе трехъ густыхъ колоннъ и вправо по варшавской дорогѣ къ Янову движеніе одной за другою, имѣя часть кавалеріи въ авангардѣ, въ интервалахъ по бокамъ артиллерию и позади нихъ и большую часть кавалеріи въ прикрытіи. Коль скоро усмотрѣно было начало ихъ ретирады, всей кавалеріи велѣно идти въ атаку, вслѣдствіе чего лѣвое крыло подъ командою Генералъ-Маіора и Кавалера Исленьева и бригадира Исаева пошло прямо на нихъ и застигло непріятеля, вошедшаго между лѣсомъ въ долину и пробирающагося отъ дороги влѣво къ высотѣ и деревнѣ Корошинъ, пронеслось на сабляхъ сквозь ихъ кавалерію и прогнало ее въ правую сторону колоннъ; троекратно рубило послѣднюю изъ нихъ, бодро выдерживая изъ сильной засады весь жаръ непріятельскаго пушечнаго и ружейнаго огня до самаго ихъ вступленія въ селеніе. Правое жъ крыло кавалеріи подъ командою Генералъ-Маіора и Кавалера Шевича, послѣдшне вправо шло для пресѣченія непріятелю пути, идущаго во всей стройности изъ деревни къ лѣсу и напрягая всѣ свои силы къ отпору, производя непрерывный огонь. Какъ сказанный Генералъ-Маіоръ съ быстрымъ стремленіемъ и неустранимостью повелъ атаку смаять ихъ кавалерію и нанесъ гибельный ударъ и нагодное истребленіе двумъ переднимъ колоннамъ при литерѣ **н.** Третьяжъ непріятельская колонна при самой сей атакѣ приняла влѣво и досталась въ жертву саблямъ лѣваго крыла кавалеріи **і.** Бѣгущая влѣво по дорогѣ отдѣлившаяся конница истреблена казаками при литерѣ **к.**
- Спасеніе ищущіежъ и собравшіеся въ лѣсъ были гнаны и сокрушаемы двумя бѣлорусскими егерскими баталіонами до самаго селенія Добрина, гдѣ при Генералъ-Маіорѣ и Кавалерѣ Буксгевденѣ Лифляндскіе Егерскіе два баталіона и четыре орудія полевой артиллеріи **г** просѣкли путь и поразили бѣгущихъ, изъ которыхъ передніе портили за собою мосты и переправы по плотинѣ при литерѣ **м.** и тѣмъ заградили путь нашей кавалеріи гнаться за оставшимися ихъ малымъ числомъ но и вдоль сей плотини отъ казаковъ спѣшенныхъ конныхъ равно отъ подоспѣвшихъ бѣлорусскихъ и Лифляндскихъ егерей, гибли и топили болѣею частію въ сказанномъ болотѣ подъ литерою **п.** Изъ всего оного корпуса по всѣмъ вѣрнѣйшимъ свѣденіямъ спаслось: Генералъ Сераковскій, Понятовскій два офицера и меньше ста нижнихъ чиновъ.
- С.** Мѣсто, гдѣ по десятичасовомъ пораженіи, окончившемся въ три часа по полудни совершенною побѣдою, войска имѣли свое отдохновеніе, откуда возвратились къ Бресту и расположились лагеремъ при Тересполь подъ литерою **р.**

Масштабъ
век. 500 400 300 200 100 ? 1 2 3 версты.

Тверь, Типо-Лит. Ф. С. Муравьева.

Узнавъ отъ прибывшаго еврея, что Сѣраковскій намѣренъ на другой день выступить въ Варшаву, куда уже отправилъ часть обоза, Суворовъ рѣшился въ ту же ночь переправиться черезъ Бугъ выше Бреста. Для разузнанія переправъ тотчасъ посланы были разъѣзды, и съ однимъ изъ нихъ подполковникъ Ивашевъ проникъ черезъ Муховець и Бугъ и осмотрѣлъ расположеніе польскихъ войскъ, не будучи замѣченъ. Въ часъ ночи отрядъ поднялся съ привала, перешелъ въ тишинѣ черезъ оба рукава Муховца и рѣку Бугъ и на разсвѣтѣ построился въ боевой порядокъ правымъ флангомъ къ рѣкѣ, а лѣвымъ къ небольшому лѣсу. Весь корпусъ Суворова состоялъ изъ 4200 чел. пѣхоты, 3000 регулярной конницы, 750 казаковъ и 14 орудій, такъ какъ одинъ пѣхотный полкъ съ эскадрономъ драгунъ оставленъ былъ за Бугомъ для прикрытія обозовъ. Пѣхотою командовалъ генераль Буксгевденъ, конницею праваго фланга (25 эскадроновъ) генераль-майоръ Шевичъ, конницею лѣваго фланга (13 эскадроновъ и большая часть казаковъ) генераль Исленьевъ.

Поляки, въ числѣ 10000 пѣхоты и 3000 конницы, съ 28 орудіями, стояли у Терасполя. Сѣраковскій, полагая, что на него нельзя напасть иначе, какъ слѣдуя черезъ Брестъ, поставилъ на бугскомъ мосту баталіонъ и двѣ пушки и считалъ себя въ безопасности. Узнавъ о приближеніи русскихъ, когда большая ихъ часть была уже на лѣвомъ берегу, онъ поспѣшилъ выйти изъ лагеря и перемѣнилъ фронтъ, лѣвымъ флангомъ къ Терасполю.

Суворовъ долго не стоялъ. Всѣ распоряженія были сдѣланы съ такимъ расчетомъ, чтобы ударъ полякамъ былъ нанесенъ съ охватомъ конницею фланговъ. Едва русскіе подошли на пушечный выстрѣлъ, поляки открыли весьма удачный огонь; но почти въ это же время передовыя кавалерійскія части донесли, что у поляковъ замѣчено какое то колебаніе, какъ будто начинается отступленіе. Дѣйствительно, поляки, подъ прикрытіемъ огня артиллеріи, свернулись въ три большія колонны, пушки поставили въ интервалы, а конницу по бокамъ колоннъ и двинулись къ дер. Корошину.

„Какъ только Суворову,“ пишетъ г. Петрушевскій, „было доложено конными разъѣздами о начавшемся отступательномъ движеніи поляковъ, онъ приказалъ конницѣ атаковать, а пѣхотѣ спѣшить на поддержку конницѣ. Четыре егерскіе баталіона двинулись вслѣдъ за Исленьевымъ почти бѣглымъ шагомъ; за ними тронулся одинъ пѣхотный полкъ, за которымъ шла остальная пѣхота; такимъ образомъ, движеніе производилось въ видѣ уступовъ или лѣстницы. Сѣраковскій тѣмъ временемъ успѣлъ занять двумя колоннами выгодную позицію на высотѣ за дер. Коршинъ; на плотинѣ поставилъ три батареи по 4 орудія и показывалъ намѣреніе тутъ держаться, а конницею и 3-ю колонною атаковать нашъ лѣвый флангъ. Но эта послѣдняя колонна, находившаяся отъ другихъ влѣвѣ, была сама атакована Исленьевымъ съ фронта и съ фланга. Атакѣ не благопріятствовала неровная,

изборожденная рытвинами песчаная мѣстность, да и польская артиллерія была сильно и мѣтко; кромѣ того, очень досаждали изъ лѣсу выстрѣлы засѣвшей тамъ части пѣхоты и артиллеріи. Двукратная атака Исленьева не удалась, но, когда бригадиръ Исаевъ ударилъ во флангъ находившейся при колоннѣ конницѣ, смѣшавъ ее, напѣлъ ей на плечи и погналъ неотступно,—то третья атака имѣла успѣхъ. Было захвачено нѣсколько орудій, и русскіе эскадроны, врубившись въ непріятельскую пѣхоту, сильно ее растрепали. Разстроенная и порѣдѣвшая колонна отступила къ дер. Коршину, гдѣ и пыталась построиться на возвышенномъ мѣстѣ.“

Между тѣмъ другія двѣ колонны успѣли занять выгодную позицію за дер. Коршинъ; правый флангъ ихъ примкнулъ къ лѣсу, передъ которымъ была тотчасъ поставлена маскированная батарея въ 8 орудій подъ прикрытіемъ 2 баталіоновъ егерей.

Исленьевъ не могъ атаковать непріятеля въ этой позиціи одною конницею и долженъ былъ дожидаться прибытія пѣхоты. 4 баталіона егерей не замедлили явиться; но Сѣраковскій, замѣтивъ приближеніе пѣхоты, снова перешелъ въ отступление. „Лѣсъ былъ уже не очень далеко, и могъ спасти поляковъ отъ полного пораженія, какъ спасъ при Крупчицахъ. Двѣ колонны потянулись вправо, третья влѣво, на поддержку замаскированной лѣсной батареи, которая сильно вредила русскимъ и которой Исленьевъ грозилъ атакой.“

Сначала поляки отступали въ порядкѣ, но вдругъ подоспѣлъ съ конницею праваго фланга русскихъ генераль Шевичъ, которому Суворовъ приказалъ двинуться въ обходъ дер. Коршина, и обрушился на третью (лѣвофланговую) колонну поляковъ. „Не смотря на жестокий пушечный и ружейный огонь, русская конница опрокинула польскую и врубилась въ пѣхоту. Непріятель защищался съ упорствомъ, которое граничило съ отчаяніемъ; мало кто просилъ пощады, и почти вся колонна полегла рядами, какъ стояла. Тогда Шевичъ обратился на вторую колонну, атакованную еще раньше нѣсколькими эскадронами. Она подверглась той же участи, но съ меньшимъ урономъ, потому что многіе успѣли разсѣяться и добраться до лѣсу. При этомъ разгромѣ двухъ непріятельскихъ колоннъ взято 6 пушекъ.“

Между тѣмъ Исленьевъ съ конницею лѣваго фланга атаковалъ скрытую возлѣ лѣса батарею и, овладѣвъ ею подъ картечнымъ огнемъ, бросился на отступившую за Коршинъ, раньше имъ атакованную колонну праваго фланга поляковъ, которая, послѣ отчаянныхъ попытокъ сопротивляться, обратилась въ бѣгство.

Остатки разбитаго польскаго корпуса бѣжали къ деревнѣ Добрину, и, если бы имъ удалось достигнуть лѣса, лежавшаго недалеко за деревнею, то они были бы спасены; но для этого имъ нужно было переправиться по длинной плотинѣ и мосту черезъ болотистую рѣчку Красну. Суворовъ, чтобы отрѣзать непріятелю этотъ путь отступления, отрядилъ туда Мариупольскій легкоконный полкъ, со всѣ-

ми казаками и съ 4 баталіонами егерей. Конница, къ которой въ скоромъ времени подоспѣли егеря, успѣла занять плотину и разрушить мостъ.

Сѣраковскій съ 300 человекъ успѣлъ проскочить черезъ Красну, а остатки его корпуса засѣли въ д. Добринь, но были выгнаны оттуда артиллерійскимъ огнемъ и, частью окруженные, частью втиснутые въ болото, почти всѣ истреблены. Изъ тринадцатитысячнаго отряда спаслось едва 1000 человекъ, 500 взято въ плѣнь, 28 орудій и 2 знамя были трофеями русскихъ. Русскіе потеряли, судя по достовѣрнѣйшимъ источникамъ, до 1000 человекъ.

Такимъ образомъ Суворовъ тремя послѣдовательными нападеніями, дѣйствуя, такъ сказать, нахрапомъ, уничтожилъ корпусъ Сѣраковскаго. Нападенія слѣдовали одно за другимъ послѣ форсированныхъ маршей, удивлявшихъ не только неприятелей, но и своихъ. Послѣ побѣды 6 сентября Суворову доложено было, что у солдатъ хлѣба осталось мало и что надо остановиться и обождать подвоза муки. „А у поляковъ развѣ нѣтъ хлѣба,“ отвѣчалъ Суворовъ, намекая на польскія войска, и въ ту же ночь двинулъ свой отрядъ, сдѣлавъ съ нимъ 40 верстъ, утромъ 8 числа уничтожилъ Сѣраковскаго, овладѣлъ Брестомъ и находившимися въ немъ магазинами.

Въ первыхъ столкновеніяхъ, при Дивинѣ и Кобринѣ Суворовъ былъ сильнѣе, при Крупчицахъ на 2-3000 слабѣе, а подъ Брестомъ, если принять въ расчетъ, что со стороны русскихъ дѣйствовала одна конница, Суворовъ былъ слабѣе въ 2½ раза. Таковы были послѣдствія необыкновенной энергіи самого полководца и того духа который онъ вселилъ въ свои войска. Не менѣе, разумѣется, вліяло на ходъ дѣйствій громкое имя Суворова, на столько страшное, что при извѣстіи о назначеніи его въ Польшу, поляки для успокоенія публики разглашали, что идетъ въ Польшу не знаменитый побѣдитель турокъ, а его однофамилецъ.

Въ послѣднемъ бою подъ Брестомъ выказалась опять таки необыкновенная энергія и предусмотрительность какъ самого Суворова, такъ и подвѣдомственныхъ ему кавалерійскихъ начальниковъ Шевича, Исленьева и Исаева, которые своевременно атакуютъ, неотступно преслѣдуютъ, спѣшатъ на перерѣзъ пути отступленія противника и въ концѣ концовъ добиваютъ его.

Главнѣйшею причиною такого рѣшительнаго результата побѣды при Брестѣ, конечно, было стратегическое преимущество Суворова, который заставилъ Сѣраковскаго принять бой тогда, когда единственный путь отступленія поляковъ находился на ихъ флангѣ.

Не смотря однако же на то, что Суворовъ одержалъ рѣшительную побѣду, онъ не могъ двигаться далѣе съ однимъ своимъ отрядомъ, не имѣя извѣстій, ни отъ Ферзена, ни отъ Дерфельдена, которые должны были поступить подъ его начальство. Суворовъ, который всегда дѣйствовалъ отважно, но не опрометчиво, остановился у Терасполя и пробылъ тамъ около мѣсяца.

Посмотримъ теперь, что происходило въ другихъ мѣстностяхъ Польши.

По прибытіи въ Брестъ, Суворовъ узналъ, что генераль Дерфельденъ, стоявшій съ 8 тысячами русскихъ войскъ въ Люблинѣ, вслѣдствіе прибытія туда австрійцевъ, отошелъ къ Слониму. Получивъ свѣдѣнія о сосредоточеніи въ Гродно 6-ти-тысячнаго отряда Макрановскаго, Суворовъ послалъ Дерфельдену приказаніе спѣшить туда и разсѣять поляковъ. Дерфельденъ исполнилъ это приказаніе, занялъ Гродно, но воспослѣдовавшаго затѣмъ требованія Суворова, идти къ Бресту на соединеніе съ нимъ, не могъ исполнить, такъ какъ Репнинъ приказалъ ему заняться очисткою Литвы отъ инсургентовъ.

О Ферзенѣ Суворовъ не имѣлъ никакихъ свѣдѣній. Когда прусскій король принужденъ былъ отступить отъ Варшавы, Ферзенъ съ отрядомъ въ 12 тысячъ человекъ направился вверхъ по Вислѣ, чтобы, переправившись черезъ нее, идти на соединеніе съ Суворовымъ, которому приказаніемъ Репнина былъ подчиненъ. Но, сначала прикрывая отступление пруссаковъ, потомъ не находя достаточныхъ средствъ для переправы, Ферзенъ долго не могъ о себѣ дать знать.

Для наблюденія за нимъ Косцюшко назначилъ генерала Понинскаго съ 4-тысячнымъ отрядомъ; а самъ, узнавъ о разгромѣ Суворовымъ Сѣраковскаго, оставилъ для защиты Варшавы генерала Заіончека съ 12 тысячами, передвинулся къ Лукову. Онъ рассчитывалъ, пользуясь центральнымъ положеніемъ, атаковать Суворова съ двухъ сторонъ, и для этой цѣли приказалъ Макрановскому спѣшить къ Бресту.

Но Макрановскому помѣшалъ Дерфельденъ, а самъ Косцюшко былъ отвлеченъ въ другую сторону. Ферзенъ, слѣлавъ демонстрацію къ Пулавѣ, обманулъ Понинскаго и успѣлъ переправиться у Козеницъ. Узнавъ объ этомъ Косцюшко съ 10-тысячнымъ отрядомъ бросился на Ферзена; но Ферзенъ самъ атаковалъ его у Мацеіовичъ, разбилъ на голову и самого Косцюшко взялъ въ плѣнъ.

Сраженіе при Кобылкѣ, 15 октября 1794 года.

У поляковъ осталось въ наличности 33 тысячи войскъ, которыя они рѣшились соединить для защиты столицы. Для этой цѣли предписано было Макрановскому спѣшить изъ Литвы къ Варшавѣ, а Домбровскому, дѣйствовавшему противъ пруссаковъ, идти туда же изъ Познани.

Суворовъ, узнавши о побѣдѣ при Мацеіовичахъ, приказалъ Ферзену и Дерфельдену идти на соединеніе съ нимъ къ Варшавѣ; но вслѣдъ затѣмъ, получивъ свѣдѣніе о движеніи туда Макрановскаго, предписалъ Ферзену идти на Станиславовъ, пошелъ туда самъ и соединился съ нимъ.

Полагая, что Макрановскій долженъ былъ тогда находиться между Вышковымъ и Варшавою, Суворовъ пошелъ самъ на Кобылку, а Ферзена направилъ на Окуневъ, чтобы отрѣзать полякамъ отступление на Варшаву, или, по крайней мѣрѣ,

ПЛАНЪ

СРАЖЕНІЯ ПРІ КОБЫЛКѢ
15-го Октября 1794 года.

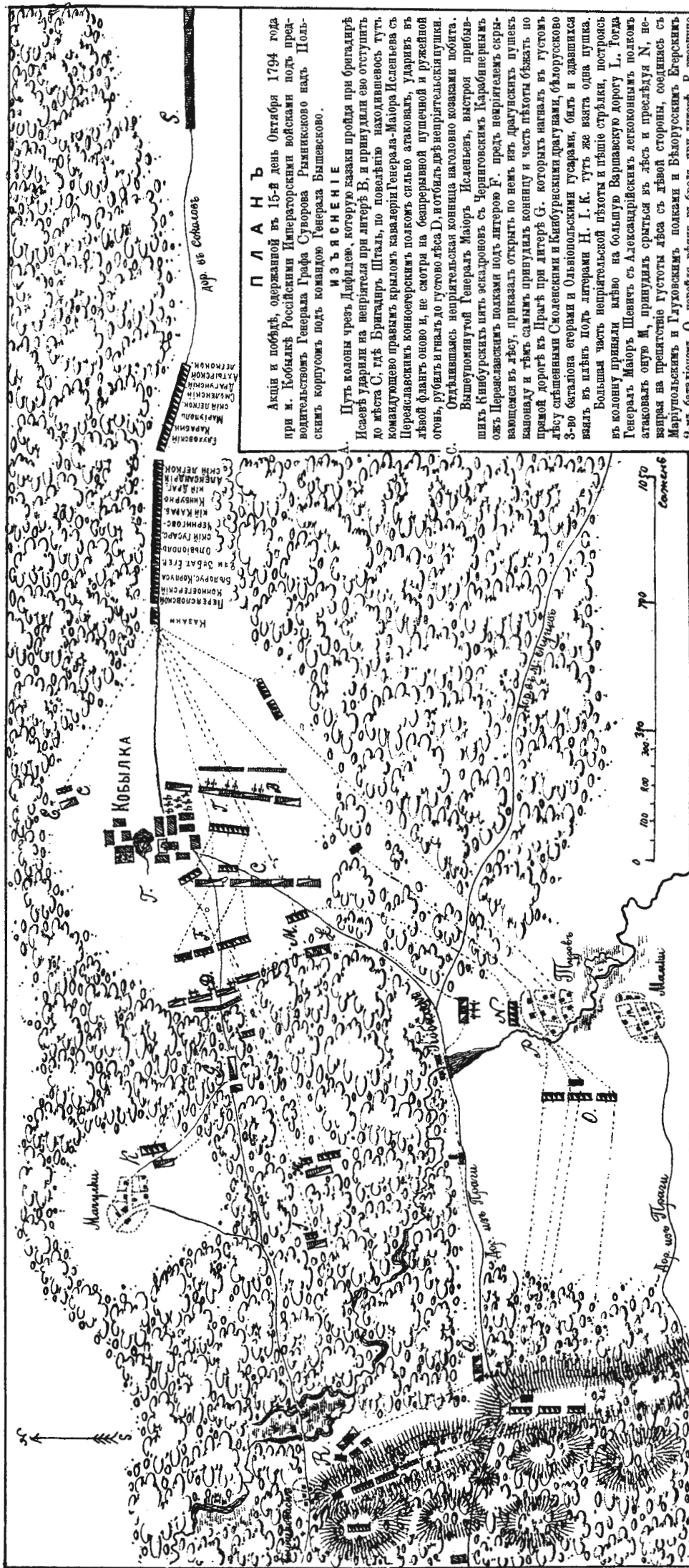

ПЛАНЪ

Акція и побѣда, одержанной въ 15-й день Октября 1794 года при м. Кобылкѣ Россійскими Императорскими войсками подъ предводительствомъ Генерала Графа Суворова Рымникского надъ Польскими корпусомъ подъ командою Генерала Вышевецкого.

ИЗЪЯСНЕНІЕ

Путь колонны чрезъ Дефилею, которую казаки прошли при бригаадѣ Исаевъ ударили на неприятеля при литерѣ В, и принудили его отступить до мѣста С, тѣмъ Бригадиръ Штабъ, по повелѣнію находившееся тутъ командующею правымъ крыломъ кавалеріи Генерала-Майора Иселева съ Перевальскими конноескирными полкомъ сильно атаковалъ, ударивъ въ лѣвой флангъ оного и, не смотря на безпрерывную пушечную и ружейную огонь, рубилъ и началъ до густоты лѣса D, и отбилъ двѣ неприятельскія пушки. Отдѣлившись неприятельская конница наголовно козаками побита. Выступившею отъ Генерала Майора Иселева, выстроивъ прибывшихъ Кибурскихъ пять эскадроновъ съ Черниговскимъ Карбаниерамъ въ оныхъ Перевальскимъ полкомъ подъ литерою F, претъ неприятельскъ скрывавшемся въ лѣсу, приказалъ открыть по немъ изъ драгунскихъ пушекъ вначалу и тѣмъ самымъ принудилъ конницу и часть пѣхоты ѣхать по прямой дорогѣ въ Прагѣ при литерѣ G, которая началъ въ густотѣ лѣсу сибирскими Смоленскими и Кибурскими драгунами, бѣлорусское 3-е батальона егерями и Ольшопольскими гусарами, билъ и здравшихся вывелъ въ лѣвъкъ подъ литерами H, I, K, тутъ же взята одна пушка. Большая часть неприятельской пѣхоты и гнѣше стрельки, построивъ въ колонну приняла вѣвно на обмунду Варшавскую дорогу L, тогда Генералъ Майоръ Шевицъ съ Александрійскимъ легконнымъ полкомъ атаковалъ оную M, принудилъ сраться въ лѣсъ и претѣла N, вѣрша на прогнатиіе густоты лѣса съ лѣвой стороны, соединивъ съ Марупольскимъ и Глуховскимъ полками и Бѣлорусскимъ Егерскимъ 2-мъ батальономъ O, перейдя рѣчку въ бродѣ при литерѣ P, вторично атаковалъ неприятеля прообразившемся на вытогу Q, и принудилъ оного принять вѣршу, гдѣ занялъ высоту подъ литерою R, сибирскими 3-мъ Марупольскимъ и 2-мъ Глуховскимъ эскадронами, казаками и Бѣлорусское 2-во батальона Егерями пошла на сады и штаны, отбилъ 6-ть пушекъ и напоследокъ всехъ вывелъ въ плѣнъ.

Колонна пѣхоты следующая въ слѣдъ за кавалеріею.

Лагерь, въ которомъ неприятель расположенъ былъ.

Копія съ плана находящагося въ архивѣ
генеральнаго штаба.

Исторія конницѣ
М. Маркова.

атаковать ихъ во флангъ. Предположеніе нашего полководца вполнѣ оправдалось. Вотъ какъ происшедшее столкновение при Кобылкѣ описываетъ г. Петрушевскій ¹⁾.

„Отряды тронулись въ путь; въ срединѣ ночи, пройдя 14 верстъ, Суворовъ остановился на отдыхъ. Въ авангардѣ шелъ бригадиръ Исаевъ съ нѣсколькими сотнями казаковъ и съ 10 слабыми эскадронами Переяславскихъ конныхъ егерей. Исаевъ узналъ отъ крестьянъ, что въ Кобылкѣ инсургенты дѣйствительно находятся и что въ эту же самую ночь къ нимъ пришла подмога. Онъ остановился, послалъ Суворову донесеніе и спрашивалъ-не будетъ ли подкрѣпленія; Суворовъ приказалъ ему продолжать путь. Пошли густой чащей, а потомъ, не вдаль отъ непріятеля, наткнулись на болотную мѣстность. Съ большими усиліями казаки и конные егеря одолѣли это препятствіе, особенно двигавшіеся въ хвостѣ колонны, и въ 6 часу 15 октября появились передъ непріятелемъ.

Поляки были расположены двумя линіями на равнинѣ, около 1½ версты діаметромъ, окруженной лѣсомъ, который въ тылу позиціи тянулся густой чащей, прорѣзанной многими дорогами. Въ центрѣ ихъ расположенія стояла пѣхота, на флангахъ конница; фланги обстрѣливались, кромѣ того, пѣшими егерями, скрытыми по опушкѣ лѣса вмѣстѣ съ нѣсколькими орудіями. Было видно сразу, что непріятель гораздо многочисленнѣе рускаго авангарда, и дѣйствительно поляковъ тутъ находилось тысячи три—четыре, а Исаевъ едва имѣлъ и полторы. Онъ все таки произвелъ атаку немедленно, преимущественно на фланги, пренебрегая сильнымъ артиллерійскимъ и ружейнымъ огнемъ; причемъ особенно надоѣдали замаскированные лѣсомъ батареи. Непріятель держался хорошо; нѣсколько смѣшалась и разстроилась только конница, пѣхота же осталась почти нетронутой. Въ это время прибылъ Суворовъ, опередивъ свой корпусъ. Замѣтивъ большое неравенство силъ, онъ послалъ приказъ слѣдовавшей за нимъ конницѣ—спѣшить не переводя духа. Конница бросилась впередъ и стала прибывать къ полю сраженія, дефилируя на поляну какъ попало, не соблюдая очереди; каждый полкъ шелъ самъ по себѣ, стараясь лишь объ одномъ—прибыть поскорѣе. Какъ только прибывшіе эскадроны нѣсколько устроились, произведена атака. Исленьевъ врубился въ непріятельскую конницу лѣваго крыла, а также сбиль и потопталъ часть пѣхоты; Шевичъ атаковалъ правый флангъ, опрокинулъ конницу и вогналъ ее въ лѣсъ. Поляки стали отступать двумя колоннами, съ замѣчательною стройностью и порядкомъ, подъ прикрытіемъ артиллерійскаго огня, но были настойчиво преслѣдуемы русской конницей, которая производила частыя атаки отовсюду, гдѣ только представлялась возможность. Пѣхоты еще не было; два батальона егерей только подходили.

¹⁾ Томъ II, стр. 88.

Первая польская колонна, силою около тысячи человекъ, ретировалась по правой изъ лѣсныхъ дорогъ. Исленьевъ преслѣдовалъ ее, усиленный драгунами изъ резерва и батальономъ пѣшихъ егерей, нанесъ огромную потерю и заставилъ положить оружіе послѣ атаки спѣшенными драгунами“.

„Вторая колонна была гораздо многочисленнѣе первой и двигалась по большой варшавской дорогѣ. Въ обходъ ей была послана значительная часть конницы съ однимъ изъ двухъ подоспѣвшихъ егерскихъ батальоновъ; отряду этому приказано—перехватить у поляковъ путь отступленія. Потомъ къ нему присоединились еще два казачьи полка, отряженные Ферзеномъ. Польская колонна продолжала ретирату, усилившись уплѣвшими остатками первой, разбитой Исленьевымъ. На пути лежала высота, хотя лѣсистая, но болѣе открытая, чѣмъ ближайшія окрестности. Поляки взобрались на нее и вдругъ увидѣли передъ собою русскую конницу и егерскій батальонъ съ пушками, которыя тотчасъ же и открыли огонь. Полякамъ приходилось и отбиваться и пробиваться; они стали жаркимъ артиллерійскимъ огнемъ очищать свой путь отступленія. Пальба эта продолжалась однако не долго, потому что русскіе произвели рѣшительный ударъ, въ которомъ приняли между прочимъ участіе и войска, загородившія полякамъ дорогу въ Варшаву. Но такъ какъ съ этой стороны дѣйствіе въ конномъ строю, по лѣсному характеру мѣста, было невозможно, то 4 эскадрона Мариупольскаго легкоконнаго полка и 2 эскадрона Глуховскихъ карабинеръ спѣшили и, о бокъ съ егерскимъ батальономъ ударили на непріятельскую пѣхоту въ палаша и сабли. Поляки бились отчаянно и не сдавались; больше часа продолжалось побоище; плѣнныхъ было взято сравнительно мало; въ числѣ ихъ генераль-адъютантъ польскаго короля Бышевскій, раненый въ плечо. Спаслось немного.

Такъ кончилось это небольшое, но кровопролитное дѣло. Къ концу его подошла часть войскъ Фрезена, который не нашелъ въ Окуневѣ непріятели и потому хотѣлъ подать помощь Суворову, но надобности въ этомъ не оказалось. Не участвовала въ бою и большая часть войскъ самого Суворова, именно пѣхота, за исключеніемъ двухъ егерскихъ батальоновъ. Причиною тому была, во первыхъ, очень дурная дорога и болотистая мѣстность передъ Кобылкой; весьма трудный и безъ того путь сдѣлался совершенно непроходимымъ послѣ конницы, обратившей все въ жидкую грязь. Во вторыхъ, Суворовъ велъ дѣло особенно энергично, ибо близость Варшавы и предполагаемое сосѣдство Макрановскаго требовали спѣха, такъ что сраженіе продолжалось всего 5 часовъ. Онъ былъ правъ вполне. Макрановскій, прибывшій къ Прагѣ 13 числа по полудни, послалъ къ Кобылкѣ подмогу, но посланный отрядъ, не дойдя 5 верстъ, повернулъ назадъ, вѣроятно опасаясь наткнуться на засаду или на слишкомъ сильнаго непріятели.

Одна изъ колоннъ корпуса Макрановскаго была совершенно разбита, разсѣяна или взята въ плѣнъ, остальные двѣ, хотя и съ потерями, пробрались въ Вар-

шаву. Число сражавшихся съ той и другой стороны было почти одинаково-около 4000, такъ какъ у Суворова была въ дѣлѣ только конница и два батальона. Число плѣнныхъ поляковъ простиралось до 1073 человекъ: изъ этого можно судить объ общей ихъ потерѣ въ бою при Кобылкѣ. Русскіе, кромѣ того, взяли всю артиллерію у поляковъ (9 орудій) и единственное знамя; а сами потеряли не больше 200 человекъ и 600 лошадей убитыхъ и раненыхъ.

22 октября русскіе подошли къ Прагѣ въ составѣ 24—25 тысячъ, такъ какъ къ Суворову, кромѣ Ферзена, успѣлъ присоединиться и Дерфельденъ. 24 числа Суворовъ взялъ штурмомъ Прагу, а 25 числа Варшава сдалась на капитуляцію съ гарнизономъ въ 30 тысячъ человекъ, кромѣ вооруженныхъ жителей.

Результатомъ этой войны былъ 3-й раздѣлъ и окончательное паденіе Польши.

Переходя къ общему выводу относительно употребленія Суворовымъ конницы въ бою, считаемъ необходимымъ замѣтить, что иностранные писатели, воспитанные на ложной методикѣ веденія войны и боя, на рутинѣ линейной тактики и непремѣнныхъ обходахъ, желавшіе все на войнѣ подчинить извѣстнымъ правиламъ, не отдавали, а многіе и теперь не отдаютъ должной страведливости этому великому полководцу, и всѣ его успѣхи приписываютъ удачѣ. Но постоянныя удачи сопровождаютъ дѣйствія только такихъ полководцевъ, которые умѣютъ приготовить для себя побѣду, для противника поражение.

„Кавалерійскія атаки подъ Брестомъ и подъ Кобылкой“, говоритъ г. Петрушевскій ¹⁾ „напоминаютъ, хотя и въ разной степени, такую же атаку Суворова подъ Ландцкороной, 22 года назадъ, кончившуюся пораженіемъ Дюмурье. Это показываетъ, что въ тактическихъ правилахъ Суворова была устойчивость, и что онъ поступалъ такъ не по минутному порыву. Въ этихъ пріемахъ, называемыхъ анти-тактическими, дѣйствовала не опрометчивость, а необходимое военное качество—смѣлость и съ нею трезвая осмотрительность. Пуская конницу въ атаку, Суворовъ непосредственно затѣмъ двигаетъ пѣхотныя части на ея поддержку. Не такъ поступаютъ люди, увлекаемые фантазіей и кидающіеся на непріятеля, очертя голову; не такъ дѣйствовали неразумные подражатели Суворова въ Польскую войну 1792 года и потому платились дорого. Наконецъ, для правильнаго освѣщенія дѣйствій Суворова, укажемъ еще на его непрерывныя, злыя атаки и на настойчивое (подъ Брестомъ) преслѣдованіе. Такой способъ дѣйствій ошеломлялъ непріятеля, не давалъ ему придти въ себя и успокоиться, пока окончательно не подрывалъ его духа и физическихъ силъ, послѣ чего слѣдовали плѣнъ или смерть. Это ли не тактика?

Дѣло при Кобылкѣ, представляя собою, подобно предшествовавшимъ, наглядныя особенности Суворовской военной теоріи, имѣетъ еще одну характерную частность—атаку спѣшенной конницы на пѣхоту съ ударомъ въ сабли. Атака эта

¹⁾ Томъ II стр. 96.

была вызвана, какъ мы видѣли, необходимостью—мѣстностью и отсутствіемъ пѣхоты; Суворовъ не задумался прибѣгнуть въ крайности къ такому необычному средству, и оно увѣнчалось полнымъ успѣхомъ. Практикуя часто на поляхъ сраженій приемы, которые нельзя найти въ учебникахъ, онъ уже привыкъ къ нимъ и приучилъ свои войска, но настоящій случай даже и ему казался заслуживающимъ особеннаго вниманія. „Если бы ты былъ при Кобылкѣ“, говорилъ онъ потомъ одному французскому эмигранту, вступившему въ русскую военную службу: „ты бы увидѣлъ то, чего и я никогда не видалъ“. Но спѣшивая эскадроны легкой и тяжелой конницы, пуская ихъ на пѣхоту, Суворовъ постарался однакоже обезпечить успѣхъ атаки вспомогательными способами, какіе имѣлъ въ своемъ распоряженіи: онъ пустилъ въ атаку съ этимъ эскадрономъ единственный пѣхотный батальонъ, которымъ могъ распорядиться. И что же? Такое живое его отношеніе къ военному дѣлу осталось или незамѣченнымъ, или приравнено къ способу дѣйствій первобытныхъ полудикихъ воителей. У одного изъ новѣйшихъ военныхъ писателей сказано, что подъ Кобылкой, Суворовъ сдѣлалъ самое жалкое употребленіе изъ своей конницы, вваливъ одну часть ея въ болото, а другую—заставивъ спѣшиваться и атаковать съ одними саблями пѣхоту, находившуюся въ лѣсной засадѣ“. А что критикъ скажетъ на то, что Суворовъ подъ Рымникомъ послалъ конницу въ атаку на укрѣпленія или подъ Измаиломъ послалъ двѣ колонны спѣшенныхъ казаковъ на штурмъ? Это показываетъ только, что Суворовъ превосходно умѣлъ принаравливать къ обстоятельствамъ. Дѣйствія его столь разнообразны, что они съ перваго взгляда могутъ показаться неправильными, особенно, если критикъ не досрочъ до ихъ пониманія. „Какъ различно,“ продолжаетъ Петрушевскій, „можно освѣтить одинъ и тотъ же фактъ, и до какой степени можетъ доходить путаница понятій!

Вообще страннымъ путемъ иногда складываются репутаціи и долго держатся по одной инерціи, вопреки простому здравому смыслу. Такъ создалась и живетъ въ западной Европѣ репутація Суворова, какъ ни нелѣпо объяснять непрерывную цѣпь тождественныхъ явленій случаемъ или, что тоже, счастьемъ. Цѣнители и судьи проглядѣли въ Суворовѣ самую важную его особенность—неограниченное нравственное владычество надъ своими войсками. Не замѣтили они и другой его черты—знанія своего противника со всѣхъ сторонъ и построеннаго на этомъ знаніи умѣнья—пользоваться его слабостями и недостатками, по указанію слагавшихся обстоятельствъ. Оттого онъ и могъ дѣлать многое такое, на что не осмѣливался ни кто другой, а если бы и осмѣлился то жестоко поплатился бы за свою дерзость. Откиньте эти Суворовскія особенности и подведите его дѣйствія подъ одинъ формальный тактическій шаблонъ,—выйдетъ счастье; возьмите въ расчетъ не одни внѣшнія данныя, а также животворящій ихъ духъ,—выйдетъ гений. Невольно припоминаются здѣсь слова Суворова, сказанныя имъ 10 лѣтъ передъ тѣмъ въ письмѣ къ Потемкину: „я былъ счастливъ, потому что повелѣвалъ счастьемъ.“

Глава 13-я.

Состояніе военного искусства въ западной Европѣ передъ началомъ революціонныхъ войнъ. Устройство конницы и прочихъ войскъ въ главнѣйшихъ европейскихъ государствахъ. Французскія войска въ 1792 году. Постоянныя неудачи ихъ въ началѣ войнъ. Германская конница въ сраженіяхъ при Неервинденѣ и Авенъ-ле-секъ. Прорывъ кордоннаго расположенія союзниковъ французами въ 1794 году. Замѣчаніе сень-сира о характерѣ французской пѣхоты. Гусары Блюхера въ дѣлѣ подъ Кайзерелаутерномъ. Эрцгерцогъ Карлъ. Сраженіе при Вюрцбургѣ.

„Тактика пруссаковъ во время семилѣтней войны,“ говоритъ Рюстовъ, ¹⁾ „въ сущности, ничѣмъ не отличалась отъ тактики другихъ армій того же времени. Фридрихъ одерживалъ побѣды, благодаря способу примѣненія существовавшей тактики, благодаря проницательности, съ которою онъ вездѣ опредѣлялъ тотъ пунктъ, на которомъ съ наибольшимъ успѣхомъ можно было приложить механизмъ, устроенный извѣстнымъ образомъ; благодаря послѣдовательности, съ которою онъ старался достигнуть точности и быстроты движеній и неистощимости изобрѣтенія новыхъ средствъ и попытокъ къ замѣнѣ ихъ тамъ, гдѣ онѣ казались абсолютно невозможными, наконецъ, благодаря силѣ своей непреклонной воли, короче, вообще благодаря тому, что существовало совершенно независимо отъ тактическихъ формъ. Но тѣ, кого Фридрихъ побѣждалъ—а какія же изъ европейскихъ войскъ не были имъ разбиты?—не хотѣли сознаться, что стояли ниже его въ умственномъ отношеніи; они охотно приписывали побѣды Фридриха тому орудію, посредствомъ котораго онъ ихъ одерживалъ, и въ особенности—тактическимъ формамъ. Послѣднія сдѣлались для Европы нѣкотораго рода тайной, которою каждый желалъ владѣть.“

Со всѣхъ концовъ Европы военные люди стекались въ Пруссію присутствовать на лѣтнихъ маневрахъ войскъ, а простота боевыхъ движеній, хотя и составляетъ главное достоинство въ тактикѣ, но она не довольно бьетъ въ глаза, не составляетъ зрѣлища. „Утомленный войнами,“ говоритъ Рюстовъ, „и намѣреваясь поднять свою роззоренную страну мирными искусствами и заботами, Фридрихъ началъ выдавать себя за мирнаго наставника Европы въ военномъ дѣлѣ и надѣялся, что всѣ оставятъ его въ покоѣ, пока будутъ думать, что могутъ чему нибудь отъ него еще научиться; не безъ удовольствія онъ видѣлъ, что, посредствомъ различнаго рода искусственныхъ маневровъ, можно поддерживать въ нихъ вѣру, что имъ надо еще многому научиться. Если бы онъ имъ сказалъ: побѣды мои зависѣли кое отъ чего болѣе нежели эволюціи, то это уничтожило бы въ нихъ всякую надежду чему нибудь отъ него выучиться.“

¹⁾ Исторія пѣхоты, перев. Пузыревскаго т. II стр. 217.

Послѣ семилѣтней войны Фридрихъ раздѣлилъ территорію государства въ военномъ отношеніи на шесть инспекцій, пѣхотныхъ и кавалерійскихъ. Генераль-инспекторъ въ своей инспекціи отвѣчалъ за нее и особенно заботился о тактическомъ образованіи войскъ. Во время лѣтнихъ сборовъ Фридрихъ самъ осматривалъ войска по инспекціямъ, и инспекторы, конечно, старались всевозможными мѣрами угодить королю. Въ послѣдніе годы семилѣтней войны прусская пѣхота далеко не отличалась такимъ духомъ, дисциплиною и точностью маневрированія, какъ это было въ началѣ царствованія Фридриха. Вслѣдствіе этого онъ особенно налегалъ на этотъ родъ оружія. „Тутъ скоро,“ говоритъ Рюстовъ, „нашлись инспектора, которые пришли къ мысли представить въ наилучшемъ свѣтѣ точную исполнительность своихъ войскъ посредствомъ искусныхъ маневровъ и, такимъ образомъ, найти громоотводъ гнѣву Фридриха. Это можетъ быть и не имѣло бы такого большого значенія, если бы они направили свое вниманіе на такія эволюціи, непримѣнимость которыхъ ясно бросалась бы въ глаза всякому. Но они избрали совершенно другое направленіе. Большіе маневры, которые Фридрихъ употреблялъ въ своихъ войскахъ, сдѣлались предметомъ эволюціонныхъ спекуляцій.“ Не обошлось безъ увлеченій въ эту сторону и въ конницѣ. Зейдлицъ не устоялъ въ мирное время противъ легкаго тщеславія прельщать гостей—иностранцевъ и придумывалъ для нихъ разныя тонкія и сложныя построенія, неимѣвшія положительно боевого значенія, но чрезвычайно эффектныя, какъ, напримѣръ, контръ-марши.

„Такъ какъ Фридрихъ поощрялъ ошибочное направленіе эволюціоннаго искусства, то значительное число офицеровъ бросилось по этому пути, и даже во время осеннихъ полевыхъ маневровъ, на которые отпускные не призывались, злополучное эволюціонное направленіе играло главную роль. Но съ фокусами легко терялась способность понимать истину: не было удивительно, что прусскіе начальники, поощряемые въ своихъ фокусахъ великимъ королемъ, потеряли способность просто смотрѣть на вещи, что они придавали преувеличенное значеніе эволюціямъ и наконецъ стали вѣрить, что въ этомъ заключается истинное военное искусство и что его совершенно достаточно для выигрыша сраженія; значительное число офицеровъ образовало изъ себя эволюціонныхъ штуркмейстеровъ, но не генераловъ.“

Иностранцы, добивавшіеся сами и командиркуемые своими правительствами на прусскіе маневры въ Потсдамъ, видѣли здѣсь эволюціонную тактику во всемъ ея блескѣ, удивлялись, поражались, записывали то, что видѣли, и вѣрили твердо, что везли съ собою „тайну побѣдъ Фридриха и теперь могли также дѣйствовать какъ онъ.“

Всюду начинаютъ въ Европѣ изощряться въ эволюціяхъ, вводятъ одежду, плацы, манежи, уставы, дресировку войскъ, съ цѣлью сдѣлать изъ нихъ машину, и всевозможныя мелочи въ безотчетное рабское подражаніе пруссакамъ. Въ особенности же пристрастіе къ прусской системѣ было сильно у французовъ, какъ у на-

рода склоннаго къ безотчетному энтузіазму; къ тому же французскія войска, разстроенныя безпорядками государственнаго управленія и дѣйствовавшія подъ начальствомъ бездарныхъ полководцевъ, терпѣли во время семилѣтней войны почти постоянно неудачи, и потому были увѣрены въ превосходствѣ прусскихъ войскъ. Увлеченіе прусскими порядками дошло до того, что ихъ вводили безъ разбора, годятся ли они во Франціи, отвѣчаютъ ли они духу народа; и потому, вмѣстѣ съ безспорно полезнымъ, введено было много крайне вреднаго, тѣмъ болѣе въ трудныя времена, предшествовавшія революціи. Требованіе отъ офицеровъ, въ подражаніе пруссакамъ, дворянскаго происхожденія, прусской дисциплины, особенно поддерживаемой тѣлесными наказаніями, чтобы притупить индивидуальное значеніе отдѣльной личности въ общей машинѣ боевого порядка, нанесло французской арміи жестокой ударъ и умножило число причинъ къ взрыву революціи.

И такъ, большинство современниковъ Фридриха искало причину успѣховъ его прежде всего въ превосходствѣ тактическаго устройства войскъ его, ихъ внутреннемъ порядкѣ, одеждѣ вооруженіи и службѣ; но вмѣстѣ съ тѣмъ обращено было вниманіе и на образъ веденія имъ боя, его тактическіе обходы фланговъ противника и наконецъ на самый образъ веденія войны. Въ стратегическомъ отношеніи ислѣдователи обратили вниманіе на дѣйствія Фридриха особенно въ послѣдніе годы семилѣтней войны—занятіе сильныхъ позицій. Подобныя же примѣры представляли и дѣйствія Дауна. Обратили вниманіе также на тѣ случаи, когда Фридрихъ удачно дѣйствовалъ противъ сообщеній своихъ противниковъ и безъ боя одерживалъ значительные и важные успѣхи. Такого рода дѣйствія, кромѣ того, что были весьма замѣчательны по своимъ результатамъ, болѣе всякихъ другихъ согласовались еще и съ прежнимъ образомъ веденія войны, отъ котораго, по сильной къ нему приверженности, никто не хотѣлъ и не могъ еще отказаться, и потому служили какъ бы новымъ подтвержденіемъ преимущественной, первостепенной важности въ войнѣ, дѣйствій противъ непріятельскихъ сообщеній и охраненія собственныхъ.

Многіе обратили вниманіе и на тѣ случаи, въ которыхъ прусскія войска, расположеніемъ на большомъ пространствѣ малыми отрядами, успѣвали останавливать противника гораздо сильнѣйшаго. Не вникнувъ въ сущность этого рода дѣйствій, не принявъ въ соображеніе, что пруссаки тамъ только съ пользою употребляли такое расположеніе, гдѣ съ малыми силами находились въ необходимости удерживать превосходныя силы непріятеля, избѣгая рѣшительныхъ дѣйствій, гдѣ мѣстность способствовала такому расположенію и гдѣ притомъ самъ непріятель располагался такимъ же образомъ, они въ этихъ случайныхъ и частныхъ дѣйствіяхъ именно и усматривали главныя причины успѣховъ Фридриха.

Вліяніе дѣйствій Фридриха и выше означенное, ложное истолкованіе причинъ его успѣховъ, повело къ развитію методизма въ новомъ видѣ и въ появленіи, такъ называемой, кордонной системы.

Вообще успѣхи Фридриха породили подобную же путаницу заключеній, какъ это случилось послѣ Густава Адольфа. Весьма немногіе только умѣли, подобно Ллойдю, разгадать, что истинныя причины успѣховъ Фридриха заключались не въ одномъ превосходствѣ тактическаго устройства прусскихъ войскъ и его тактическихъ обходахъ, не въ однихъ дѣйствіяхъ Фридриха на сообщенія непріятели или по внутреннимъ операціоннымъ линіямъ; но въ высокихъ личныхъ военныхъ дарованіяхъ Фридриха, въ быстротѣ, рѣшительности и искусствѣ его дѣйствій, чрезвычайной его дѣятельности, нравственной силѣ прусскихъ войскъ, умѣнны пользоваться и примѣняться къ обстоятельствамъ и противнику и прочемъ.

Познакомимся въ общихъ чертахъ съ устройствомъ тогдашнихъ европейскихъ войскъ. Какъ въ конницѣ, такъ и въ пѣхотѣ со времени Фридриха особыхъ перемѣнъ не произошло.

Въ Австріи, въ 1789 году, конница состояла изъ кирасирскихъ, карабинерныхъ, драгунскихъ и легкоконныхъ полковъ 6-ти эскадроннаго состава и гусарскихъ 10-ти эскадроннаго состава. Кромѣ того, былъ 1 уланскій волонтерный полкъ. Эскадроны тяжелой конницы (кирасиры и карабинеры) имѣли по 160, а легкой по 200 лошадей. Въ 1799 году конница австрійской арміи состояла изъ 12 кирасирскихъ, 15 драгунскихъ, 12 гусарскихъ и 2 уланскихъ 6-ти эскадроннаго состава и одного восьми эскадроннаго конноегерскаго полка.

Въ Пруссіи было 13 кирасирскихъ полковъ 5-тиэскадроннаго, 12 драгунскихъ полковъ 5-ти и 10 эскадроннаго и 9 гусарскихъ полковъ 10-тиэскадроннаго состава. Каждый эскадронъ имѣлъ 175 лошадей.

Въ Англіи было 41 полкъ линейной конницы, 6 полковъ запасной конницы, 30 полковъ конныхъ фенсIBLEЙ, въ родѣ пограничнаго войска, назначенныхъ для обороны приморскихъ береговъ, и до 275 отрядовъ конныхъ волонтеровъ.

Вездѣ конница въ отношеніи вѣзды людей, выѣздки лошадей и въ отношеніи производства эволюцій была доведена до большого совершенства: и всюду замѣтно стремленіе увеличивать количество легкой конницы въ ущербъ тяжелой. Кирасиры и карабинеры составляли тяжелую конницу, гусары, конные егеря, легкоконные полки и уланы легкую, а драгуны нѣкоторымъ образомъ среднюю между ними, употреблялись же болѣе какъ легкая конница. Драгуны удалились уже совершенно отъ прежняго своего назначенія—составлять конную пѣхоту и сражаться преимущественно пѣшими.

Въ составѣ пѣхоты различныхъ государствъ также было замѣтно стремленіе увеличить количество легкой пѣхоты. Изъ государствъ, наиболѣе участвовавшихъ въ революціонныхъ войнахъ, въ Австріи, Пруссіи и Англіи устройство пѣхоты было слѣдующее:

Въ Австріи полки линейной пѣхоты были: венгерскіе 4-хъ, а прочіе трехбataliоннаго состава. Гренадеры составляли отдѣльные баталіоны, а легкая пѣ-

хота состояла изъ кроатскихъ и стрѣлковыхъ баталіоновъ и находилась большею частью на военной границѣ. Каждый баталіонъ состоялъ изъ 6 ротъ и былъ силою линейный въ 924, гренадерскій въ 690, а кроатскій и стрѣлковый въ 660 человекъ. Въ 1799 году въ австрійской арміи было 60 полковъ линейной пѣхоты, 2 гренадерскіе и 18 фузелерныхъ, въ 20 ротъ каждый, 17 полковъ кроатовъ и 2 полка гарнизонные, въ 18 ротъ, и 15 стрѣлковыхъ баталіоновъ въ 6 ротъ каждый.

Въ Пруссіи каждый полкъ линейной пѣхоты состоялъ изъ одного гренадерскаго, двухъ мушкетерскихъ и одного резервнаго баталіоновъ. Легкую пѣхоту составляли отдѣльные фузелерные баталіоны. Сверхъ того, былъ 1 полкъ пѣшихъ егерей и при каждой пѣхотной ротѣ отъ 10 до 20 стрѣлковъ, вооруженныхъ винтовками и обученныхъ дѣйствию въ разсыпномъ строѣ. Каждый дѣйствующій баталіонъ былъ силою въ 700 человекъ и дѣлился на 4 роты, а резервный на 3 роты. Со времени вступленія короля Фридриха Вильгельма III на престолъ (1797) полки линейной пѣхоты имѣли 10 мушкетерскихъ и 2 гренадерскія роты, т. е., 12 ротъ и около 2 тысячъ человекъ. 4 гренадерскія роты двухъ полковъ сводились въ одинъ отдѣльный гренадерскій баталіонъ.

Въ Англіи въ послѣднихъ годахъ XVIII и въ первыхъ XIX столѣтій, по случаю угрожавшей ей со стороны Франціи высадки, число пѣхоты было увеличено учрежденіемъ фенсIBLEЙ, которые были постоянно расположены вдоль морскихъ береговъ и вмѣстѣ съ конными фенсIBLEЯМИ назначались для ихъ обороны. Всего пѣхоты въ Англіи было: 111 полковъ линейной, 40 полковъ фенсIBLEЙ, 147 полковъ пѣшей милиціи и до 500 различныхъ пѣшихъ вольныхъ отрядовъ.

Строевое и ученое образованіе артиллеріи въ описываемое время революціонныхъ войнъ много двинулось впередъ.

Въ Австріи конная артиллерія дѣлилась на батареи 6-ти орудійнаго состава, а пѣшая была распредѣлена по пѣхотнымъ полкамъ, при каждомъ изъ которыхъ полагалось по 2 двѣнадцати и по 6 шестифунтовыхъ пушекъ. Въ бою число орудій было увеличиваемо, по мѣрѣ надобности, изъ артиллерійскаго парка или резерва. Эрцгерцогъ Карлъ ¹⁾ увеличилъ число конной артиллеріи въ начальствуемыхъ имъ австрійскихъ арміяхъ, и каждому отряду легкихъ войскъ придавалъ по нѣскольکو конныхъ орудій. Въ 1799 году австрійская полевая артиллерія состояла изъ 3 полковъ, въ 18 ротъ каждый.

Въ Пруссіи пѣшая и конная артиллерія частью дѣлилась на батареи, а частью состояла при полкахъ. Составъ батарей, относительно какъ числа, такъ и калибра орудій, былъ весьма различный. Въ числѣ полевыхъ батарей находились 2 мортирные, изъ 8 десятифунтовыхъ мортиръ каждая. Со времени вступленія на пре-

¹⁾ Краткое жизнеописаніе этого австрійскаго полководца помѣщено ниже.

столя короля Фридриха Вильгельма III прусская полевая артиллерія состояла изъ 9 баталіоновъ пѣшей и 1 баталіона конной артиллеріи.

Количество артиллеріи въ дѣйствовавшей въ 1792 году во Франціи прусской арміи можетъ дать понятіе о соразмѣрности между числомъ артиллеріи и числомъ войскъ вообще въ европейскихъ арміяхъ въ началѣ революціонныхъ войнъ. Именно при 30600 чел. пѣхоты и 11600 чел. конницы, всего при 42200 чел. войскъ прусской арміи было 200 орудій различнаго калибра, частью соединенныхъ въ батареи, частью распределенныхъ по полкамъ.

Французская регулярная армія считала въ рядахъ своихъ около 125 тысячъ, и послѣ семилѣтней войны лишилась всякаго уваженія. Противъ коалиціи пѣлой Европы, разумѣется, эта цифра была мала, и потому революціонное правительство съ открытіемъ военныхъ дѣйствій сдѣлало распоряженіе о формированіи волонтерныхъ баталіоновъ; но это были толпы людей, совершенно не дисциплинированныхъ, которыя, только благодаря страшной энергіи правительства и проявившемуся энтузіазму народа, мало по малу обратились въ хорошіе войска. Въ началѣ же войны они не могли быть приняты за боевую силу. Регулярная пѣхота французовъ состояла изъ ста пяти полковъ, каждый въ два баталіона, и четырнадцать пѣхотныхъ егерскихъ баталіоновъ. „Линейные полки,“ говоритъ Сень-Сиръ, ¹⁾ „были изрядно обучены, но единственно для парадовъ и для маневровъ, и были чрезвычайно ослаблены безпрестанными побѣгами. Они не могли быть укомплектованы наборомъ, потому что молодые люди охотнѣе вступали въ волонтерные баталіоны.“

Кавалерійскихъ полковъ было 59, изъ которыхъ 24 полка тяжелой конницы были весьма хорошо устроены и обучены и имѣли прекрасныхъ лошадей, хорошо выѣзжанныхъ и, даже измученныхъ безпрестанною манежною ѣздою. Драгунскихъ полковъ было 18, конно-егерскихъ 12, гусарскихъ 5. Они также имѣли хорошихъ лошадей и были преданы своему дѣлу. Число легкой конницы было недостаточно: впослѣдствіи принуждены были увеличить его сформированіемъ новыхъ полковъ; „но лучше было бы,“ говоритъ Сень-Сиръ, „усилить старые, потому что образованіе новонабранныхъ полковъ чрезвычайно затруднительно и требуетъ много времени. Они стоили ужасно дорого и потеряли много лошадей, прежде даже нежели могли участвовать въ военныхъ дѣйствіяхъ.“

Всѣ полки имѣли однообразный пяти-эскадронный составъ. Эскадронъ или рота состояла изъ 100 человекъ и 88 коней. Конноегерскіе полки имѣли по 4 эскадрона той же силы.

¹⁾ Записки маршала Сень-Сира о войнахъ во времена директоріи, консульства и имперіи французской, рус. пер. Вульфа и Батюшкова.

Въ 1793 году, когда конвентъ изгналъ изъ арміи всѣхъ прежнихъ офицеровъ (изъ дворянъ), погибли и всѣ военныя преданія; мѣста въ строю заняты людьми безъ опытности водить солдата, между тѣмъ командованіе частями сдѣлалось тѣмъ болѣе труднымъ, что въ ряды поступило множество волонтеровъ, хотъ храбрыхъ, но совершенно не обученныхъ.

„Наша конница,“ говоритъ Сень-Сиръ,¹⁾ „составлена изъ трехъ четвертей вновь набранныхъ людей и лошадей, и потому мы должны стараться не употреблять ея въ дѣло.“ И дѣйствительно въ первые годы революціонныхъ войнъ французская конница и думать не могла состязаться съ нѣмецкою. „Если бы,“ говоритъ Ларошъ-Аймонъ, „союзники умѣли хорошо пользоваться своею многочисленною конницею и, вмѣсто кордонной системы, держались бы въ достаточно соразмѣрныхъ массахъ для нападений и маневрированія вокругъ не сложившихся еще корпусовъ французской арміи, то едва ли бы республика могла долго устоять: всякій разъ, когда союзники пускали въ дѣло свою конницу, они имѣли успѣхъ. Конница, поддерживаемая конною артиллеріею, самое ужасное оружіе противъ новонабранныхъ войскъ; Наполеонъ этимъ обстоятельствомъ всегда пользовался въ Испаніи, гдѣ съ своею конницею уничтожалъ испанцевъ во всѣхъ сраженіяхъ. Но союзники (германцы), неразлучные съ ихъ кордонною системою, продолжали разсѣивать конницу, чтобы вездѣ ее имѣть подъ рукою; а система вела лишь къ невозможности употреблять конницу значительными массаами, и представляли французамъ то случай успѣха, то давали имъ формироваться, окрѣпить въ бояхъ, до того, что въ 1795 году ихъ арміи были не хуже иностранныхъ; колонны живо и бойко развертывались, стрѣлки хорошо прикрывали движенія, а конница дивизій уже не на нихъ опирается, но сама исправною имъ служитъ поддержкою. Съ этой поры союзникамъ уже не оставалось и надежды на побѣду противъ подобнаго непріятели; дарованія начальниковъ и обученіе войска развились войною и основали для Франціи ту неувыдаемую славу, съ которой равняется лишь слава римлянъ.“

Артиллерія французская сравнительно съ другими родами оружія стояла выше, особенно матерьяльная часть, благодаря знаменитому Грибовалю и военному министру графу Сень-Жермену.

Артиллерія состояла изъ семи полковъ, каждый въ 2 баталіона, прекрасно обученныхъ, но которыхъ числительная сила не соответствовала потребностямъ того времени. Извѣстно, что и до революціи отъ офицеровъ, поступающихъ въ этотъ родъ войска, не требовалось доказательствъ о дворянскомъ происхожденіи, и потому весьма немногіе изъ нихъ удалились за границу, такъ что артиллерія сохранила свое устройство.

¹⁾ Записки маршала Сень-Сира. Военная Библиотека 1838 г. Т. I; Часть I, стр. 199.

Въ то же время сформировано было девять конно-артиллерійскихъ ротъ, по образцу тѣхъ, какія существовали въ нѣмецкихъ арміяхъ. Это нововведеніе имѣло во Франціи полный успѣхъ, и впослѣдствіи число ихъ было постепенно увеличено, такъ что онѣ могли быть соединены въ полки, которые оказали важныя услуги.

Подробности организаціи новой конницы приведенной къ 1796 году въ нѣкоторый порядокъ, а равно пѣхоты и артиллеріи во времена появленія на военномъ поприщѣ Наполеона Бонапарте, мы относимъ къ слѣдующей главѣ.

Боясь распространенія революціонныхъ идей за предѣлы Франціи, австрійскій императоръ Леопольдъ II и прусскій король Фридрихъ Вильгельмъ II рѣшились вооруженною рукою вмѣшаться въ дѣла Франціи. Къ этому намѣренію ихъ побуждали также просьбы французскихъ принцевъ и эмигрантовъ, спасшихся изъ Франціи и составившихъ въ Кобленцѣ корпусъ войскъ, подъ предводительствомъ принца Конде. Злополучный Людовикъ XVI, увлеченный коварными совѣтами ложныхъ друзей и воплями якобинцевъ, самъ потребовалъ на народномъ собраніи объявленія войны Австріи, за неприязненные ея дѣйствія противъ Франціи, и этимъ самъ подалъ знакъ къ борьбѣ, продолжавшейся въ Европѣ и другихъ частяхъ свѣта, около 13 лѣтъ. Австрія и Пруссія заключили между собою союзъ, къ которому постепенно присоединились всѣ германскіе владѣльцы, Сардинія и Неаполь; только Англія, Испанія и Швейцарія медлили перерывомъ сношеній; но въ слѣдующемъ 1793 году французы сами объявили войну Голландіи и Англіи.

Мы не имѣемъ въ виду описывать весь ходъ революціонныхъ войнъ, скажемъ только, что въ половинѣ 1792 года союзныя войска охватили Францію громаднымъ полукружіемъ отъ Сѣвернаго моря въ Нидерландахъ до Генуэзскаго залива, въ числѣ до 200 тысячъ.

Всѣ эти войска были превосходно устроены и обучены по прусскому образцу; но предводители ихъ, большею частью удрученные лѣтами, умѣли подражать Фридриху Великому только въ мелочахъ и внѣшнихъ формахъ, не обладали достаточною энергіею и дѣйствовали медленно, по устарѣлой рутинѣ, причемъ у нихъ руки были связаны присутствіемъ прусскаго короля при арміи и повелѣніями австрійскаго гофкригерата. Къ увеличенію зла, съ самаго начала военныхъ дѣйствій между союзниками обнаружилось полное разногласіе при начертаніи операціоннаго плана.

Франція выставила три арміи: во Фландріи 45000 подъ начальствомъ Рошамбо, близь Трира 45000 Лафайэта и Люкнера, въ Альпахъ 20000 и въ Пиренеяхъ 15000 для наблюденія за Испаніею.

Хотя революціонное правительство дѣлало величайшія усилія къ увеличенію количества войскъ, обученію и поднятію духа; но такъ какъ эти работы оказали вліяніе только впослѣдствіи, то описаніе всѣхъ нововведеній, въ томъ числѣ и новой-перпендикулярной тактики, мы относимъ къ слѣдующей главѣ.

Въ августѣ мѣсяцѣ 1792 года начались военныя дѣйствія. Французы, желая овладѣть нѣкоторыми бельгійскими крѣпостями двинули туда свои войска, но были разбиты въ трехъ ¹⁾ столкновеніяхъ австрійцами и принуждены были ограничиться оборонительными дѣйствіями.

Въ первыхъ же числахъ августа прусская армія, въ числѣ 75 тысячъ, подъ начальствомъ герцога Брауншвейгскаго съ корпусомъ эмигрантовъ перейдя Рейнъ, намѣревалась вторгнуться въ Шампань. Грозная и гордая прокламація, призывавшая Францію къ смиренной покорности и возвращенію къ прежнимъ порядкамъ, столь противная вольности и народной независимости, вызвала бурю негодованія и вопли мщенія и ненависти къ иностранцамъ. Кто только могъ поднять оружіе, тотъ записался въ ряды народнаго ополченія и спѣшилъ къ границамъ для защиты отечества; кто оставался дома, дѣлался предметомъ подозрѣнія якобинцевъ и почти вѣрною жертвою гильотины. Менѣе чѣмъ въ два мѣсяца вооруженныя силы Франціи превзошли уже 400 тысячъ, правда, дурно устроенныхъ и вооруженныхъ, но проникнутыхъ страшнымъ энтузіазмомъ. Тѣмъ не менѣе и здѣсь ожидалъ французовъ рядъ пораженій: пруссаки взяли крѣпости Лонгви, Вердёнъ, разбили при Стенэ, взяли С. Мишель. Австрійскія войска окружили Ландау и С. Аманъ. Затѣмъ пруссаки одержали побѣду при Круа-о-буа и заставили новаго главнокомандующаго французовъ Дюмурье, занявшаго Арденскіе проходы, чтобы заслонить путь къ Парижу, отступить. Если бы союзники тогда быстро и рѣшительно устремились впередъ и не позволили Дюмурье соединиться съ войсками Келлермана и Бернонвиля, спѣшившими къ нему съ средняго Рейна и отъ Меца, то новая республика дѣйствительно приведена была бы въ весьма затруднительное положеніе. Но случилось неожиданное обстоятельство, парализовавшее всѣ успѣхи союзниковъ. Пока союзники медлили за дурными дорогами и подвозомъ продовольствія, французы соединились и заняли выгодную позицію между Вальми и Сень-Менгу.

До пруссаковъ дошло свѣдѣніе, что французы бѣжали въ Шалонъ. Король велѣлъ перехватить путь отступленія французамъ, но армія пруссаковъ, двинувшаяся для этой цѣли ночью, на другое утро, къ немалому удивленію, увидѣла французовъ у себя на флангѣ, совершенно готовыхъ къ бою. Произошла, малозначительная по самому дѣлу, но весьма важная по послѣдствіямъ канонада при Вальми. Озадаченныя этимъ обстоятельствомъ, остановленныя стойкостью Келлермана и изнуренныя недостатками всякаго рода, прусскія войска должны были предпринять отступление за предѣлы Франціи, которое, благодаря голоду, развившимся болѣзнямъ и мародерству окончилось крайне печально.

Восторгъ республиканцевъ достигъ высшей степени. Дюмурье, воспользовавшись обстоятельствами, двинулся въ Бельгію, 29 октября тройными силами ата-

¹⁾ 1) Между Ламеномъ и Маркеномъ; 2) при Кіевренѣ и 3) при Флоренѣ.

коваль и опрокинул австрійцевъ при Жемаппѣ; сѣверная армія, подъ начальствомъ Миранда, имѣла подобный же успѣхъ: союзники принуждены были отступить за Маасъ, и вся Бельгія очутилась въ рукахъ французовъ.

Въ то время, когда пруссаки дѣйствовали въ Шампани, генераль Кюстинъ съ рейнской арміею французовъ двинулся имъ въ тылъ, разсѣялъ гессенскія и фальцскіе контингенты, занялъ Шнейеръ, Вормсъ, Оппенгеймъ и черезъ приверженцевъ революціи успѣлъ овладѣть Майнцемъ.

Не менѣе удачны дѣла были въ Савоіѣ. Сардинскія и австрійскіе войска застигнуты были въ расплохъ; французы заняли Ниццу, и Савоія была присоединена къ Франціи.

Въ началѣ 1793 года, французы объявили войну Голландіи и Англии. Дюмурье вторгнулся въ Голландію, а Миранда дѣйствовалъ въ Бельгіи, осаждая Мاستрихтъ. Дюмурье быстро завоевалъ Бреду, Гертруйденбургъ, Клундертъ и дошелъ до Мардика; но Миранда, имѣя дѣло съ главными силами австрійцевъ, потерпѣлъ рядъ мелкихъ неудачъ, и наконецъ французы понесли сильное пораженіе отъ австрійцевъ при Альденговенѣ и отъ пруссаковъ при Швальменѣ; Миранда долженъ былъ снять осаду Мастрихта и опять разбитъ былъ эрцгерцогомъ Карломъ при Тонгрѣ.

Сраженіе при Нервинденѣ 18 марта 1793 года.

Успѣхи союзниковъ заставили французовъ очистить долину Мааса и сосредоточиться къ Лувену. Французскій главнокомандующій Дюмурье, принужденъ былъ отказаться отъ завоеванія Голландіи и также возвратиться къ Лувену. Онъ прибылъ туда 13 марта и своимъ присутствіемъ ободрилъ упавшія духомъ войска. На другой день французская армія двинулась къ Тирлемону, въ которомъ столкнулась съ австрійскимъ авангардомъ, бывшимъ подъ предводительствомъ эрцгерцога Карла и, послѣ упорной обороны, оттѣснила австрійцевъ за Гойдзенговенъ; но къ эрцгерцогу подоспѣло подкрѣпленіе, и онъ выдвинувъ свою конницу, произвелъ нѣсколько блестящихъ атакъ, которыя остановили дальнѣйшее наступленіе французовъ.

Три дня прошло въ бездѣйствіи съ обѣихъ сторонъ; наконецъ Дюмурье, получивъ достовѣрныя свѣденія о силахъ и позиціи австрійцевъ, рѣшился ихъ атаковать.

Армія герцога Кобургскаго, состоявшая изъ 32000 чел. пѣхоты и 9800 конницы, заняла позицію на правомъ берегу р. Геэты: правое крыло ея находилось на обѣихъ сторонахъ большой дороги въ Литтихѣ, лѣвое примыкало къ Ландену. Войска были построены въ двѣ линіи.

Мѣстоположеніе было холмистое. Передъ фронтомъ лѣваго крыла простирались луга, на которыхъ находились деревни Обервинденъ, Нервинденъ, Ванге и

Элиссемъ. Центръ и правое крыло прикрывались рѣкою Геэтою, черезъ которую было устроено много мостовъ. Городокъ Лоо, находившійся на правомъ флангѣ, не былъ занятъ войсками. Линія фронта простиралась на 8 верстъ.

18 марта утромъ Дюмурье, съ 41500 чел. пѣхоты, составленной на половину изъ національной гвардіи, и 5500 конницы, восемью колоннами двинулся для нападенія на оба фланга австрійцевъ. 1, 2 и 3 колонны (16500 чел. пѣхоты и 3500 конницы) подъ начальствомъ генерала Валанса, отбѣснивъ австрійскія войска при Нергелиссенѣ, перешли Геэту и продолжали наступленіе на деревни Рокку, Обервинденъ и Нервинденъ; 4-я и 5-я колонны (11000 чел. пѣхоты), подъ предводительствомъ герцога Шартрскаго перешли рѣку при Эсмелѣ и Элиссемѣ и должны были напасть на Нервинденъ; генераль Миранда съ 6-ю и 7-ю колоннами (8000 пѣхоты и 1000 конницы) получилъ назначеніе двинуться черезъ Обергеспенъ и Ормель на большую дорогу противъ Галля; а генералу Шаморену съ 8-ю колонною (5000 чел. пѣхоты и 1000 конницы) поручено было занять городокъ Лоо и содѣйствовать нападенію на правое крыло австрійцевъ.

Если бы колонны французскихъ войскъ Шартра, Миранда и Шаморена успѣли соединиться противъ праваго крыла австрійцевъ, растянутыхъ равномерно въ двухъ линіяхъ, какъ желалъ Дюмурье, то армія принца Кобургскаго была бы сбита съ своей коммуникаціонной линіи. Поэтому онъ приказалъ изъ центра второй линіи и резерва перевести на правое крыло 11 баталіоновъ и 18 эскадроновъ. Но, прежде нежели пришло это подкрѣпленіе, Миранда въ 11 часовъ утра овладѣлъ Дормелемъ, и эрцгерцогъ Карлъ только съ величайшими усиліями успѣлъ остановить дальнѣйшее его наступленіе. Между тѣмъ Шаморенъ, пройдя черезъ Лоо направился противъ праваго фланга австрійскаго боевого порядка. Австрійская конница, стоявшая здѣсь, перемѣнивъ фронтъ, выдвинулась противъ Шаморена и, бросившись въ атаку, смяла весь его отрядъ, прогнала съ поля сраженія и обезпечила такимъ образомъ армію отъ опасности.

По прибытіи баталіоновъ, присланныхъ на помощь эрцгерцогу Карлу, онъ рѣшился выгнать изъ Дормеля французовъ. Колонну генер. Миранда, занявшую эту деревню и совершенно открытую мѣстность по сторонамъ ея, составляли большею частью волонтеры, малоопытные въ военномъ дѣлѣ. Австрійскіе баталіоны двинулись противъ деревни, но встрѣтили сильнѣйшій отпоръ, тогда эрцгерцогъ выдвинулъ конницу по обѣимъ сторонамъ деревни и приказалъ атаковать части, стоявшія на открытой мѣстности. Волонтеры не выдержали кавалерійской атаки и бросились назадъ; видя это баталіоны, занимавшіе Дормель, начали отступать и подверглись удару всей соединившейся здѣсь конницы эрцгерцога. Въ страшномъ безпорядкѣ вся пѣхота и конница ген. Миранда бѣжали и скрылись за р. Геэту, потерявъ всю свою артиллерію.

Если бы послѣ этого блистательнаго успѣха конницы, австрійцы безостановочно преслѣдовали французовъ, то, можетъ быть, сраженіе было рѣшено; но дѣла на лѣвомъ флангѣ австрійской позиціи остановили на время успѣхи эрцгерцога Карла.

Деревни Року, Обервинденъ и Нервинденъ около полудня были заняты французами, и командовавшій тамъ фельдцейхмейстеръ Клерфе, получивъ въ подкрѣпленіе 11 баталіоновъ и 19 эскадроновъ, съ великимъ трудомъ могъ держаться на лежащихъ позади высотахъ, гдѣ примкули къ нему еще 9 баталіоновъ и 12 эскадроновъ, подъ командою генерала Колоредо. Австрійская конница не могла успѣшно дѣйствовать на дугахъ, прорытыхъ крутыми рвами. Герцогъ Кобургскій приказалъ Клерфе овладѣть деревнями Року и Обервиндиномъ, изъ которыхъ передовые отряды были вытѣснены французами, и препятствовать дебушированію французовъ. Клерфе ворвался въ деревни, но немогъ удержаться въ нихъ. Не менѣе тщетны были усилія французовъ продвинуться впередъ. Въ то же время колонны Шартра, пройдя черезъ Эсмель и Элиссемъ мимо Нервиндена, устремились было на противоположасія отлогія возвышенности; но здѣсь была мѣстность вполне благопріятная для дѣйствій конницы. Австрійцы встрѣтили французовъ градомъ картечи и вслѣдъ затѣмъ выдвинули свою конницу: кирасиры полковъ Нассау и Цешвица произвели нѣсколько атакъ, и французы обратились въ бѣгство.

Около 4 часовъ по полудни Клерфе во второй разъ взялъ деревню Року и Обервинденъ и успѣлъ продвинуть впередъ 14 эскадроновъ: тогда французы должны были оставить и Нервинденъ, причемъ 3 и 4 колонны ихъ подверглись новой кавалерійской атакѣ и были бы, вѣроятно, истреблены, если бы генераль Туveno съ нѣсколькими баталіонами стойкостью своею не остановилъ преслѣдованія.

Получивъ извѣстіе объ успѣхахъ эрцгерцога Карла, герцогъ Кобургскій вознамѣрился отбросить за Геэту правое крыло французовъ и приказалъ Клерфе двинуться противъ него съ конницею. Но генераль Валансъ, успѣвъ также собрать свою конницу, лично повелъ ее противъ австрійцевъ и, съ помощію подоспѣвшей пѣхоты, удержалъ австрійцевъ.

Сраженіе кончилось, но пушечная и ружейная пальба не умолкала до самой ночи. Обѣ арміи расположились лагеремъ на мѣстѣ сраженія. Утромъ 19 числа Дюмурье отступилъ на высоту у Гойдзенговена, гдѣ къ лѣвому крылу его присоединились остатки Шаморена. Герцогъ Кобургскій, остановившись за Геэтою, отправилъ за французами только 6 баталіоновъ и 10 эскадроновъ. 20 марта Дюмурье отступилъ къ Лувену.

Французы потеряли 29 пушекъ и 4000 человекъ; австрійцы около 3000. Австрійская конница и картечь внушили такой страхъ волонтерамъ, что они большими толпами бѣжали изъ арміи, въ которой черезъ нѣсколько дней осталось не болѣе 20 тысячъ линейныхъ войскъ. Это обстоятельство имѣло важныя послѣдствія: Дю-

Планъ сраженія при Нервинденъ
18 Марта 1793 года.

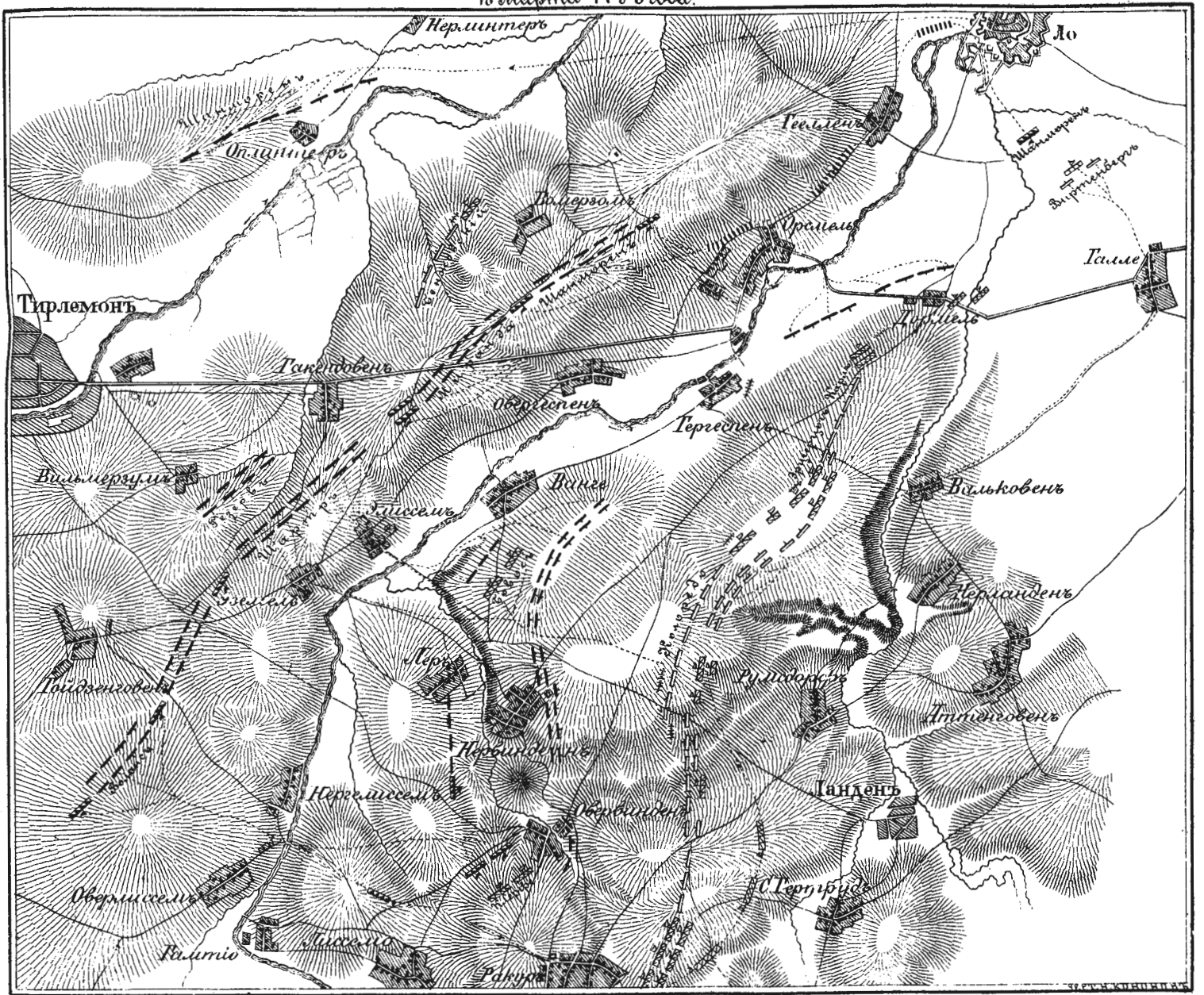

Масштабъ:
0 1000 2000 3000 4000 5000 шаговъ.

КАРТОГР. ЗАВ. А. ИЛЬИНА С. П. Б.

мурье счелъ свое дѣло потеряннымъ и сталъ помышлять о личной своей безопасности. Отвѣтственность, которой онъ подвергся за проигрышъ сраженія при Нервиндинѣ, ускорила его намѣренія. Онъ вступилъ въ тайные переговоры съ Кобургскимъ и, на условіяхъ оставить Франціи конституцію 1791 года, обѣщаль присоединить свои войска къ союзнымъ для совокупнаго наступленія на Парижъ. Однако планъ этотъ не состоялся: французское войско отказало Дюмурье въ повиновеніи, и онъ бѣжалъ къ непріятелю.

Союзники, вмѣсто того, чтобы послѣ побѣды продолжать энергично движеніе внутрь Франціи, разбросали свои силы отъ Литтиха до Остенде отрядами отъ 8 до 10 тысячъ; 40000 австрійцевъ и пруссаковъ собрались на высотахъ Кіеврена. Клерфе, командуя резервнымъ корпусомъ, занялъ позицію между Конде и Валансьеномъ, а прочія войска распределены были для одновременной осады нѣсколькихъ крѣпостей подъ прикрытіемъ отряда Клерфе.

Дампьеръ, назначенный вмѣсто Дюмурье, получивъ подкрѣпленіе, предпринялъ освобожденіе осажденной крѣпости Конде, но въ трехъ столкновеніяхъ съ Клерфе былъ разбитъ и умеръ отъ раны. Начальство надъ французскою арміею получилъ Кюстинъ, который тщетно старался дать дѣламъ оборотъ въ пользу республики: 11 іюня пала кр. Конде, 28-го Валансьень, и самъ Кюстинъ отгѣсненъ. Послѣ этого союзники раздѣлились: герцогъ Іоркскій съ голландцами и англичанами осадилъ Дюнкирхень, а принцъ Кобургскій Кенуа. 7 августа французы были вытѣснены изъ древняго лагеря Цезаря и бѣжали до Авена, гдѣ прибывшій на мѣсто Кюстина генераль Гушаръ съ трудомъ могъ ихъ собрать. Гушаръ тотчасъ же двинулся на выручку Дюнкирхена, воспользовавшись численнымъ перевѣсомъ, разбилъ герцога Іоркскаго при Гондшотенѣ и принудилъ его снять осаду.

Дѣло при Авенъ-ле-секъ 13 сентября 1793 года.

Въ то время, какъ самъ Гушаръ бросился на выручку Дюнкирхена, корпусъ сѣверной арміи французовъ изъ 10 баталіоновъ, 20 орудій и нѣсколькихъ эскадроновъ былъ выдвинутъ отъ Камбре, чтобы попытаться спасти осажденную крѣпость Кенуа. Послѣ двухъ удачныхъ дѣлъ противъ голландцевъ, Гушаръ рассчитывалъ на успѣхъ; но оказалось, что Кенуа уже за два дня передъ тѣмъ сдалась на капитуляцію.

Австрійскій наблюдательный отрядъ стоялъ за р. Селль. Полковникъ князь Лихтенштейнъ, стоя съ авангардомъ изъ пяти ротъ и 6 эскадроновъ у переправы при Сольсуарѣ, встрѣтилъ наступающій отъ Камбре отрядъ французовъ и дѣйствовалъ такъ энергично и удачно, что задержалъ непріятеля до тѣхъ поръ, пока подоспѣлъ къ нему изъ обсерваціоннаго корпуса генераль Бельгардъ съ 4 полками и нѣсколькими эскадронами. Французы начали отходить къ с. Авенъ-ле-секъ, Бельгардъ и Лихтенштейнъ, оставивъ свою пѣхоту и артиллерію, одною только

конницею преслѣдовали отступавшаго въ полномъ порядкѣ непріятеля. Дойдя до Авенъ-ле-секъ, французская пѣхота построила два большихъ каре, между которыми была поставлена артиллерія. Князь Лихтенштейнъ, съ однимъ легкоконнымъ полкомъ атаковалъ фронтъ, а Бельгардъ, съ полкомъ гусарь-правый флангъ непріятеля; нѣсколько эскадроновъ австрійскихъ кирасиръ и гусарскій полкъ, состоявшій изъ французскихъ эмигрантовъ (Royal Allemand) устремились на лѣвый. При первомъ ударѣ оба каре были смяты. Французская конница еще прежде того обратилась въ бѣгство, и остатки пѣхоты отброшены за деревню. Здѣсь они пытались снова собраться, но австрійцы вторичнымъ нападеніемъ довершили пораженіе непріятеля. Только нѣсколько сотъ бѣглецовъ достигли Бушена и Камбре. Австрійцамъ досталось 5 знаменъ, всѣ орудія и 2000 плѣнныхъ.

15 сентября Гушаръ потерпѣлъ неудачу у Менена и за эти неудачи заплатилъ жизнью на эшафотѣ. Преемникомъ ему назначенъ былъ генераль Журданъ.

Между тѣмъ принцъ Кобургскій осадилъ Мобежъ. Журданъ, получивъ значительныя подкрѣпленія, двинулся къ ней на помощь и, хотя былъ отбитъ корпусомъ Клерфе у Ваттиньи, но заставилъ принца Кобургскаго снять осаду и отступить за Самбру. Въ ноябрѣ обѣ арміи расположились по квартирамъ.

На верхнемъ и среднемъ Рейнѣ дѣла французовъ шли также неудачно. Кюстинъ, тогда еще командовавшій Рейнскою и Мозельскою арміями, былъ разбитъ при Штромбергѣ и отступилъ къ Ландау и въ Вейсенбургскія линіи, откуда посланъ былъ въ Нидерланды. Союзники осадилъ и взяли Майнцъ. Вслѣдъ затѣмъ, перейдя Рейнъ, они приняли угрожающее положеніе противъ лѣваго фланга расположенія французовъ и дали возможность корпусу Вурмзера перейти верхній Рейнъ. Вурмзеръ атаковалъ и взялъ Вейсенбургскія линіи, а принцъ Вальдекъ угрожалъ правому флангу французовъ. Гибель послѣднихъ была неизбежна, но союзники заботились каждый о своихъ интересахъ, спорили и упустили удобный случай для нанесенія рѣшительнаго удара. Французы отдѣлались потерей артиллеріи и обоза, но, получивъ подкрѣпленіе, произвели яростное нападеніе на пруссаковъ при Пирмазенсѣ, хотя и были отбиты.

Національный конвентъ поручилъ начальство надъ Мозельскою и Рейнскою арміями генераламъ Пишегрю и Гошю, которые имѣли въ двухъ небольшихъ дѣлахъ при Бичѣ и Блискартелѣ успѣхъ; но, желая освободить отъ блокады Ландау, Гошъ, атаковалъ герцога Брауншвейгскаго у Кайзерслаутерна, потерпѣлъ сильное пораженіе и въ безпорядкѣ отступилъ въ Гамбургъ и Цвейбрюкенъ.

Въ упомянутомъ сраженіи конница играла довольно видную роль со стороны пруссаковъ; но мы не разбирали это сраженіе, имѣя въ виду привести наиболѣе рельефныя примѣры дѣйствій этого рода оружія. Сраженіе при Кайзерслаутернѣ осталось бесполезнымъ по неумѣнію пруссаковъ воспользоваться побѣдою. Одни гусары Блюхера преслѣдовали непріятеля до Гамбурга. 3 декабря Гошъ снова

стоялъ у Близкастеля; республиканское правительство усилило его 10 тысячами, съ вторичнымъ приказаніемъ освободить Ландау. Гошъ и Пишегрю перешли въ наступленіе противъ пруссаковъ и австрійцевъ, взяли нѣсколько постовъ, проникли въ Вейсенбургскія линіи и осадили Ландау. Австрійцы отступили за Рейнь, а пруссаки удалились въ Оппенгеймъ и Бингенъ. 17 января 1794 года сдѣлся французамъ фортъ Луи.

При началѣ кампаніи 1794 года союзныя войска въ Нидерландахъ были такъ расположены: генераль Меласъ съ 6000 австрійцевъ прикрывалъ Трирь; Болье съ 15000 ч. стоялъ между Люксамбургомъ и Намюромъ; Кауницъ съ 14000 у Монса, чтобы наблюдать за Филиппилемъ и Мобежемъ и прикрыть Шарлеруа и Маасъ; Клерфе долженъ былъ съ 25000 защищать все пространство отъ Валансьена, до Ньюпорта, гдѣ находился герцогъ Юркскій. Главнокомандующимъ былъ принцъ Кобургскій.

Генераль-квартирмейстеръ Маккъ, тогдашній руководитель главной квартиры союзниковъ, начерталъ планъ предстоявшаго похода, по которому Нидерландская армія, не смотря на уменьшеніе силъ вслѣдствіе отбытія прусскихъ резервовъ, должна была сперва осадить и взять Ландреси и потомъ устремиться прямо къ Парижу.

Съ своей стороны французы, собравъ до 200 тысячъ войска подъ начальствомъ Пишегрю и Журдана, намѣрены были двинуться впередъ по Самбрѣ и Лисѣ, прорвать разбросанное расположеніе союзниковъ въ двухъ мѣстахъ, разгромить превосходствомъ силъ, сосредоточиться въ Брабантѣ и возвратить потерянные въ предыдущей кампаніи крѣпости.

17 апрѣля началось наступленіе союзниковъ. На слѣдующій день они прогнали французскій отрядъ въ Ландреси и осадили эту крѣпость. Французы частными дѣйствіями старались ввести союзниковъ въ заблужденіе и задержать ихъ у Ландреси, и, хотя австрійцы, въ блистательномъ дѣлѣ своей конницы при Като-Камбрези, захвативъ въ плѣнъ генерала Шацюи, нашли у него планъ похода французовъ, но принятія къ парированію мѣры оказались запоздавшими: Пишегрю, оставивъ гарнизоны въ крѣпостяхъ Гизъ, С. Кантенъ и Камбре, обрушился на Клерфе, а генераль Журданъ съ другою арміею двинулся долиною Самбры: Куртре, Мененъ, Ипернъ, были быстро взяты, самъ Клерфе былъ наголову разбитъ при Гоогледѣ. Принцъ Кобургскій повернулъ было къ Турне, но половину войскъ оставилъ на Самбрѣ. 18 іюня Журданъ переправился черезъ Самбру и занялъ Шарлеруа. 26 іюня произошло упорное сраженіе при Флерюсѣ, побѣда уже стала клониться въ сторону австрійцевъ, когда полководецъ ихъ, получивъ извѣстіе о паденіи Шарлеруа, отступилъ въ Нивель. Это рѣшило участь Нидерландовъ: всѣ завоеванныя союзниками крѣпости одна за другою переходили въ руки французовъ, которые, ошеломивъ ударомъ по двумъ направленіямъ, заставили союзниковъ от-

ступать на всѣхъ пунктахъ. 18 сентября Журданъ разбилъ австрійцевъ при Апремонѣ и занялъ Аахенъ, Юлихъ, Кельнъ и Боннъ; генераль Клеберъ взялъ Мастрихтъ. Между тѣмъ Пишегрю, взявъ крѣпость Слюй, обратился къ голландскому Брабанту, овладѣлъ Бредою, разбилъ герцога Юрскаго при Бокстелѣ и Гестелѣ. Франгузы заняли Креверкеръ, затѣмъ овладѣли всею странною до Мааса, перешли эту рѣку, отбросивъ герцога Юрскаго, овладѣли островомъ Бомелемъ, затѣмъ заняли Амстердамъ и заставили Голландію заключить съ Франціею союзъ, принявъ названіе Батавской республики.

Теперь посмотримъ, что дѣлалось на Рейнѣ. Пруссія истощенная войною, занятая дѣлами Польши и недовольная своими союзниками, готова была заключить съ франгузами миръ. Но однако же, взявъ съ Англіи 900 тысячъ фунтовъ стерлинговъ, обязалась выставить 67 тысячъ. Фельдмаршалъ Меллендорфъ, оставшійся главнокомандующимъ пруссаковъ, началъ кампанію нападеніемъ на позицію франгузовъ у Кайзерслаутерна и заставилъ отступить ихъ за р. Сааръ. Но въ іюлѣ мѣсяцѣ французская Рейнъ-Мозельская армія, получившая значительное подкрѣпленіе, выступила опять впередъ и выгнала австрійцевъ изъ позиціи при Эдесгеймѣ. Это заставило Меллендорфа снова отойти въ Кайзерслаутернъ, гдѣ онъ могъ держаться только два дня, и потомъ съ величайшимъ напряженіемъ успѣлъ утвердиться въ Альцеѣ и Вормсѣ.

Эти столкновенія союзниковъ въ окрестностяхъ Кайзерслаутерна чрезвычайно характерны. Въ началѣ іюля франгузы произвели главную атаку по берегу Рейна, въ равнинѣ Пфальца, съ цѣлью отбросить союзниковъ отъ переправъ черезъ Рейнъ. Они попали на мѣстность открытую, удобную для дѣйствій конницы; потому потерпѣли полнѣйшую неудачу и были оттѣснены съ большимъ урономъ. 13 и 14 числа франгузы опять атакуютъ, но, по совѣту Сенъ-Сира, на скатѣ Вогезскихъ горъ, на Шенцелѣ, Трипштатѣ, однимъ словомъ на мѣстности пересѣченной, гдѣ союзной конницѣ нечего было дѣлать, а французская пѣхота могла извлечь всю пользу изъ своей ловкости и способности къ разсыпному дѣйствию. Австрійцы были прогнаны за Рейнъ, а пруссаки, оставивъ свои позиціи въ Вогезахъ, едва удержались у Вормса и Альцея. „Можно замѣтить,“ говоритъ Сенъ-Сиръ, ¹⁾ „что успѣхъ дѣйствій 13 и 14 іюля принадлежитъ исключительно храбрости французской пѣхоты, которой доставили поля сраженія, приспособленныя къ ея характеру, естественному проворству и смѣтливости. Какъ часто отнимали у ней подобные случаи пріобрѣсть славу, и все отъ недостатка соображенія для оцѣнки ея достоинствъ и рода войны, къ которому она наиболѣе способна! Долго ли будутъ упорно стараться изъ нея дѣлать нѣмецкую пѣхоту? Развѣ ни къ чему не послужитъ опытъ послѣднихъ войскъ? Будемъ въ надеждѣ, что дѣла примутъ другой

¹⁾ Тамъ же, стр. 222.

оборотъ, что мы примемъ методу дѣйствій на войнѣ, примѣненную къ духу нашей націи, что мы наконецъ перестанемъ подражать нѣмцамъ.“

Пользуясь одержаннымъ успѣхомъ, часть Мозельской арміи двинулась къ Триру, вытѣснила оттуда отрядъ изъ австрійцевъ и пруссаковъ, овладѣла этимъ важнымъ для союзниковъ городомъ, затѣмъ принудила крѣпость Люксамбургъ къ сдачѣ и соединилась съ главными французскими силами, дѣйствовавшими въ Нидерландахъ.

Дѣйствіе прусской конницы подъ Кайзерслаутерномъ 20 сентября 1794 года.

Союзныя арміи, отступившія, какъ сказано, послѣ дѣлъ 13 и 14 іюля, оставались почти два мѣсяца въ полнѣйшемъ бездѣйствіи; но, узнавъ объ отступленіи принца Кобургскаго, послѣ сраженія при Флёрюсѣ, за Маасъ, Меллендорфъ счелъ за необходимость опять овладѣть Триромъ и возстановить сообщеніе съ Люксамбургомъ, которому тогда еще только грозила опасность. Медленность со стороны австрійскаго полководца, герцога Альберта Тешенскаго, въ содѣйствіи затруднила исполненіе этого намѣренія до половины сентября.

Въ это время Рейнская армія французовъ, въ числѣ 49500 человекъ, стояла между Нейгофеномъ на Рейнѣ, Диркгеймомъ, Кайзерслаутерномъ и Ландпигулемъ. Дивизія Менье и Шаала (вмѣстѣ 16000 чел.) занимали позицію у Кайзерслаутерна и Фравкенштейна.

Пока Меллендорфъ съ главнымъ корпусомъ шелъ черезъ Кирнъ къ Триру, наслѣдному принцу Гогенлое предписано было слѣдовать съ 40 баталіонами и 50 эскадронами къ Кайзерслаутерну; а генераль Вартенслебенъ, съ 8 баталіонами и 18 эскадронами, долженъ былъ демонстрировать противъ центра Рейнской арміи у Диркгейма.

Гогенлое двинулся 17 сентября тремя колоннами къ Кайзерслаутерну, прогналъ французскіе сторожевые посты съ лежащихъ передъ нимъ возвышенностей и 20 числа предпринялъ общую атаку. Авангардъ главной колонны вытѣснилъ изъ Фишбаха бригаду Сибо, которая старалась достигнуть Гохшпейера, но, сильно преслѣдуемая конницею принца Людвига, побѣжала въ величайшемъ безпорядкѣ къ Триштадту. Вслѣдъ за тѣмъ генераль Блюхеръ, командовавшій авангардомъ другой колонны, форсировалъ бродъ при Альсенборнѣ, окружилъ стоявшіе тамъ 3 баталіона и изрубилъ все, что не бросило тотчасъ оружія. Тогда онъ своими 4 баталіонами и 10 эскадронами двинулся противъ бригады Кавруа, стоявшей на горѣ Кайзербергъ и долженствовавшей ретироваться къ горѣ Гальгенбергъ. Хотя Блюхеру приказано было только наблюдать за непріателемъ, но, увлекаясь пылкостью своего характера, онъ сталъ быстро преслѣдовать его. При этомъ случаѣ Блюхеръ раздѣлилъ свои 10 эскадроновъ гусаръ на малые отряды, оставивъ только

одинъ эскадронъ въ резервъ, и такимъ образомъ продолжалъ гнать французовъ до Пирмазенса. Блюхеръ привелъ изъ этого дѣла 4 орудія, 3 знамени, 100 офицеровъ и 3000 рядовыхъ плѣнныхъ; вся потеря французовъ простиралась почти до 7000 человекъ. Побѣдители лишились только 11 офицеровъ и 390 рядовыхъ.

Неудача Меллендорфа и воспослѣдовавшее вслѣдствіе этого отступленіе союзниковъ за Рейнъ были причиною, что блестящее дѣло при Кайзерслаутернѣ не имѣло важныхъ послѣдствій. Крѣпости Рейнфельсъ и Рейншанцъ сдались французамъ безъ сопротивленія, и Майнцъ остался единственнымъ пунктомъ, занятымъ союзниками на лѣвой сторонѣ Рейна.

Въ 1795 году прускій король, видя, что борьба съ Франціею не приноситъ ему существенныхъ выгодъ, заключилъ съ республикою миръ въ Базелѣ и уступилъ ей всѣ зарейнскія владѣнія. Вся почти сѣверная Германія была объявлена нейтральною, Испанія также отказалась отъ коалиціи, и только южная Германія съ Австріею во главѣ продолжали войну съ Франціею. Недостатокъ въ продовольствіи и общее утомленіе заставили воюющихъ временно остановить военныя дѣйствія.

Сѣверная французская армія, подъ начальствомъ Моро, стояла на границахъ Голландіи и Вестфаліи; Самбръ-Маасская армія Журдана была на среднемъ Рейнѣ; Рейнъ-Мозельская армія подъ предводительствомъ Пишегрю, наблюдала за арміею Вурмзера и соединившимся съ нею корпусомъ эмигрантовъ. Въ сентябрѣ мѣсяцѣ французы нарушили демаркаціонную линію и 8 числа Самбръ-Маасская армія взяла Дюссельдорфъ, 15-го Журданъ перешелъ Рейнъ при Нейвидѣ; 22 сентября Пишегрю также перешелъ Рейнъ, овладѣлъ Мангеймомъ, и вслѣдъ затѣмъ французы осадили Майнцъ и Эренбрейштейнъ. Но для дальнѣйшаго наступленія за Рейномъ французы разбросали свои силы, и счастье войны измѣнилось. Вурмзеръ поспѣшилъ съ верхняго Рейна къ Мангейму; Кваждановичъ 24 сентября разбилъ французскаго генерала Дюфура при Гандшусгеймѣ, а Клерфе 11 октября одержалъ побѣду надъ Журданомъ при Гехстѣ. При Гандшусгеймѣ опять главною виновницею побѣды была австрійская конница, противъ которой осмѣлилась выйти въ бой французская конница, но была охвачена съ фронта и тыла болѣе ловкими австрійскими всадниками.

Послѣ этихъ неудачъ французы бѣжали за Рейнъ, и черезъ нѣсколько дней Майнцъ былъ отъ осады освобожденъ. 31 декабря воюющія арміи, раздѣленные между собою Рейномъ, заключили перемиріе, закончившее походъ 1795 года.

Въ 1796 году на поприще военныхъ подвиговъ явились новые юные вожди, которые скоро обратили на себя вниманіе всей Европы и стали въ ряду первыхъ полководцевъ своего времени. Это были Наполеонъ Бонапарте и эрцгерцогъ Карлъ. Относя повѣствованіе о Наполеонѣ къ послѣдующимъ главамъ, скажемъ нѣсколько словъ объ эрцгерцогѣ.

Карль-Людвигъ-Іоаннъ, эрцгерцогъ австрійскій, впоследствии кавалеръ высшихъ орденовъ почти всѣхъ первоклассныхъ европейскихъ державъ и австрійскій фельдмаршалъ, былъ третій сынъ австрійскаго императора. Онъ родился въ 1771 году и первоначально военное воспитаніе получилъ подъ руководствомъ инженеровъ д, Арналя и Мальяра. Усыновленный герцогомъ Альбертомъ Саксенъ-Тешенскимъ, эрцгерцогъ Карль послѣдовалъ за нимъ въ Нидерланды, гдѣ участіе принимаемое имъ въ дѣлахъ правительственныхъ, и обхожденіе съ людьми умными и учеными имѣли самое благопріятное вліяніе на образованіе его для званія воина и государственнаго мужа.

Первый походъ его былъ въ 1792 году; въ 1793 году онъ командовалъ авангардомъ австрійскихъ войскъ, бывшихъ подъ предводительствомъ принца Кобургскаго, который знаменитою побѣдою при Альденгофенѣ обязанъ былъ почти исключительно смѣлой рѣшительности эрцгерцога. Здѣсь-то явилъ эрцгерцогъ первый примѣръ рѣдкаго искусства владѣть войсками, которое, будучи основано на презрѣніи опасности, быстромъ пользованіи благопріятнымъ моментомъ и глубокомъ познаніи сердца солдатъ, съ той же минуты сдѣлало юнаго полководца идоломъ его воиновъ. Ставъ во главѣ храбраго коннаго полка Латура, состоявшаго изъ валлоновъ, сказалъ онъ имъ достопамятныя слова: „французы считаютъ себя непобѣдимыми; покажите же и вы себя храбрыми валлонами и прогоните ихъ къ чорту!“ Электрическою искрою пробѣжала рѣчь эта по рядамъ воиновъ; они, въ полномъ смыслѣ слова, проскакали по тѣламъ противниковъ, и 1 марта былъ первый день славы эрцгерцога Карла. Съ этой минуты австрійская армія начала дѣлать стремительныя успѣхи. За сраженіе при Нервиндинѣ, въ которомъ эрцгерцогъ обратилъ въ бѣгство французское лѣвое крыло, получилъ онъ большой крестъ Маріи Терезіи. 24 мая онъ взялъ штурмомъ укрѣпленный лагерь при Фамарѣ, участвовалъ при занятіи Конде, Валансьена, Цезарева стана, Кенуа, въ сраженіи при Ватиньи и многихъ другихъ.

Кампанія 1794 года началась было довольно счастливо сраженіемъ при Ландреси и быстрою сдачею этого города; но разброска силъ союзниковъ, противъ которой эрцгерцогъ Карль, будучи губернаторомъ Нидерландовъ, сильно возставалъ, повела къ массѣ пораженій, вытѣсненію союзниковъ изъ этой страны и объявленію Батавской республики.

Громкое выраженіе негодованія по поводу распоряженій принца Кобургскаго имѣло послѣдствіемъ распрю, и въ августѣ эрцгерцогъ былъ переведенъ на верхній Рейнъ въ армію герцога Альберта.

1795 годъ эрцгерцогъ проболѣлъ въ Вѣнѣ, продолжая усиленно заниматься военными науками; а въ 1796 году онъ впервые является главнокомандующимъ.

Въ 1796 году, на основаніи смѣлаго плана французскаго военнаго министра Карно, рейнская и мозельская арміи подъ начальствомъ генерала Моро должны

были, соединившись съ самбръ-маасскою, предводимою Журданомъ, проникнуть по обѣимъ берегамъ Дуная внутрь Германіи до самыхъ стѣнъ Вѣны, куда изъ Италіи къ этому же времени направлялся Бонапарте съ особою (Итальянскою) арміею.

Эрцгерцогъ Карль, назначенный первоначально главнокомандующимъ нижне-рейнской арміею, получилъ потомъ начальство и надъ верхне-рейнской арміею, ввѣренною Латуре, которая, послѣ назначенія фельдмаршала Вурмзера въ Италію, имѣла не болѣе 60 тысячъ человѣкъ. Это единство въ командованіи и происшедшее оттого направленіе всѣхъ силъ къ одной цѣли, между тѣмъ какъ непріятельскія арміи состояли подъ раздѣльнымъ начальствомъ Моро и Журдана, было безъ сомнѣнія первою, существеннѣйшею причиною счастливаго окончанія кампаніи.

Пользуясь разброскою силъ нѣмцевъ вдоль по правому берегу Рейна, французы перешли его въ трехъ мѣстахъ. Журданъ отгѣснилъ принца Виртембергскаго за рѣку Ланъ, но самъ разсѣялъ силы свои въ растянутой позиціи отъ Оберъ-Ланштейна до Герброна. Между тѣмъ эрцгерцогъ успѣшилъ сосредоточить 35 баталіоновъ и 68 эскадроновъ между Вепларомъ и Вейльбургомъ, бросился на Журдана и принудилъ его къ отступленію на Дюссельдорфъ и Нейвидъ. Оставивъ Вартенслебена съ 36000 человѣкъ для наблюденія за Журданомъ и усиливъ Майнцскій гарнизонъ, эрцгерцогъ обратился къ верхнему Рейну, гдѣ Моро перейдя рѣку, отбросилъ Латура за рѣку Муръ. Эрцгерцогъ далъ французамъ сраженіе при Мальчѣ, но, по причинѣ успѣховъ французовъ въ горахъ и неточности Вартенслебена въ исполненіи приказаній, принужденъ былъ отступить къ Шфорпгейму. Моро живо предслѣдовалъ и заставилъ австрійцевъ вступить въ новый бой при Нересгеймѣ. Хотя побѣда осталась нерѣшенною, но эрцгерцогъ рѣшился перейти Дунай у Донауверта, рассчитывая завлечь за собою и французовъ. Моро поддался на хитрость и также перешелъ Дунай. Тогда эрцгерцогъ, оставивъ на Лехѣ 30 тысячъ подъ командою Латура, самъ съ 28 тысячами снова перешелъ Дунай и двинулся форсированнымъ маршемъ на соединеніе съ Вартенслебеномъ, который отступилъ за рѣку Наабъ.

Сраженіе при Вюрцбургѣ 2 и 3 сентября 1796 года.

Пользуясь отсутствіемъ эрцгерцога, Журданъ снова перешелъ Рейнъ, отгѣснилъ Вартенслебена, овладѣлъ Франкфуртомъ, и Вюрцбургомъ и заставилъ членовъ франконскаго и верхне-саксонскаго округа отстать отъ коалиціи противъ Франціи. Вся тяжесть войны такимъ образомъ пала на одну Австрію. Журданъ частью войскъ двинулся черезъ Неймаркъ до Дейнинга, откуда угрожалъ совершенно уничтожить сообщеніе между Вартенслебеномъ и эрцгерцогомъ Карломъ.

Въ этомъ крайне опасномъ положеніи дѣлъ въ Германіи, въ то время, когда получались самыя бѣдственныя извѣстія изъ Италіи о разгромахъ Бонапарте,

ПЛАНЪ
сраженія при Вюрцбургѣ
3 сентября 1786 года.

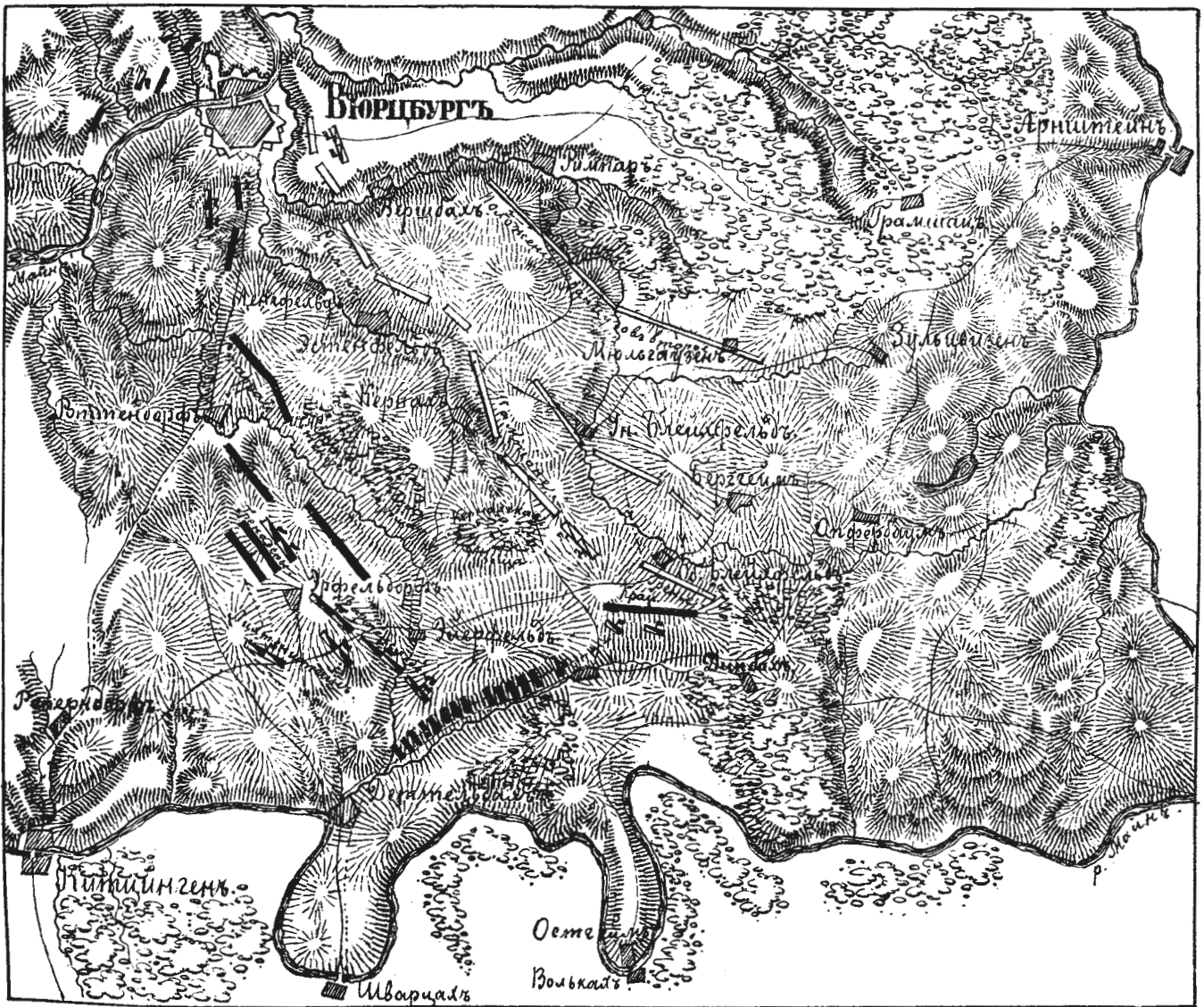

эрцгерцогъ Карль явился истинно великимъ полководцемъ и спасителемъ Австріи. Онъ понялъ, что единственное средство остановить успѣхи дѣйствовавшихъ противъ него двухъ непріятельскихъ, несравненно сильнѣйшихъ армій, было нападеніе на одну изъ нихъ, пока онѣ еще были раздѣлены Дунаемъ, разбитіе ея и потомъ ударъ во флангъ и тылъ другой арміи.

Оставивъ противъ Моро на рѣкѣ Лехъ 30 тысячъ подъ начальствомъ Латура, эрцгерцогъ съ 28 тысячами неожиданно перешелъ Дунай и быстрыми маршами направился на соединеніе съ Вартенслебеномъ, который между тѣмъ отступилъ за р. Наабъ, по дорогѣ отъ Нюренберга къ Клаттау. Дѣла 22 августа при Тейнингѣ, 23 при Неймарктѣ и 24 при Амбергѣ побудили французовъ къ отступленію, между тѣмъ какъ австрійцы получили возможность соединиться. Журданъ отступалъ вдоль по берегу Майна на Швейнфуртъ съ тѣмъ, чтобы оттуда снова двинуться къ Вюрцбургу и возстановить прерванное австрійцами сообщеніе съ арміею генерала Моро. Но эрцгерцогъ Карль, угадавъ намѣреніе непріятели, пошелъ на перерѣзъ черезъ Бургъ-Эберахъ къ Вюрцбургу, и, такъ какъ австрійцы уже занимали фланговое положеніе послѣ сраженія при Амбергѣ, то и успѣли занять этотъ городъ раньше французовъ. 1 сентября австрійскій авангардъ, подъ начальствомъ генерала Готце, перешелъ Майнъ у Кицингена, и какъ говорятъ, съ помощью жителей ввелъ два баталіона въ Вюрцбургъ; генераль Кинмейеръ съ 2 баталіонами и 4 эскадронами былъ посланъ на лѣвый берегъ Майна для блокады Маріенбергской цитадели, а прочія войска Готце расположились правѣе города на Гальгенбергѣ. Вслѣдъ за нимъ подошедшій съ 11 баталіонами и 14 эскадронами, генераль Старрай сталъ у Реперндорфа, прикрываясь справа къ сторонѣ Кернаха и Эйерфельда легкимъ отрядомъ принца Лихтенштейна (3 бат. и 15 эскадроновъ). Эрцгерцогъ Карль съ дивизіями Вартенслебена и Края (20 бат. и 56 эск.) шелъ къ Оберъ-Шварцаху. Генералы Штадеръ и Эльсницъ съ 11 баталіонами и 27 эскадронами наблюдали Швейнфуртъ.

При первомъ извѣстіи о появленіи непріятельскихъ войскъ около Вюрцбурга, Журданъ направилъ туда вечеромъ 1 сентября резервную конницу, вслѣдъ за нею двинулись дивизія Симона, Шампюне и Гренъе; Лефевру же было приказано занять Швейнфуртъ, который былъ очень важенъ на случай отступленія.

Около полудня 2 сентября французская резервная конница прибыла къ Вюрцбургу и заняла отдѣльную гору Штейнбергъ; дивизія Симона, слѣдовавшая непосредственно за конницей, расположилась между Вершбахомъ и Ленгфельдомъ и, отбѣснивъ австрійскія передовыя войска за ручей, удержалась на высотахъ противоположнаго берега. Дивизія Шампюне перешла также черезъ ручей при Кернахѣ и, отнявъ у войскъ Лихтенштейна Шперльскую и Кёрнахскую рощи, сильно заняла ихъ, австрійцы же на этомъ пунктѣ были принуждены отступить къ Эйерфельду. Журданъ, въ полной увѣренности, что эрцгерцогъ Карль отпра-

вилъ значительную часть своихъ войскъ къ Дунаю, положилъ на слѣдующій день вступить въ рѣшительный бой. Для этого дивизіи Гренье, уже поздно ночью присоединившейся къ остальнымъ войскамъ, было приказано расположиться между Оберъ-Блейхфельдомъ и Унтеръ-Блейхфельдомъ, а резервная конница съ праваго фланга, гдѣ мѣстность не способствовала ея дѣйствіямъ, была переведена къ Майнбрунну, т. е. за центръ. Въ такомъ положеніи обѣ арміи оставались въ теченіе ночи съ 2 на 3 сентября; только Старрай, получивъ отъ эрцгерцога увѣдомленіе, что главныя силы придутъ съ разсвѣтомъ къ полю сраженія, перешелъ изъ Репендорфа ближе къ боевымъ линіямъ и расположился частью въ Эстерфельдской рошѣ, для поддержанія впереди стоявшихъ войскъ Лихтенштейна, частью же въ Эйерфельдѣ, для подкрѣпленія праваго австрійскаго крыла, занимавшаго менѣе выгодную мѣстность.

Сраженіе подъ Вюрцбургомъ произошло на пространствѣ образуемомъ изгибомъ Майна у этого города. Впереди фронта французской позиціи протекалъ Кёрнахскій ручей, въ узкой и глубокой долинь; за нимъ волнообразно возвышались высоты, частью заросшія небольшими рощами, а еще болѣе впереди Ротендорфскій ручей направлялся параллельно съ Кёрнахскимъ ручьемъ къ Майну. Правый флангъ позиціи примыкалъ къ глубокимъ и крутымъ оврагамъ, а слѣва простирались открытыя холмистыя мѣста, ограниченныя у Проссельсгейма и Дипбаха лѣсистыми берегами Майна; въ тылу позиціи лежалъ къ Арнштейну, такъ называемый Грамшацкій лѣсъ, проходимый только по немногимъ, проселочнымъ дорогамъ.

Невыгоды этой позиціи, были очевидны. Австрійцамъ стоило только взять направленіе изъ Оберъ-Шварцаха къ Берггейму и Опфербауму, чтобы обойти лѣвый флангъ противниковъ, отрѣзать ихъ отъ Швейнфурта и отбросить въ Грамшацкій лѣсъ; дальнѣйшее же движеніе французовъ къ югу повлекло бы за собою неминуемую потерю Лефевра и обозовъ, отступавшихъ къ Гамельбургу.

Не смотря на то, Журданъ, опасаясь новымъ отступленіемъ еще болѣе уронить духъ войска, и полагая, что онъ имѣетъ дѣло съ однимъ австрійскимъ авангардомъ, рѣшился напасть на непріятели. У него было всего 34 тысячи пѣхоты и 7000 конницы.

Утромъ 3 сентября густой туманъ покрывалъ всѣ окрестности, препятствуя французамъ замѣтить прибытіе главныхъ австрійскихъ силъ и распоряженія эрцгерцога къ производству общаго наступленія. По этимъ распоряженіямъ должны были: Готце тревожить правый флангъ непріятели, Старрай, свернувъ свои войска въ густыя колонны у Вель-Ринденгофа, атаковать дивизію Симона на Ленгфельдскихъ и Эстенфельдскихъ высотахъ; Лихтенштейнъ удержатъ Шампюне, защищая Эстенфельдскую и Кальтенгрундскую рощи; Вартенслебенъ, перейдя рѣку въ бродъ у Шварцаха, слѣдовать къ Эрфельдорфу и развернуться между Ротендорфомъ и Эйерфельдомъ; Край двинуться черезъ Нессецъ къ Оберъ-Блейхфельду

и Дипбаху, въ обходъ лѣваго непріятельскаго фланга. Силы австрійской арміи простирались до 45 тысячъ, въ числѣ которой было до 10 тысячъ конницы.

Журданъ, думая, какъ выше было сказано, что идетъ сражаться съ австрійскимъ авангардомъ, приказалъ Шампіоне взять Эстенфельдскую рошу, а Гренье направиться на Оберъ-Блейхфельдъ и Зелигенштадтъ, чтобы отрѣзать непріятеля отъ его пунктовъ сообщенія на Майнѣ.

Къ 9 часамъ туманъ разсѣялся, и обѣ одновременно наступающія стороны встрѣтились. Старрай овладѣлъ Ленгфельдскими высотами, Готце занялъ Аумюле и нижнюю долину Кёрнахскаго ручья до самаго Майна; за то Шампіоне выгналъ Лихтенштейна изъ Эстенфельдской роши и принудилъ его отступить за Ротенгофъ. Гренье дебушировалъ изъ Унтеръ-Блейхфельда, но, замѣтивъ, что сильныя непріятельскія колонны (дивизіи Края) направляются къ Проссельгейму и Дипбаху, послалъ къ Зелигенштадту передовую бригаду генерала Нея и полкъ конницы; съ остальными же войсками занялъ Оберъ-Блейхфельдъ и Гейлигенталь. Ней немедленно былъ атакованъ конницею Края и оттѣсненъ къ высотамъ лежащимъ впереди Блейхфельда, гдѣ, получивъ подкрѣпленіе, защищался упорно.

Такимъ образомъ произошелъ значительный промежутокъ между дивизіями Шампіоне и Гренье, въ который двинулась подошедшая конница Вартенслебена. Журданъ приказалъ генералу Боно, который командовалъ резервною конницею идти на встрѣчу. Боно стремительно атаковалъ первую линію австрійской конницы и опрокинулъ ее на вторую, но былъ въ свою очередь взятъ во флангъ и тылъ нѣсколькими эскадронами и, отступивъ, удержался между Эстенфельдскимъ лѣсомъ и Зелигенштатомъ.

Въ 3 часа по полудни прибыли на поле сраженія и остальные войска Вартенслебена. Бой, превратившійся въ общую канонаду, загорѣлся съ новою силою: превосходная числомъ и устройствомъ, австрійская конница, разбивъ и разсѣявъ французскую, снова ворвалась въ промежутокъ между Неемъ и Шампіоне; гренадеры, овладѣвъ обратно Эстенфельдскою рошею, вмѣстѣ съ ген. Старраемъ принудили дивизіи Шампіоне и Симона отступить за Кёрнахскій ручей, черезъ который сами немедленно перешли въ четырехъ колоннахъ. Край стремительнымъ нападеніемъ на Оберъ-Блейхфельдъ и Гейлигенталь, отбросилъ Гренье частью въ Грамшацкій лѣсъ, частью къ Зульцвизену и Арнштейну, при этомъ два французскіе баталіоны были окружены и совершенно истреблены у Опфербаума австрійскою конницею.

Нолланъ ¹⁾ описываетъ столкновенія французской и австрійской конницъ подъ Бюрцбургомъ слѣдующимъ образомъ: „Вся французская конница, во время этой битвы была соединена подъ начальствомъ генерала Боно. Близъ Эмсфельда (Эй-

¹⁾ Исторія и тактика, переводъ Корибутъ-Кубитовича, стр. 43.

ерфельда) она встрѣчена была австрійскою конницею, которая тотчасъ же отбросила ея фланкеревъ. Боно, видя ежемгнутаю прибивающія вновь непріятельскія силы, полагалъ, что въ такихъ обстоятельствахъ самымъ лучшимъ дѣломъ будетъ, не теряя ни минуты, тотчасъ же атаковать австрійцевъ. Французы дружнымъ натискомъ опрокинули лѣвое крыло непріятели и отбросили его къ резервамъ; но въ эту минуту 14 эскадроновъ гусаръ, скрытыхъ за ближнею деревнею, неожиданно напали съ тыла на французовъ, между тѣмъ какъ съ фронта атаковали нѣмецкіе кирасиры. Остальная конница французовъ бросилась было на помощь своимъ, но у австрійцевъ оставалось еще въ резервѣ 12 эскадроновъ, которые и рѣшили участь битвы. Французы были разбиты, и пѣхота ихъ, преслѣдуемая непріателемъ, потеряла два баталіона дивизіи Гренъе, которые изрублены были австрійскими кавалеристами.“

Журданъ поспѣшно отступилъ на высоты между Вершбахомъ и Мюльгаузенномъ, будучи слабо преслѣдуемъ австрійцами, которые потеряли драгоцѣнное время систематическимъ развертываніемъ всѣхъ своихъ силъ въ двѣ линіи, и правильнымъ, но слишкомъ медленнымъ наступленіемъ. По ихъ приближеніи, французы продолжали отступление черезъ Грамшацкій лѣсъ къ Арнштейну; австрійцы же, вмѣсто того чтобы, пользуясь превосходствомъ своей конницы, напирать вправо къ Зульцвизену и Бинсбаху во флангъ и тылъ непріятели, приняли влѣво и дали тѣмъ Журдану время пробраться черезъ лѣсъ и стать за Арнштейнское дефиле. Только арьергардъ его нѣсколько пострадалъ на Гейсбергѣ и близъ Гунберслебена. Ночью австрійцы расположились на высотахъ Римпара.

Довольные результатомъ битвы, они, (австрійцы), „пишетъ Нолланъ.“¹⁾ оставались на одномъ мѣстѣ, вмѣсто того, чтобы послѣ побѣды при Вюрцбургѣ неутомимо преслѣдовать Журдана. Австрійцы избрали для своего успокоенія ту минуту, которую Фридрихъ Великій, на ихъ мѣстѣ, безъ сомнѣнія счелъ бы только славнымъ началомъ для своихъ дѣйствій. Никогда не былъ потерянъ болѣе счастливый случай: еслибы этою конницею командовалъ Зейдлицъ, то, конечно, онъ разсѣялъ бы въ прахъ отступавшую въ безпорядкѣ непріятельскую армію, и Вюрцбургъ для французовъ сдѣлался бы вторымъ Россбахомъ.“

Тѣмъ не менѣе побѣда подъ Вюрцбургомъ много перемѣнила обстоятельства въ пользу австрійцевъ. Выгоды доставленныя ею состояли, во первыхъ, во вторичномъ пресѣченіи отступления Журдана къ Франкфурту, что заставило его направиться черезъ Спессартскія горы къ рѣкѣ Ланъ; во вторыхъ, въ освобожденіи всей южной Германіи отъ непріятелей, потому что Моро, угрожаемый съ фланга и тыла эрцгерцогомъ Карломъ, принужденъ былъ отступить за Рейнъ; и,

¹⁾ Тамъ же стр. 44.

наконецъ въ третьихъ, въ совершенномъ упадкѣ духа и разстройствѣ арміи Журдана. Французы потеряли 2500 убитыми, ранеными и плѣнными и 8 орудій; потеря австрійцевъ простиралась только до 1500 человѣкъ.

Г л а в а 14-я.

Новое направленіе военнаго искусства. Увеличеніе числительности армій. Конскрипція. Новая организація французской арміи. Дивизіи и корпусы. Понятіе, объ устройствѣ французской пѣхоты. Разсыпной строй, колонны и каре. Французская конница и артиллерія. Перпендикулярная тактика. Вліяніе ея на образъ дѣйствій конницы въ бою. Кавалерійскіе дивизіи и корпусы. Система продовольствованія армій въ военное время. Уменьшеніе обозовъ. Духъ французскихъ войскъ.

Первая французская революція, какъ справедливо замѣчаетъ кн. Голицынъ, составляетъ замѣчательную эпоху въ исторіи военнаго искусства. Произведя совершенный переворотъ въ военномъ устройствѣ Франціи, въ устройствѣ и образѣ дѣйствій ея войскъ и армій и въ образѣ веденія ими войны, она послужила причиною многихъ важныхъ и полезныхъ преобразованій, усовершенствованій и нововведеній во всѣхъ отрасляхъ военнаго искусства и положила начало быстрому развитію послѣдняго въ новѣйшихъ современныхъ намъ формахъ.

До революціи правительства вели войны постоянными арміями, пользуясь только болѣе или менѣе ограниченнымъ пособіемъ и содѣйствіемъ со стороны народовъ, требуя отъ нихъ поставки и перевозки продовольствія и другихъ военныхъ принадлежностей въ арміи, производя чрезвычайные наборы, или взимая новые налоги, но соблюдая при этомъ строгую постепенность и правильное распределеніе военныхъ повинностей на всѣ классы народонаселенія. Эти пособія и содѣйствія со стороны народа были однако незначительны и почти ничтожны въ сравненіи съ огромными издержками, которыхъ стоили войны. Оттого правительства, даже сильныхъ и богатыхъ государствъ, бывали принуждены или прибѣгать къ запаснымъ капиталамъ и займамъ, или прекращать полезныя для своихъ государствъ и народовъ войны и соглашаться на невыгодный для нихъ миръ. Французская революція явила первый примѣръ правильнаго участія цѣлаго народа въ войнѣ и раскрыла правительствамъ новый обильный источникъ силъ и средствъ для обороны собственнаго края и даже для войнъ нашествящихъ. Бремя войны, которую вела Франція, по крайней мѣрѣ въ первыхъ годахъ, лежало преимущественно на народѣ, которому правительство давало только надлежащее направленіе, соблюдая въ дѣйствіяхъ его единство, согласіе и правильность.

Начало французской революціи было ознаменовано двумя важными въ отношеніи къ военному устройству Франціи событіями: почти совершеннымъ уничто-

женіемъ прежней арміи, какъ объ этомъ говорилось въ предыдущей главѣ, и образованіемъ вмѣсто нея національной гвардіи.

Національная гвардія образовалась сначала въ Парижѣ, затѣмъ въ большихъ городахъ и наконецъ въ цѣлой Франціи. Наборъ въ нее производился посредствомъ добровольнаго вербованія, и такимъ образомъ составлялось народное ополченіе, способное къ охраненію внутренней, но не внѣшней безопасности государства, потому-что въ немъ не было ни устройства, ни порядка, ни дисциплины. Хотя въ 1791 году повелѣно было образовать 170 новыхъ баталіоновъ пѣхоты, а собственно для обороны границъ—83 баталіона національныхъ волонтеровъ, хотя сверхъ того учреждено было много вольныхъ отрядовъ (*corps francs*), департаментскія роты, легіоны легкихъ войскъ и проч., но всѣ эти мѣры были исполнены только вполнину, и оказались недостаточными для обороны Франціи противъ соединенныхъ силъ Австріи, Пруссіи и другихъ государствъ Европы. Поэтому, по провозглашеніи Франціи республикою, національный конвентъ прибѣгнулъ къ самымъ рѣшительнымъ мѣрамъ для образованія сильной арміи. Объявивъ отечество въ опасности, онъ призвалъ на защиту его всѣхъ гражданъ, опредѣлилъ закономъ числительную силу арміи въ 450 т. войскъ, включая въ это число національную гвардію и жандармовъ; а до приведенія арміи въ это числительное состояніе, повелѣлъ произвести въ Парижѣ и его окрестностяхъ наборъ 30 тысячъ войскъ. Эти 30 тысячъ вмѣстѣ съ вольными отрядами и остатками прежнихъ линейныхъ войскъ и были противопоставлены прусской арміи, вступившей во второй половинѣ 1792 года, въ предѣлы Франціи.

Столь же сильныя и дѣятельныя мѣры приняты были для образованія въ огромныхъ размѣрахъ всей вообще матеріальной части арміи. Во всемъ государствѣ были собраны, посредствомъ чрезвычайныхъ реквизицій, всѣхъ родовъ огнестрѣльное и бѣлое оружіе, мастеровые и рабочіе, матеріалы и запасы; почти во всѣхъ городахъ устроены мастерскія для изготовленія войскамъ мундирныхъ и аммуничныхъ вещей; изготовленіе оружія, орудій и пороха усилено учрежденіемъ новыхъ заводовъ, введеніемъ новыхъ ускоренныхъ и усовершенствованныхъ способовъ очищенія селитры, изготовленія пороха, литья и сверленія орудій, принятіемъ особенныхъ чрезвычайныхъ мѣръ. Словомъ конвентъ явилъ необыкновенную дѣятельность и, при пособіи чрезвычайныхъ реквизицій и принятой имъ системы ужаса и казней въ нѣсколько мѣсяцевъ образовалъ армію, силы которой въ концѣ 1792 года простирались уже до 512 тысячъ: 446 т. чел. пѣхоты, около 43 т. человекъ конницы и около 23 т. войскъ артиллерійскаго, инженернаго и другихъ вѣдомствъ.

Въ мартѣ мѣсяцѣ 1793 года конвентъ предписалъ набрать 300000, а въ іюлѣ 1200000. Понятно, что для набора такого огромнаго количества войскъ прежній способъ посредствомъ добровольнаго вербованія былъ недостаточенъ, и потому

употребленъ способъ реквизиціонный. Движимые любовью къ отечеству, республиканскимъ фанатизмомъ и страхомъ кроваваго конвента, граждане всѣхъ сословій, волею и неволею, спѣшили на предѣлы государства. Такимъ образомъ французская армія, потерявъ въ походѣ 1793 года до 200 т. войскъ, въ слѣдующемъ походѣ 1794 года явилась въ силахъ, несравненно значительнѣйшихъ, нежели прежде.

Но составъ этой арміи былъ самый разнообразный, а устройство и управленіе ея самыя безпорядочныя. Это побудило конвентъ поручить состоявшему при немъ военному комитету составленіе проекта, сообразнаго съ обстоятельствами и новымъ порядкомъ вещей, устройства арміи. Съ утвержденіемъ представленнаго комитетомъ проекта и постепеннымъ приведеніемъ его съ августа 1793 года въ исполненіе началось замѣчательное преобразование французской арміи, которое приведено было къ окончанію въ 1795 году. Тогда составъ и сила ея въ полномъ комплектѣ были слѣдующіе: пѣхоты около 543 тысячъ съ 1356 орудіями полковой артиллеріи; конницы—отъ 90—95 тысячъ коней, и батарейной артиллеріи—1248 орудій въ 208 батареяхъ и при нихъ 20 тысячъ артиллеристовъ; а всего войскъ отъ 653 до 658 тысячъ, не считая войскъ инженернаго и другихъ вѣдомствъ, штабовъ, артиллерійскаго и инженернаго корпусовъ, инвалидовъ и приморскихъ канонерскихъ ротъ, жандармовъ и проч.

Армія была преобразована и получила правильное устройство, но оставалось еще дать правильный и опредѣленный видъ системѣ наборовъ. Наборы посредствомъ реквизиціоннаго способа поглощали огромную часть народонаселенія, хотя и содержали армію въ комплектѣ. А потому, какъ только послѣ шестилѣтней войны для Франціи настала кратковременная миръ, директорія, заступившая мѣсто конвента, обратила на этотъ предметъ должное вниманіе и въ 1798 году издала законъ о конскрипціи, справедливый и весьма замѣчательный между прочимъ тѣмъ, что онъ въ главныхъ основаніяхъ сохранился во Франціи и до позднѣйшихъ временъ.

На основаніи проекта преобразованій, выработаннаго военнымъ комитетомъ въ 1793 году, прежнія линейныя войска были слиты съ національною гвардіей, волонтерами и вообще всѣми народными ополченіями. Первые составили $\frac{1}{3}$, а послѣднія $\frac{2}{3}$ новой арміи. Баталіоны національныхъ волонтеровъ, въ соединеніи съ баталіонами прежней линейной пѣхоты, составили линейную пѣхоту. Легіоны, вольные отряды и департаментскія роты въ соединеніи съ прежними баталіонами егерей, составили легкую пѣхоту. Легкая конница легіоновъ и вольныхъ отрядовъ поступила на укомплектованіе и усиленіе линейной легкой конницы, частью же изъ нея были образованы новые полки послѣдней. Пѣхота, конница, артиллерія и войска инженернаго и другихъ вѣдомствъ получили особое подраздѣленіе, силу и устройство. Пѣхотные полки были названы полубригадами, прежнія наз-

ванія штабъ-офицерскихъ и генеральскихъ чиновъ, равно званія и должности высшаго военнаго управленія, замѣнены новыми, соответствовавшими имъ, управленіе арміей упрощено и облегчено учрежденіемъ одного общаго, центральнаго главнаго штаба и проч. Но важнѣйшимъ нововведеніемъ было правильное, однообразное и постоянное раздѣленіе войскъ на дивизіи, составленныя изъ всѣхъ трехъ родовъ войскъ. Дивизіи имѣли свои штабы, свое управленіе и достаточную отдѣльную самостоятельность.

„Армія уже болѣе не являлась,“ говоритъ Рюстовъ, ¹⁾ „нераздѣльнымъ цѣлымъ на полѣ сраженія и на театрѣ военныхъ дѣйствій. Къ пѣхотѣ, составляющей туловище, не присоединялись болѣе крылья изъ конницы всей арміи; но войска раздѣлялись на извѣстное число небольшихъ частей, армейскихъ дивизій, каждая изъ которыхъ состояла изъ пѣхоты, конницы и артиллеріи, соединенныхъ въ извѣстной пропорціи. Тѣ цѣлесообразныя формы, въ которыхъ различные роды оружія дивизіи, или одна дивизія другой, могли оказывать взаимную поддержку, подкрѣплять взаимно свои силы, должны были выработаться, хоть не тотчасъ же, самую возродившеюся жизнью.“

Раздѣленіе войскъ на постоянныя дивизіи въ мирное и военное время значительно облегчало управленіе, какъ въ хозяйственномъ, такъ и въ боевомъ отношеніяхъ. Дивизіи какъ части самостоятельныя, были особенно способны для отдѣльныхъ дѣйствій. Соединеніе 4-хъ или 5-ти дивизій въ одну армію, силы которой не превышали 30—40 тысячъ войскъ, было также удобно въ смыслѣ управленія арміею въ бою; но далѣе этого предѣла раздѣленіе арміи на дивизіи становилось уже слишкомъ дробнымъ, и какъ въ бою, такъ и вообще въ военныхъ дѣйствіяхъ болѣе затрудняло, нежели облегчало главнокомандующаго. Отъ этого, когда число дивизій во французскихъ арміяхъ увеличивалось, то уже становилось ощутительною необходимостью соединеніе нѣсколькихъ дивизій въ видѣ корпусовъ. По этой причинѣ въ 1800 г. армія Моро въ Германіи, состоявшая изъ 11 дивизій, была раздѣлена временно распоряженіемъ главнокомандующаго на 4 корпуса.

Мы замѣтили уже, что французская пѣхота раздѣлялась на линейную и легкую. Въ 1794 году полубригада какъ той, такъ и другой состояла изъ трехъ баталіоновъ; въ баталіонѣ была одна гренадерская и 8 фузелерныхъ ротъ; но въ легкой пѣхотѣ вмѣсто гренадерской была карабинерная рота. Въ гренадерской и карабинерной ротахъ числилось по 62 человѣка, а въ фузелерной 86, слѣдовательно всего въ баталіонѣ было 750 человѣкъ, а въ полубригадѣ 2250. При каждой полубригадѣ находилась батарея въ 6 орудій.

¹⁾ Исторія пѣхоты, т. II, стр. 243.

Въ 1795 году составъ ротъ и баталіоновъ измѣнился, а именно, въ гренадерской ротѣ прибавилось людей до 90 человѣкъ, а въ фузелерной до 120. Въ зависимости отъ этого баталіоны увеличились до 1067 человѣкъ, а полубригады до 3200. Общая численность осталась приблизительно та же самая, т. е., 543 тысячи пѣхоты съ 1356 полковыми пушками.

Въ такой же мѣрѣ былъ усиленъ составъ ротъ, баталіоновъ и полубригадъ легкой пѣхоты, но такъ какъ въ послѣдней число полубригадъ осталось то же, то количество легкой пѣхоты, сравнительно съ линейной значительно увеличилось. Вслѣдствіе этого преобразованія въ 1800 г., пѣхоты во французской арміи было слѣдующее количество: линейной 110 полубригадъ и легкой 30 полубригадъ, а всего 140 полубригадъ, въ которыхъ числилось 352 тысячи человѣкъ линейной пѣхоты и 96 тысячъ легкой. Въ это время полковыя пушки были отдѣлены отъ пѣхоты, а потому артиллеристы не вошли въ этотъ расчетъ.

„Все, совершенное въ первое время революціи въ смыслѣ военныхъ реформъ,“ говоритъ Рюстовъ ¹⁾ „въ сущности отвѣчало духу 18 столѣтія. Изданный 1791 г. пѣхотный уставъ заключалъ въ себѣ только линейныя эволюціи прусской тактики. Съ линейною тактикою французскія войска вторглись въ Нидерланды, съ нею же сражался Дюмурье въ Аргонахъ противъ австрійцевъ и пруссаковъ. Но вторженіе непріятеля въ предѣлы страны окончательно раздуло революціонный пожаръ.“ Волонтерные баталіоны, образованные изъ національной гвардіи, спѣшили къ границамъ для защиты отечества; но они не были готовы къ правильнымъ дѣйствіямъ противъ стройныхъ германскихъ войскъ, они не могли въ открытомъ полѣ съ ними состязаться въ равномъ бою, и потому французское правительство приняло всѣ мѣры, чтобы французы выходили въ бой съ непріятелемъ не иначе, какъ въ двойномъ числѣ, сами войска старались перенести его на пересѣченную мѣстность, неудобную для наступленія длинныхъ линій германской пѣхоты и дѣйствій конницы и, пользуясь одиночнымъ проворствомъ людей, поражать противника мѣткими выстрѣлами издали. Такимъ образомъ на первый планъ у нихъ выступилъ стрѣлковый бой.

Огнестрѣльное дѣйствіе пѣхоты въ разсыпномъ строѣ замѣчается уже вскорѣ послѣ введенія огнестрѣльнаго оружія. Но въ концѣ XVII и въ началѣ XVIII столѣтій оно было оставлено, и подобнымъ образомъ дѣйствовала уже только одна иррегулярная пѣхота. Во времена Фридриха II, съ увеличеніемъ числа легкой пѣхоты, и огнестрѣльное дѣйствіе въ разсыпномъ строѣ стало снова входить въ употребленіе. Но, не связанное съ дѣйствіемъ пѣхоты въ сомкнутомъ строѣ, оно не приносило большой пользы и мало распространилось. Большее развитіе его воспослѣдовало въ концѣ XVIII вѣка, въ Америкѣ, въ войнѣ за не-

¹⁾ Исторія пѣхоты, томъ II, стр. 241.

зависимость сѣверо-американскихъ Соединенныхъ штатовъ. Народныя ополченія послѣднихъ не имѣли достаточнаго тактическаго образованія для дѣйствій противъ англійскихъ войскъ въ правильномъ, сомкнутомъ строѣ. Но, составленныя изъ людей, которые, по свойствамъ края и образу жизни, съ дѣтства получили на звѣриныхъ промыслахъ въ обширныхъ лѣсахъ Америки, какъ навыкъ въ мѣткой стрѣльбѣ, и въ умѣнѣ искусно пользоваться мѣстностью, такъ и необыкновенную ловкость и проворство, они избѣгали дѣйствій въ массахъ и, пользуясь лѣсистою и пересѣченною мѣстностью, разсыпались и производили мѣткій ружейный огонь изъ-за различныхъ мѣстныхъ препятствій. Такого рода дѣйствія, постоянно сопровождаемыя успѣхомъ, и были причиной неоднократнаго пораженія правильно устроенныхъ англійскихъ войскъ неустроенными ополченіями американскими.

Когда въ 1792 году арміи прусская, австрійская и другія вступили въ предѣлы Франціи, тогда французскія новонабранныя народныя ополченія нашлись совершенно въ такомъ же положеніи, прибѣгли къ такому же образу дѣйствій, и уже въ сраженіи при Жемапѣ выказались приемы новой перпендикулярной тактики. Неспособная сражаться въ сомкнутыхъ правильныхъ линіяхъ, французская пѣхота частью рассыпалась въ стрѣлки, частью оставалась вмѣстѣ съ конницею позади въ видѣ резерва, въ глубокихъ сомкнутыхъ массахъ, что имѣло цѣлью внушать молодымъ новобранцамъ болѣе смѣлости и самоувѣренности. Пѣхота, рассыпанная въ стрѣлки, густою цѣпью приближалась къ непріятельскимъ развернутымъ линіямъ, и, чѣмъ длиннѣе они были, тѣмъ большій наносили имъ вредъ, сама весьма мало терпя отъ ружейнаго огня ихъ потому, что дѣйствовала въ рассыпную и что каждый стрѣлокъ ловко и искусно прикрывался мѣстными препятствіями. При видѣ разстройства и колебанія въ непріятельскихъ линіяхъ, молодая французскія войска были нерѣдко увлекаемы врожденною пылкостью, живостью и нетерпѣливостью французскаго характера. Пѣхота, находившаяся въ резервѣ, предшествуемая густою цѣпью стрѣлковъ и артиллеріей и поддерживаемая конницею, устремлялась на непріятеля въ томъ самомъ строѣ, въ которомъ находилась, то есть, въ глубокихъ массахъ, и атакывала его самымъ рѣшительнымъ образомъ—холоднымъ оружіемъ. Легко понять, что такого рода атаки противъ длинныхъ, тонкихъ и уже вполнину разстроенныхъ линій непріятеля, рассчитанныхъ только для атаки и обороны огнестрѣльнымъ оружіемъ въ развернутомъ строѣ, всегда сопровождались полнымъ успѣхомъ.

„Первоначальное употребленіе глубокаго строя во французской пѣхотѣ,“ говоритъ кн. Голицынъ „было, сверхъ того, слѣдствіемъ отчасти также особенныхъ обстоятельствъ, и отчасти природнаго характера французовъ. Начиная съ Фолара (1727 г.), дѣйствіе пѣхоты въ глубокомъ строѣ холоднымъ оружіемъ имѣло уже во Франціи, въ XVIII вѣкѣ, особливо въ концѣ его, многихъ поборниковъ и защитниковъ. Они были побуждаемы къ тому, какъ пристрастіемъ къ строю и

образу дѣйствій грековъ и римлянъ, такъ, болѣе или менѣе, и убѣжденіемъ въ томъ, что дѣйствіе французской пѣхоты въ глубокомъ строѣ холоднымъ оружіемъ болѣе сообразно съ характеромъ французскаго народа, нежели дѣйствіе оной въ развернутомъ строѣ огнестрѣльнымъ оружіемъ ¹⁾). Но въ началѣ XVIII вѣка методизмъ и привязанность къ старымъ понятіямъ повѣрій и обычаямъ, а въ концѣ XVIII вѣка слѣпое пристрастіе къ прусской линейной тактикѣ были причинами, что мнѣнія Фолара, Мениль-Дюрана и другихъ защитниковъ глубокаго строя, и всѣ теоретическія пренія о преимуществахъ того и другого строя, остались безъ всякихъ послѣдствій и не повели ни къ какимъ важнымъ практическимъ усовершенствованіямъ или нововведеніемъ въ тактикѣ пѣхоты. Прошло нѣсколько лѣтъ послѣ преній Мениль-Дюрана и Гибера и случайное употребленіе французами, въ первыхъ революціонныхъ походахъ, глубокаго строя произвело то, чего не могли достигнуть прежнія теоретическія разсужденія и пренія. Оно убѣдительноѣйшимъ образомъ и на самомъ дѣлѣ рѣшило спорный вопросъ о преимуществахъ тонкаго и глубокаго строя въ пользу послѣдняго и доказало, что Фоларъ, Мениль-Дюранъ и другіе защитники этого строя не совсѣмъ были неправы, утверждая, что онъ былъ сообразенъ съ французскимъ характеромъ.

Сверхъ того, у французовъ со времени египетскаго похода вошло въ употребленіе каре, строй, который давно уже употреблялся русскими противъ турецкой конницы.

Такъ въ силу обстоятельствъ впервые употребленъ былъ французами разсыпной и глубокой строй въ пѣхотѣ, и болѣе кстати и съ пользою примѣнить ихъ въ совокупности невозможно было.

Прежде, чѣмъ перейти къ описанію дальнѣйшаго развитія новой французской тактики во времена Наполеона Бонапарте и выработавшихся типовъ боевого порядка трехъ родовъ оружія, познакоимся съ усовершенствованіями, происшедшими въ описываемое время въ устройствѣ и организаціи французской конницы и артиллеріи.

Въ 1793 году французская конница получила новое устройство, по которому раздѣленіе, составъ и сила ея были нижеслѣдующіе.

Конница раздѣлялась на тяжелую и легкую. Тяжелая не имѣла ни касокъ, ни кирасъ, ни карабиновъ, и была вооружена только палашами и пистолетами. Тяжелой конницы было 29 полковъ (въ томъ числѣ 2 полка прежнихъ карабинеровъ) 4-хъ эскадроннаго состава. Въ эскадронѣ было 2 роты, въ полку около 700 лошадей, а всего въ тяжелой конницѣ около 20 т. лошадей. Легкая конница состояла изъ драгунъ, конныхъ егерей и гусаръ. Конные егеря и гусары были

¹⁾ Припомнимъ удачное примѣненіе колоннъ для атаки Вилларомъ при Дененѣ и Карломъ XII подъ Нарвой.

устроены, какъ драгуны, и вооружены карабинами, пистолетами и кривыми саблями. Легкой конницы было: 20 драгунскихъ полковъ 4-хъ эскадроннаго состава, 23 конноегерскихъ 6-ти и 11 гусарскихъ также 6-ти эскадроннаго состава. Въ эскадронѣ было 2 роты, въ полку около 1400 лошадей, а всего въ легкой конницѣ отъ 70 до 75 т. лошадей. Слѣдовательно, конницы всего было 83 полка, въ составѣ 400 эскадроновъ, и отъ 90 до 95 т. лошадей, и изъ этого числа почти $\frac{3}{4}$ состояли изъ легкой конницы.

Въ 1796 году, по причинѣ большой убыли во время войны, полки тяжелой конницы были приведены въ 3-хъ, а полки легкой въ 4-хъ эскадронный составъ. Въ томъ же и въ 1797 годахъ были учреждены новые два конноегерскіе и одинъ гусарскій полки. Наконецъ, въ 1803 году вся тяжелая конница была переформирована въ 18 полковъ 4-хъ эскадроннаго состава. Въ 1805 году они были обращены въ кирасирскіе.

Сверхъ полковъ линейной конницы, во Франціи были: 1) конныя роты вожатыхъ (*compagnies des guides*), служившія сначала для указанія дорогъ и вожденія войскъ, но потомъ составлявшія собственный конвой главнокомандующихъ, которыми и выбирались изъ конницы, и 2) корпусъ національныхъ жандармовъ, учрежденный въ 1791 году, вмѣсто прежней *marche* или земской полиціи, и назначенный для внутренней полицейской въ государствѣ службы. При каждой арміи состояла особая команда военныхъ жандармовъ. По примѣру Франціи полицейскіе и военные жандармы были мало по малу введены и въ другихъ государствахъ.

Французская конница, разбросанная полками при пѣхотныхъ дивизіяхъ, далеко была отъ той подготовки, которую требовалъ Фридрихъ Великій отъ своей. „Говоря о французской конницѣ,“ пишетъ кн. Голицынъ, ¹⁾ „слѣдуетъ присовокупить, что если она съ одной стороны не была приобучена къ дѣйствіямъ въ большихъ массахъ, то съ другой стороны приобрѣла большіе навыкъ и совершенство въ совокупномъ дѣйствіи съ пѣхотой и артиллеріей, и особенно въ исправленіи службы легкихъ войскъ и передовыхъ постовъ. Въ послѣднемъ отношеніи особенно отличались французскіе конные егеря.“ Будучи вѣчно при пѣхотѣ французская конница обратилась въ вспомогательный родъ оружія, оберегающій свою пѣхоту и неспособный развить ея успѣхи до рѣшительныхъ погромовъ противника, неспособный для дѣйствій впереди фронта арміи на театрѣ войны или на общеніи противника, такъ какъ для этого нужна подготовка для движеній и дѣйствій въ массахъ; французская же конница изошрялась подобно пѣхотѣ своей въ дѣйствіи огнестрѣльнымъ оружіемъ въ разсыпномъ строѣ или фланкированіи и, какъ говоритъ кн. Голицынъ, въ этомъ отношеніи достигла большихъ успѣховъ. Нуженъ былъ Наполеонъ, чтобы дать иное направленіе.

¹⁾ Всеобщая воен. истор. новѣйшихъ временъ, ч. I, стр. 32.

Съ преобразованіемъ французской арміи въ 1793 и 1794 годахъ, каждой полубригадѣ была придана батарея въ 6 орудій; но вскорѣ убѣдились, что 2 орудій на баталіонъ много и что орудія въ составѣ баталіоновъ затрудняли дѣйствія послѣднихъ. А потому батарею въ 6 орудій придали уже не полубригадѣ, а бригадѣ, т. е., по одному орудію на баталіонъ или на 1 тыс. человекъ, и при томъ такъ, что каждое орудіе не находилось болѣе въ нераздѣльномъ съ своимъ баталіономъ составѣ, но вмѣстѣ съ прочими орудіями составляло отдѣльную батарею, которая только соображалась съ дѣйствіями бригады. Такимъ образомъ уничтожена во Франціи полковая артиллерія, и полевая артиллерія раздѣлена: вообще на пѣшую и конную, по калибрамъ на батарейную и легкую, а въ строевомъ и хозяйственномъ отношеніяхъ на полки и роты или батареи. Относительное число батарейной и легкой артиллеріи было въ разные времена неодинаковое, но вообще замѣтно значительное увеличеніе легкой артиллеріи и стремленіе къ еще большому умноженію оной въ сравненіи съ батарейною.

Въ 1794 году французская артиллерія получила слѣдующее устройство: полевая составлена изъ 8 полковъ пѣшей и 8 полковъ конной, 12 рабочихъ ротъ и одного понтоннаго баталіона. Полкъ пѣшей артиллеріи имѣлъ штабъ и 20 ротъ, а рота батарею въ 6 орудій и по 8 человекъ прислуги на орудіе, сверхъ определеннаго для службы въ паркахъ и другихъ надобностей, числа людей, всего 93 человека. Полкъ конной артиллеріи имѣлъ штабъ и 6 ротъ, а рота батарею въ 6 орудій и по 10 чел. прислуги на орудіе, всего 60 человекъ. Слѣдовательно, въ 8 полкахъ пѣшей артиллеріи было 160 ротъ и въ нихъ 960 орудій, и около 15 тыс. артиллеристовъ, изъ которыхъ 13 т. при орудіяхъ, а до 2 т. въ паркахъ. Въ 8 полкахъ конной артиллеріи было 48 ротъ, а въ нихъ 288 орудій и около 3 т. человекъ артиллеристовъ. Всего же полевой артиллеріи было 208 ротъ и въ нихъ 1248 орудій и около 18 тыс. артиллеристовъ. Каждая изъ 12 рабочихъ ротъ (*compagnies d'ouvriers*) состояла изъ 4 офицеровъ и 83 чел. нижнихъ чиновъ, а понтонный баталіонъ изъ 8 ротъ, въ 74 чел. каждая.

Со времени раздѣленія войскъ во Франціи на дивизіи, полевая артиллерія раздѣлялась еще на дивизионную при дивизіяхъ, большею частью легкую, и на парковую или резервную при арміяхъ, большею частью батарейную. Дивизионная артиллерія считалась въ составѣ и вполнѣ зависѣла отъ парковой, которая, сверхъ необходимаго для усиленія или перемѣны дивизионной числа орудій, имѣла и всѣ нужные снаряды; запасы и принадлежности артиллерійскіе, почему и называлась большимъ паркомъ (*le grand parc*).

Батарейную артиллерію (*batteries de position*) составляли батареи изъ восьми двѣнадцати и шестнадцати-фунтовыхъ пушекъ и восьми-дюймовыхъ гаубицъ, въ каждой 6 или 12 орудій. 4-хъ же и 6-ти-фунтовыя пушки и 6-дюймовыя гаубицы

принадлежали къ легкой артиллеріи. Въ каждой батареѣ 6-ти-орудійнаго состава было по 2 гаубицы и 4 пушки.

Таково было устройство французской артиллеріи послѣ реформъ 1795 года. При Наполеонѣ Бонапарте были введены нѣкоторые перемѣны въ устройствѣ артиллеріи, сформировано нѣсколько новыхъ батарей, измѣнены калибры нѣкоторыхъ орудій; но въ концѣ концовъ, опять обратились къ тому составу, который былъ выработанъ Грибовалемъ. Наболѣе же важная перемѣна состояла въ томъ, что обычай перевозить артиллерійскіе орудія, парки и обозы наемными по подряду лошадьми былъ уничтоженъ и замѣненъ перевозкою посредствомъ обозныхъ или фурштатскихъ баталіоновъ (*bataillons du train*).

Мы замѣтили, что войска французскія раздѣлялись на дивизіи, въ составъ которыхъ входили все три рода оружія, т. е., пѣхота, дивизіонная конница и дивизіонная артиллерія. „Любимою формою боя,“ говоритъ Рюстовъ, ¹⁾ „была атака. Бригады дивизіи развертывались обыкновенно рядомъ, каждая изъ нихъ образовала, по крайней мѣрѣ, двѣ части, которыя можно было принять за столько же линій; при этомъ бригады не соблюдали опредѣленныхъ интерваловъ, какъ въ линейной тактикѣ; не обращалось вниманія, чтобы баталіоны первой линіи, при деплоированіи, образовали сплошную линію: бригады удалялись часто на значительное разстояніе одна отъ другой, и въ то время, какъ одна атаковала противника съ фронта, другая старалась овладѣть его флангами. Большихъ интерваловъ между бригадами, дѣйствующими рядомъ не опасались, и предоставляли конницѣ, придававшейся каждой дивизіи, прикрывать эти интервалы, если противникъ желалъ въ нихъ броситься; кромѣ того, каждая бригада имѣла еще свою вторую линію, или вѣрнѣе, свой пѣхотный резервъ“.

Такимъ образомъ нѣсколько дивизій, располагаясь рядомъ, могли дѣйствовать самостоятельно, но такъ какъ при значительномъ количествѣ дивизій, дѣйствовавшихъ все въ одной линіи, въ бою могло произойти раздробленіе или затруднительность направить ихъ къ соотвѣтствующей цѣли; то, какъ замѣчено было, введены были корпуса, какъ самостоятельныя тактическія единицы, составленныя изъ трехъ родовъ оружія. Главнокомандующій получилъ возможность отдавать свои приказанія и распоряженія четыремъ или пяти начальникамъ, назначая каждому изъ нихъ въ бою районъ для дѣйствій, въ которомъ корпусный командиръ распоряжался самостоятельно, но имѣя въ виду общую цѣль, поставленную главнокомандующимъ.

Мѣра эта была весьма важная при той громадности арміи, до которой они достигали въ Наполеоновское время и въ стратегическомъ, и въ тактическомъ отношеніяхъ. „Пока существовало раздробленіе отдѣльныхъ корпусовъ или дивизій,“ говоритъ Рюстовъ, ¹⁾ „было трудно сосредоточить на небольшомъ полѣ сраженія

¹⁾ Исторія пѣхоты, т. II, стр. 252.

цѣлую армію изъ нѣсколькихъ корпусовъ или дивизій и употреблять ихъ цѣлесообразно, по плану полководца и подъ его дѣйствительнымъ управленіемъ. Это обстоятельство должно было съ особенной силой дать себя почувствовать Наполеону, когда онъ получилъ въ свое распоряженіе всѣ военныя силы французскаго государства. Съ самаго начала полководческой дѣятельности, онъ ясно убѣдился, что искусство веденія войны заключается въ умѣнны сосредоточивать массы въ рѣшительномъ пунктѣ. Республика не имѣла достаточно силъ для полного примѣненія этого правила. Она не имѣла власти, правительство не пользовалось достаточной силой надъ генералами, чтобы, сообразно указанному принципу, сосредоточивать массы войскъ въ одномъ пунктѣ, а въ другомъ дѣйствовать только небольшими частями. Наполеонъ уже во время консульства, а еще болѣе, будучи императоромъ, обладалъ этою властью вполне. Онъ могъ бросить, подъ своимъ личнымъ начальствомъ, на рѣшительный театръ военныхъ дѣйствій армію въ 200 тысячъ человекъ, на второстепенныхъ же театрахъ уменьшать дѣйствующія массы до одного корпуса или до нѣсколькихъ дивизій. Изъ состава главныхъ силъ онъ могъ сосредоточить $\frac{2}{3}$ на одномъ полѣ сраженія, и такимъ образомъ удовлетворить принципу, требующему сосредоточенія массъ на рѣшительномъ пунктѣ. Но ясно было, что не все еще заключалось въ этомъ принципѣ; необходимо было нѣчто другое, а именно, чтобы сосредоточенныя на рѣшительномъ пунктѣ массы, цѣлесообразно дѣйствовали. Для этого слѣдовало создать тактическія положенія.

Для новаго военнаго искусства не было необходимости возвращаться къ утомительно-правильной системѣ маршей и перестроеній 18 столѣтія, но оно должно было создать нѣчто подобное. При этомъ не было надобности собирать всѣ войска въ боевыя линіи или въ уступной порядокъ на пространствѣ въ четверть часа шириною и въ одинъ или нѣсколько часовъ длиною, какъ это дѣлалъ Фридрихъ Великій; не было необходимости собирать войска каждую ночь въ одномъ лагерѣ.

Войска 18-го столѣтія представляли годное боевое орудіе, взятое въ цѣломъ составѣ; въ Наполеоновскихъ же войнахъ, въ войскахъ 19-го столѣтія, такимъ орудіемъ была каждая часть, состоявшая изъ всѣхъ родовъ оружія, была ли то дивизія или корпусъ, отличавшіеся отъ всей арміи только количественно, а не качественно. Но вслѣдствіе количественной разницы, корпусъ не могъ выполнить того же, что и армія. Корпусъ могъ самостоятельно дать сраженіе, но не столь долго какъ армія выносить тяжесть боя, не могъ достигнуть такого опредѣленнаго и полнаго рѣшительнаго результата, какъ армія. Поэтому хотя корпуса и предоставлялись временно самимъ себѣ и они двигались по дорогамъ, отстоявшимъ одна отъ другой на цѣлыя мили, но при этомъ соблюдалось, чтобы корпусъ, вступившій въ бой, могъ по истеченіи извѣстнаго времени быть поддержаннымъ дру-

гимъ корпусомъ. Это всегда принималось въ соображеніе при расчетѣ походныхъ движеній. На самомъ полѣ сраженія, корпусъ, дѣйствовавшій сначала противъ непріятели отдѣльно, долженъ былъ принять такое боевое расположеніе, чтобы могъ поддержать бой возможно продолжительнѣе; подходившіе корпуса, съ одной стороны, должны были развернуться рядомъ, съ другой сосредоточить дивизіи, чтобы наконецъ, сообразно ходу боя, достигнуть на рѣшительномъ пунктѣ рѣшительнаго результата. Необходимо было двигать эти дивизіи въ массахъ до того момента, когда онѣ вступали въ самый бой и должны были въ это время быстро и правильно развернуться.

Такая точность въ цѣлыхъ дивизіяхъ и корпусахъ могла быть достигнута только упражненіями. Система тактики колоннъ уже была усвоена для движеній отдѣльнаго баталіона французской пѣхоты, благодаря привычкѣ во время революціонныхъ войнъ; но примѣненіе ея къ движеніямъ и перестроеніямъ дивизій и корпусовъ требовало упражненій, если только полководцы желали употреблять эти части, какъ члены боевой системы, съ такимъ же успѣхомъ, какъ до сихъ поръ употребляли полубригады или, *maimum*, бригады. Для осуществленія этой идеи, Наполеонъ воспользовался спокойствіемъ, которое наступило для Франціи послѣ Аміенскаго мира (1802 г.), а также и удобнымъ случаемъ, представившимся при открытіи вновь враждебныхъ дѣйствій противъ Англіи, собравъ свою армію для обученія въ лагерѣ на берегу океана.“

„Когда Наполеонъ началъ серьезно подумывать объ императорскомъ тронѣ, о возстановленіи абсолютной монархіи, о поляхъ сраженій, на которыхъ онъ самъ, въ качествѣ полководца, надѣялся побѣдить и покорить Европу, тогда въ немъ возникла идея о громадномъ резервѣ арміи, назначеніе котораго не прокладывать пути для другихъ войскъ (какъ у Фридриха гренадерскіе баталіоны), а наносить послѣдніе рѣшительные удары; который уже однимъ своимъ появленіемъ могъ бы рѣшить дѣло. Ядромъ этого резерва арміи послужила небольшая консульская гвардія, переименованная въ 1804 году въ императорскую гвардію, и возрастающая въ такой степени, какъ расширялись и планы Наполеона, что не было выгодно для ея внутренняго состава и для дѣйствительной ея годности. Въ 1805 году резервъ арміи увеличился, такъ какъ гвардія въ это время была еще немногочисленна, одною гренадерскою дивизіею подъ начальствомъ Удино, составленною изъ гренадерскихъ ротъ пѣхоты различныхъ корпусовъ. Упражненія въ Булонскомъ, Сень-Амблетезскомъ и Сень-Омерскомъ лагеряхъ, гдѣ образовалась „великая армія,“ должны были вообще утвердить или придать точность движеніямъ. Въ этомъ отношеніи здѣсь производились ученія, о которыхъ на полѣ сраженія или при движеніи въ бой не могло быть и рѣчи; они должны были въ особенности дать возможность искусно и легко управлять, согласно принципамъ новой тактики, выработанной французскою революціей, большими массаами, которыя по-

явятся въ будущемъ на поляхъ сраженій. Дивизіи должны были развертываться изъ походной колонны въ 2 линіи баталіонныхъ колоннъ и затѣмъ снова свертываться въ походную колонну, наступать и отступать въ боевомъ порядкѣ, выдвигать стрѣлковъ, депоировать, маневрировать съ конницею и артиллеріею, которая непосредственно къ нимъ была придана.“

Такимъ образомъ явилась новая, перпендикулярная тактика, постепенно развивавшаяся и окончательно выработавшаяся при императорѣ Наполеонѣ, который, однако, кромѣ тѣхъ нововведеній, о которыхъ мы сейчасъ говорили, не могъ не замѣтить, что французы начали стрѣлковымъ боемъ уже злоупотреблять. Первою мѣрою противъ этого было требованіе, чтобы гренадерскія роты не разсыпались для перестрѣлки; потомъ гренадерскія роты были совершенно выдѣлены изъ баталіоновъ, и въ 1805 году учреждены особыя роты вольтижеровъ, специально назначенныя для рассыпного строя; и хотя вся пѣхота обучалась одинаково и должна была подготавливаться къ рассыпному и сомкнутому бою, но послѣ образованія вольтижеровъ, какъ бы указывалось линейную пѣхоту посылать въ стрѣлки только для усиленія вольтижерской пѣпи, въ видѣ исключенія. Вольтижеры выбирались изъ мелкорослыхъ, но сильныхъ людей и, подобно римскимъ велитамъ должны были служить для быстрыхъ налетовъ вмѣстѣ съ конницею, чтобы предупредить противника занятіемъ какого нибудь важнаго предмета, куда пѣхота поспѣть не можетъ. Для этихъ налетовъ, они вскакивали на крупы лошадей кавалеристовъ и потому получили названіе вольтижеровъ.

Теперь посмотримъ, какое вліяніе обнаружило введеніе перпендикулярной тактики, постоянныхъ дивизій и корпусовъ на конницу, ея значеніе и образъ дѣйствій. Мы знаемъ, что въ первое время революціонныхъ войнъ вся французская конница была распредѣлена по пѣхотнымъ дивизіямъ мелкими частями и, по своему составу и молодости, была крайне плоха. Вслѣдствіе этихъ двухъ причинъ она въ боевомъ отношеніи почти, можно сказать, пользы не приносила. Если бы она выдвинулась изъ-за боеваго порядка въ равныхъ силахъ противъ превосходно обученной нѣмецкой конницы, то она безъ сомнѣнья, сейчасъ же была опрокинута; а будучи къ тому же разбросана мелкими пакетиками, она и показываться не смѣла изъ за своей пѣхоты. Случаевъ, гдѣ бы французская конница съ успѣхомъ встрѣтилась съ германскою во времена революціонныхъ войнъ, такъ мало, что всѣ они на перечетѣ.

При дѣйствіи противъ пѣхоты, задача конницы сдѣлалась сравнительно трудною. Мы видѣли, что арміи, во время господства линейной тактики, представляли нераздѣльное цѣлое—боевой порядокъ изъ двухъ тонкихъ линій съ небольшимъ резервомъ. Каждый баталіонъ опирался на сосѣдніе и постоянно опасался потерять съ ними связь, чтобы не нарушить цѣлости боеваго порядка. По этой причинѣ пораженіе одного изъ баталіоновъ не могло не отразиться на рядомъ стояв-

шіе. Этимъ объясняются тѣ страшные разгромы, которые причиняла пѣхотѣ конница во времена Фридриха, такъ сказать, однимъ ударомъ опрокидывая весь боевой порядокъ пѣхоты, какъ случилось подъ Росбахомъ, или подъ Гогенфридбергомъ. При новой тактикѣ это сдѣлалось несравненно труднѣе: разстройство одного баталіона бригады или даже дивизіи не влечетъ за собой пораженіе сосѣднихъ, частные и общій резервъ имѣютъ возможность возобновить бой, и конницѣ придется нѣсколько разъ повторять удары подъ перекрестнымъ огнемъ. И такъ, только благодаря принятію новой тактики, французы оградили себя въ значительной степени отъ германской конницы. Но безъ конницы нѣтъ настоящей побѣды, а могла ли плохая и разбросанная французская конница, въ свою очередь, что нибудь сдѣлать противъ непріятельской пѣхоты, когда, по примѣру французовъ и другіе народы перешли къ перпендикулярной тактикѣ?

Талантливые генералы революціонныхъ войнъ не могли не замѣтить того печальнаго положенія, въ которомъ очутилась конница въ рукахъ пѣхотныхъ начальниковъ дивизій и прилѣпленная къ баталіонамъ мелкими кусочками. Если иногда и пробовали сгруппировать на поляхъ сраженій кавалерійскіе полки, то изъ этого ничего не выходило, такъ какъ они не имѣли навыка въ дѣйствіяхъ большими массами. Такимъ образомъ Бонапарте въ походахъ 1796—1797 года въ Италіи нерѣдко отдѣлялъ отъ дивизій конницу ихъ въ общій резервъ. Генераль Гошъ, начальствуя Самбро-Маасскою арміею въ 1797 году, первый возымѣлъ мысль соединить различные роды конницы въ особыя дивизіи (драгунскія, конноегерскія, гусарскія). Это было уже важнымъ улучшеніемъ, которое, болѣе сосредоточивая конницу, не замѣняло однако еще недостатка постояннаго коннаго резерва. А между тѣмъ, при постепенномъ развитіи и усовершенствованіи новаго образа дѣйствій, недостаюкъ постоянныхъ большихъ резервовъ, какъ конныхъ такъ и пѣхотныхъ, становился все болѣе и болѣе ощутительнымъ.

Недостатокъ конныхъ резервовъ былъ причиною, что и конная артиллерія не имѣла круга дѣйствій болѣе обширнаго, болѣе сообразнаго съ ея цѣлью и назначеніемъ и потому болѣе полезнаго.

И вотъ, мы видимъ, въ началѣ XIX столѣтія французы, а черезъ нѣсколько времени по примѣру ихъ и другіе формируютъ кавалерійскія дивизіи, совершенно выдѣляя конницу изъ состава пѣхотныхъ, и придаютъ кавалерійскія дивизіи въ составъ корпусовъ. Наполеонъ неограничился этимъ, онъ началъ соединять нѣсколько дивизій въ цѣлыя кавалерійскіе корпуса, и такимъ образомъ въ 1805 году онъ имѣлъ въ составѣ своей резервной конницѣ 25 тысячъ коней, а въ 1812 и 13 годахъ до 40 тысячъ, въ 4 и 5 резервныхъ кавалерійскихъ корпусовъ.

Соединяя конницу въ такія массы, Наполеонъ имѣлъ въ виду пользоваться ими какъ на поляхъ сраженій, такъ и на театрѣ войны. Массированіе конницы на поляхъ сраженій служило противовѣсомъ той выгодѣ, которую приобрѣтала

пѣхота, принявъ перпендикулярную тактику въ томъ смыслѣ, что, во первыхъ, атака 12-15 тысячъ всадниковъ производила сильное нравственное впечатлѣніе на противника; во вторыхъ, большинство баталіоновъ, одновременно атакованныхъ черезъ двѣ или три линіи, не могли оказать взаимную поддержку, озабочиваясь собственнымъ спасеніемъ. Особенно замѣчательны по результатамъ дѣйствія такихъ массъ при Аустерлицѣ въ 1805 году, при Іенѣ въ 1806, при Прейсишъ Эйлау въ 1807, при Аспернѣ и Ваграмѣ въ 1809 году и при Бородинѣ въ 1812 году; менѣе удачно примѣненіе массъ конницы было при Красномъ въ 1812 году, при Лейпцигѣ въ 1813 году и при Ватерлоо въ 1815 вслѣдствіе особыхъ обстоятельствъ, о которыхъ мы будемъ говорить при описаніи этихъ сраженій.

На театрѣ военныхъ дѣйствій Наполеонъ пользовался массами конницы, во первыхъ, для прикрытія движеній арміи и введенія противника въ полнѣйшее невѣденіе относительно своихъ намѣреній; во вторыхъ, для дѣйствій массами на сообщенія непріятели; и, въ третьихъ, для энергичнаго и настойчиваго преслѣдованія послѣ разрома.

Говоря объ измѣненіяхъ и улучшеніяхъ въ устройствѣ и организаціи войскъ, ихъ употребленіи во время революціонныхъ войнъ, считаемъ долгомъ обратить вниманіе и на нѣкоторыя другія нововведенія въ военномъ дѣлѣ, послужившія къ значительному облегченію военныхъ операцій. Важнѣйшій переворотъ произведенъ французскою революціей въ способѣ продовольствованія войскъ. Въ первыхъ революціонныхъ походахъ французскія войска продовольствовались по общепринятой системѣ—изъ магазиновъ. Для этого правительство назначало въ каждую отдѣльную армію или въ каждый отдѣльный корпусъ войскъ военныхъ комиссаровъ, которыхъ снабжало денежными суммами для закупки продовольствія и снабженія ими войскъ изъ магазиновъ. Но эта мѣра оказалась недостаточною по причинѣ: 1) огромнаго числа французскихъ войскъ, 2) принятаго французами образа веденія войны, требовавшаго отъ войскъ большой подвижности и непрерывной дѣятельности, 3) обширнаго и мѣстнаго разнообразія пространства края, на которомъ велась война, и, въ особенности, 4) непомернаго лихоимства, безпорядковъ и злоупотребленій военныхъ комиссаровъ. Послѣдніе обогащались, а войска терпѣли крайнюю во всемъ нужду. Начальники же войскъ не могли отвращать этихъ безпорядковъ потому, что комиссары были независимы отъ нихъ. Жалобы ихъ были оставляемы безъ вниманія, потому что многіе члены правительства сами втайнѣ участвовали въ безпорядкахъ комиссаровъ. Въ этихъ обстоятельствахъ необходимость вынудила начальниковъ войскъ прибѣгать къ продовольствованію послѣднихъ отъ жителей посредствомъ реквизиціи. Такимъ образомъ въ 1792—1793 годахъ французскія войска продовольствовались какъ могли, и изъ магазиновъ, и посредствомъ реквизицій, большею же частью насильственнымъ и самымъ безо-

рядочнымъ образомъ или, иначе, грабежомъ; съ 1794 же года уже исключительно посредствомъ реквизиціоннаго способа. Коль скоро войска выступали съ постоянныхъ квартиръ, то на походѣ и на временныхъ квартирахъ продовольствовались безденежно отъ жителей окрестныхъ мѣстъ, которые должны были также безденежно доставлять и фуражъ для лошадей. Если жители не доставляли продовольствія и фуража добровольно, то войска сами добывали ихъ какъ въ непріятельской, такъ и въ своей землѣ силою. Такъ, вслѣдствіе особенныхъ обстоятельствъ и необходимости, образовалась у французовъ реквизиціонная система продовольствованія войскъ, которая вначалѣ производилась самымъ неправильнымъ и беспорядочнымъ образомъ, и не прежде, какъ во время консульскаго правленія, стараніемъ Бонапарте, получила правильный видъ и устройство. Реквизиціонная система, примѣненная во французской арміи въ самыхъ обширныхъ размѣрахъ и самымъ исключительнымъ образомъ, съ одной стороны чрезвычайно способствовала быстрымъ успѣхамъ французскаго оружія, а съ другой была поводомъ къ большимъ со стороны французскаго войска беспорядкамъ и нерѣдко причиною величайшихъ для нихъ бѣдствій. Она была вполнѣ сообразна съ принятымъ французами, съ самаго начала, образомъ веденія войны, особенно съ послѣдовавшими нашествіями войнами ихъ. Она сдѣлала арміи ихъ независимыми отъ продовольствованія, свободными, въ своихъ движеніяхъ и дѣйствіяхъ и способными къ быстрому маневрированію и рѣшительнымъ дѣйствіямъ. Но, если въ ней не соблюдался строгій порядокъ, если армія дѣйствовала въ краю малонаселенномъ и скудномъ, и оставалась въ немъ довольно долго, тогда неминуемыми слѣдствіями реквизиціонной системы были беспорядки, насилія, грабежи, истощеніе края, разореніе жителей, нужда и голодъ въ войскахъ. Французскія арміи, въ которыхъ, какъ сказано выше, въ реквизиціонномъ способѣ продовольствованія до самаго консульскаго правленія былъ довольно большой беспорядокъ, вполнѣ испытали, въ продолженіи революціонныхъ войнъ, всѣ выгоды и невыгоды этой системы. Достаточно упомянуть о жалкомъ состояніи, въ которомъ Бонапарте нашелъ италійскую армію передъ походомъ 1796 года, чтобы постигнуть, до чего могли доходить и доводить беспорядки въ реквизиціонной системѣ.

Другими важными преобразованіями, которыми внутреннее устройство французскихъ армій обязано революціи, были: уничтоженіе палатокъ и уменьшеніе тяжести и обозовъ. Желаніе облегчить арміи и, еще болѣе, невозможность снабжать палатками огромнаго и непрерывно измѣнявшагося числа войскъ побудило французовъ замѣнить съ 1792 года палатки, при расположеніи своихъ войскъ во временныхъ и даже продолжительныхъ лагеряхъ, бараками или шалашами, а при невозможности располагаться подъ открытымъ небомъ биваками. Количество тяжести и обозовъ было чрезвычайно уменьшено: 1) введеніемъ реквизиціонной системы и уничтоженіемъ палатокъ; 2) обязанностью жителей края, сверхъ про-

довольствованія войскъ, перевозить также и всѣ принадлежавшія имъ тяжести. Легко понять на сколько эти нововведенія облегчили французскія арміи и увеличили ихъ подвижность.

Что касается духа и военного порядка во французскихъ войскахъ, пишетъ князь Голицынъ, то въ этомъ отношеніи французская армія представляетъ картину совершеннаго нравственнаго разстройства въ началѣ революціи и революціонныхъ войнъ, но постепеннаго перехода къ благоустройству и порядку подъ конецъ этого періода. Живая дѣятельная и упорная война закалила французскія войска въ боевыхъ трудахъ и опасностяхъ, среди которыхъ они приобрѣли многообразную военную опытность и отличный военный духъ. Если нужда и заставляла ихъ часто предаваться беспорядкамъ и грабежу, за то нельзя не удивляться необыкновенной твердости и терпѣнію, съ которыми они еще чаще умѣли переносить величайшую нужду, лишенія, труды и бѣдствія. Примѣры геройскихъ подвиговъ мужества, самоотверженія и блистательнѣйшей храбрости неисчислимы, и безъ всякаго пристрастія и преувеличенія можно сказать, что французскія войска въ продолженіи революціонныхъ войнъ покрыли себя блистательною славой. Такова свѣтлая сторона ихъ, которая съ 1796 года приобрѣтаетъ большій и большій блескъ, между тѣмъ какъ тѣ недостатки и несовершенства, которые составляли мрачную ея сторону, постепенно слабѣютъ и во время консульскаго правленія, благодаря Бонапарте, исчезаютъ совершенно.

Г л а в а 15-я.

Наполеонъ Бонапарте. Бѣглый очеркъ кампаніи 1796—97 г. въ Италіи. Участіе французской конницы въ сраженіи при Риволи. Египетская экспедиція. Сраженія при пирамидахъ и Геліополісѣ.

Въ ночь съ 14 на 15 августа 1796 года Фридрихъ Великій видѣлъ сонъ, что на западѣ восходитъ яркая звѣзда и растетъ неимоვნю по мѣрѣ возвышенія своего надъ горизонтомъ. Наконецъ она стала опускаться надъ землею и покрывала ее ослѣпительными лучами. Цѣлое море свѣта, невыносимаго для глазъ, разлилось вокругъ какъ туманъ. Фридрихъ чувствовалъ, что былъ весь покрытъ лучезарнымъ хвостомъ этой необычайной кометы. Фридрихъ силился высвободиться изъ подъ ея лучей и не могъ. Въ этихъ крайнихъ усиліяхъ онъ проснулся. Въ ночь съ 14 на 15 августа на островѣ Корсикѣ, въ Аяччіо, родился Наполеонъ Бонапарте. Таково было предзнаменованіе великой судьбы этого человѣка.

Наполеонъ былъ сынъ Карла Бонапарте, происходившаго отъ древней дворянской фамиліи Токсаны. Съ самаго дѣтства характеръ Наполеона сталъ разви-

ваться и принимать своеобразное направлєніе и наклонность къ тогдашнему бо-ренію политическихъ страстей и партій въ Корсикѣ. Какъ истый корсиканецъ, молодой Наполеонъ уже тогда далъ въ душѣ своей мѣсто общей въ Корсикѣ ненависти къ Генуѣ и къ Франціи, завоевавшей Корсику сначала для Генуи, а послѣ для себя. Онъ видѣлъ передъ собою примѣръ отца своего и былъ восторженнымъ поклонникомъ корсиканскаго патріота Паоли. Рано въ жизни научился онъ скрывать въ душѣ своей собственныя чувства, наблюдать и изучать другихъ людей и увлекаться порывами къ войнѣ, бою и къ интересамъ общественнымъ.

До десятилѣтняго возраста онъ оставался и воспитывался въ домѣ родителей своихъ въ Аяччіо, а на 10-мъ году губернаторъ Корсики, графъ Марбѣфъ содѣйствовалъ опредѣленію его, на счетъ правительства, въ Бріенское военное училище, въ которое онъ и поступилъ 23 апрѣля 1779 года. Училище это тогда состояло подъ руководствомъ монаховъ Бенедиктинскаго ордена. Здѣсь, среди наставниковъ и товарищей французовъ, онъ ни къ одному изъ нихъ не питалъ особеннаго уваженія и пріязни. Скрытный, сумрачный, суровый, онъ уклонялся отъ игръ товарищей, искалъ уединенія, и въ немъ предавался фантазіямъ своего пылкаго корсиканскаго воображенія. Если же онъ порою и сблизался съ товарищами, то возбуждалъ ихъ однихъ противъ другихъ или противъ наставниковъ, и въ этихъ малыхъ пособіяхъ междусобныхъ войнъ пріобрѣталъ себѣ вліяніе на умы товарищей.

Въ ученіи онъ съ особенною страстностью занимался математическими, историческими и военными науками и чтеніемъ Плутарховыхъ жизнеописаній великихъ людей древности. Наставники его, отдавая должную справедливость его способностямъ и успѣхамъ въ любимыхъ имъ предметахъ занятій, часто имѣли случай укорять его нерадѣніе и даже пренебреженіе къ другимъ предметамъ, къ которымъ онъ не имѣлъ склонности, какъ-то, къ латинскому языку, чистописанію, поэзійи и т. п., равно какъ его скрытность, хитрость, упрямство, раздражительность и запальчивость въ случаяхъ насильнаго принужденія его или сопротивленія ему. Поэтому то одинъ изъ его наставниковъ сдѣлалъ слѣдующую отмѣтку о немъ: „настоящій корсиканецъ родомъ и характеромъ: далеко пойдетъ, если обстоятельства поблагопріятствуютъ ему.“

Въ Бріенскомъ училищѣ Наполеонъ пробылъ 5 лѣтъ, и въ 1784 году, 15 лѣтъ отъ роду, блистательно выдержавъ испытаніе въ наукахъ, поступилъ въ Парижское военное училище. Пробывъ въ немъ 8 мѣсяцевъ, 1 сентября 1785 года, на 17-мъ году отъ роду, онъ былъ произведенъ въ первый офицерскій чинъ подпоручика, въ артиллерійскій полкъ Ла-Ферь.

Со времени производства въ офицеры, Наполеонъ, чуждый юношескихъ увлеченій и удовольствій, постояннымъ усердіемъ къ службѣ и отличными познаніями своими въ артиллеріи снискалъ вниманіе и уваженіе своихъ начальниковъ и, чѣмъ

болѣ превосходилъ своихъ сверстниковъ, тѣмъ болѣ пріобрѣталъ надежды на повышение. Въ 1786 году онъ былъ произведенъ въ поручики. Въ это время характеръ его уже нѣсколько измѣнился: онъ не чуждался общества, имѣлъ большой кругъ знакомыхъ, но большую часть времени посвящалъ чтенію книгъ, обогащенію себя познаніями и собственнымъ сочиненіямъ. Въ 1790 году онъ написалъ исторію Корсики, заслужившую одобреніе знаменитаго Ренала, а въ 1791 г. получилъ отъ Ліонской академіи премію за рѣшеніе предложенной ею задачи: „какія правила и учрежденія могутъ, по возможности, сдѣлать людей счастливыми“?

Съ началомъ революціи Наполеонъ, какъ молодой офицеръ (по собственному его выраженію) сталъ на сторону народа и былъ искренно преданъ республикѣ. Но междуусобная война, возгорѣвшаяся на ост. Корсикѣ, вызвала его туда. Онъ примкнулъ къ демократической партіи и былъ назначенъ начальникомъ національной гвардіи въ Аяччіо, съ чиномъ баталіоннаго командира. Однако предпріятія его на островѣ не увѣнчались успѣхомъ. Онъ потерпѣлъ неудачу противъ Паоли, предводителя аристократической партіи, призвавшаго на помощь англичанъ, и Наполеонъ былъ изгнанъ изъ Корсики.

Въ 1793 году онъ поступилъ опять во французскую артиллерію, съ чувствомъ заклятого врага Паоли, ревностнѣйшаго француза, и въ чинѣ баталіоннаго командира находился въ составѣ войскъ Келлермана, осаждавшаго Ліонъ. За отличіе, оказанное ими при усмиреніи марсельскихъ федералистовъ, онъ былъ произведенъ въ полковники, постепенно назначенъ командиромъ артиллерійскаго баталіона, помощникомъ начальника артиллеріи и затѣмъ начальникомъ артиллеріи при осадѣ Тулона, занятаго англичанами. Тулонъ былъ взятъ, только благодаря Наполеону. За это отличіе онъ былъ проиведенъ въ бригадные генералы, и ему было поручено привести берега Прованса и Генуэской Ривіеры въ оборонительное положеніе.

Въ 1794 году находясь въ италійской арміи Дюмербіова, въ качествѣ начальника артиллеріи, Наполеонъ предложилъ обходъ позиціи при Саорджіо: онъ былъ принятъ и удался отлично. Затѣмъ Наполеонъ предложилъ другой планъ соединенія италійской и альпійской армій подъ кр. Кони, что могло повести къ завоеванію Піемонта и къ перенесенію оружія на р. По. Но этотъ проектъ встрѣтилъ сопротивление, а между тѣмъ дѣла въ Парижѣ измѣнили положеніе Бонопарте. Паденіе Робеспіера и его единомышленниковъ подвергли и Наполеона подозрѣнію и недоброжелательству. Наполеонъ былъ уволенъ отъ должности и исключенъ изъ списка генераловъ. Не смотря на всѣ старанія оправдаться въ Парижѣ, это ему не удалось, и онъ хотѣлъ уже удалиться въ Турцію или Россію, искать счастья въ военной службѣ. Но генераль Понтекуланъ успѣлъ наконецъ доставить ему занятія по отдѣленію военныхъ дѣйствій въ военномъ министерствѣ, и въ теченіе 1795 г. Наполеонъ составлялъ планы для дѣйствій италійской арміи.

Въ непродолжительномъ времени онъ получилъ было назначеніе въ армию, дѣйствовавшую въ Голландіи, какъ вдругъ возстаніе 4 октября 1795 года противъ конвента совершенно измѣнило его положеніе. Избранный въ помощники Баррасомъ, начальствовавшимъ войсками правительства, онъ распоряжался всѣми ихъ дѣйствіями, подавилъ возстаніе, грозившее низвергнуть республику, и въ награду за то былъ произведенъ конвентомъ въ дивизіонные генералы, а черезъ нѣсколько дней назначенъ главнокомандующимъ внутренней или резервной армии. Въ это время онъ преобразовалъ національную гвардію и сформировалъ республиканскую гвардію директоріи законодательнаго собранія, послужившую впоследствии къ образованію консульской и затѣмъ императорской гвардіи. Въ этомъ званіи и занятіяхъ засталъ его 1796 годъ, съ котораго начались его изумительные успѣхи и возвышеніе.

Военныя дѣйствія въ 1796 году происходили на двухъ отдѣльныхъ театрахъ войны, въ Германіи и Италіи. Результатъ дѣйствій въ Германіи, гдѣ эрцгерцогъ Карлъ, разбивъ Журдана подъ Вюрцбургомъ и двинувшись на сообщенія Моро, заставилъ французовъ очистить правый берегъ Рейна, намъ извѣстенъ изъ предыдущихъ главъ. Имѣя главною цѣлью очищеніе Бельгіи отъ республиканскихъ войскъ, австрійцы вовсе не ожидали важныхъ дѣйствій въ Италіи; но, по стеченію обстоятельствъ, эта страна сдѣлалась театромъ важнѣйшихъ военныхъ событій 1796 года.

30 марта 1796 года Наполеонъ Бонапарте принялъ начальство надъ француско-итальянскою арміею ¹⁾. Онъ нашелъ ее въ самомъ печальномъ состояніи. Небрежностью прежнихъ полководцевъ и лихоимствомъ комиссаріатскихъ чиновниковъ, войска терпѣли крайній недостатокъ въ военныхъ и жизненныхъ потребностяхъ; были оборваны, истощены, пали духомъ занимали бесплодную Генуэзскую Ривіеру и считали въ рядахъ своихъ 40—50 тысячъ, между тѣмъ какъ австрійцы и сардинцы, подъ общимъ начальствомъ генераль-фельдцейхмейстера Болье, находились въ полномъ изобиліи и въ числѣ до 70 тысячъ.

Въ началѣ апрѣля сардинскія войска стянулись съ квартиръ, и генераль Колли занялъ лагерь у Чевы; небольшой отрядъ генерала Провѣра былъ выдвинутъ къ Саличетто и Миллезимо для связи съ австрійцами, составлявшими два отряда: одинъ подъ начальствомъ ген. Себоттендорфа, раздѣленный на 2 колонны, назначался для занятія Вольтри и сообщеній съ англійскимъ флотомъ въ Генуэзскомъ заливѣ; другой, подъ командою ген. Аржанто, былъ разбросанъ отъ Акви до Каиро. Остальныя австрійскія войска находились еще въ слѣдованіи съ зимнихъ квартиръ.

¹⁾ Дивизіи Лагарпа, Массены, Ожеро и Серрюрье.

Такое разбросанное расположеніе союзной арміи было слѣдствіемъ господствовавшей еще повсемѣстно кордонной системы, вредное вліяніе которой уже неоднократно обнаруживалось въ предшествовавшихъ походахъ.

Наполеонъ, пользуясь образовавшимся промежуткомъ между австрійцами и сардинцами, двинулъ 25 тысячъ къ Монтенотте, опрокинулъ здѣсь австрійцевъ, заставивъ ихъ отступить къ Миллезимо, опрокинулъ отрядъ Провѣра, заставилъ его запереться въ замкѣ Коссаріо и затѣмъ положить оружіе; разбилъ въ двухъ столкновеніяхъ у Дего Аржанто и Вукасовича и, отбросивъ такимъ образомъ австрійцевъ, обратился противъ сардинцевъ, которыхъ опрокинулъ у Чевы, оттѣснилъ за р. Курсалию и обходомъ фланговъ принудилъ къ дальнѣйшему отступленію. Болье дѣлалъ всевозможныя усилія, чтобы соединиться съ Колли; но король Сардинскій, испуганный побѣдами Бонапарте, заключилъ въ Хераско перемиріе, которое доставило французамъ Кони, Чеву, Тортопу, Александрію и свободный переходъ черезъ По у Валенцы.

Болье принужденъ былъ отступить за р. По, гдѣ занялъ позицію съ намѣреніемъ защищать переправу; но французы переправились при Піаченцѣ, прогнали 8 мая австрійцевъ въ Пичигетоне, заняли Коданьо и заставили Болье отступить за р. Адду. Принудивъ герцога Пармскаго заключить перемиріе, Бонапарте неотвязно преслѣдовалъ австрійцевъ, занялъ съ боя Лоди и овладѣлъ мостомъ на Аддѣ.

Эта побѣда (10 мая) рѣшила участь Ломбардіи: Кремона, Пичигетоне, Павія пали въ руки побѣдителей и, на пятый день послѣ дѣла при Лоди, Бонапарте вступилъ въ Миланъ. Герцогъ Моденскій поспѣшилъ купить миръ, Миланъ заплатилъ 10 милліоновъ контрибуціи, и французы выступили для дальнѣйшаго преслѣдованія австрійцевъ.

Венеція приготовилась къ оборонѣ, такъ какъ французы нарушивъ нейтралитетъ, заняли Брешию.

29 мая Наполеонъ разбилъ австрійцевъ при Боргетто и Ожеро взялъ Пескіеру. Австрійцы отступили за Эчь, уничтоживъ за собою мосты. 31 мая часть французской арміи заняла превосходную позицію при Риволи, господствующую надъ выходами изъ Тироля, куда удалились австрійцы. Самъ Бонапарте вступилъ въ Верону, и въ рукахъ австрійцевъ остались только Мантуа и цитадель Милана.

Успѣхи французовъ побудили Неаполь просить перемирія, часть французскихъ войскъ была двинута противъ папы, который участвовалъ въ коалиціи и долженъ былъ купить миръ 20 милліонами денегъ и другими драгоценностями древности и рукописей. Быстро вся Италія была усмирена или поступила во власть французовъ.

Покончивъ съ Италіею, Бонапарте обратился къ Мантуѣ и обложилъ ее съ дивизіею Серрюрье. Массена сталъ на дорогѣ въ Ровередо, а Ожеро у Брешии, прикрывая такимъ образомъ осаду Мантуи съ обѣихъ сторонъ Гардскаго озера.

Между тѣмъ къ вновь устроенной и собранной въ южномъ Тирольт австрійской арміи, прибылъ изъ Германіи новый главнокомандующій, фельдмаршалъ Вурмзеръ, который долженъ былъ выручить Мантуу. Крѣпость эта защищалась 14-тысячнымъ гарнизономъ подъ командою Канто-д.Ирль; 27 тысячъ французовъ блокировали эту крѣпость и прикрывали блокаду.

Силы Вурмзера далеко превосходили число французскихъ войскъ; храбрый фельдмаршалъ, не сомнѣвался съ успѣхъ, хотѣлъ въ одно и тоже время ударить ими на фронтъ и на флангъ непріятели. Для этого, слѣдуя самъ съ главною частью войскъ изъ Ровередо по восточному берегу Гардскаго озера на Верону, онъ приказалъ генералу Квоздановичу идти съ сильнымъ корпусомъ по западному берегу, черезъ Сало на Брешию, въ лѣвый флангъ и тылъ Бонапарте.

Наполеонъ немедленно снялъ осаду Мантуи, бросивъ всю осадную артиллерию и двинулся съ главными силами вверхъ по правому берегу рѣки Минчіо, противъ Квоздановича. Квоздановичъ былъ разбитъ при Лонато и Сало, но Вурмзеръ успѣлъ въ это время занять Верону и освободить Мантуу. Когда же Вурмзеръ и Квоздановичъ явили намѣреніе соединиться, то послѣдній былъ вторично разбитъ; а Бонапарте, сосредоточивъ все свои силы, атаковалъ Вурмзера 5 августа при Кастиліоне и одержалъ надъ нимъ совершенную побѣду. Въ теченіи недѣли походъ былъ конченъ; Вурмзеръ, потерявъ половину своей артиллеріи и до 15 тысячъ убитыми, ранеными и плѣнными, отступилъ за Минчіо, а Квоздановичъ съ остатками своего отряда ушелъ въ Тироль.

Вурмзеръ вторично былъ атакованъ у Валеджіо и, усиливъ гарнизонъ Мантуи, принужденъ былъ возвратиться въ Ровередо; а Наполеонъ приказавъ Массенѣ его преслѣдовать, снова обложилъ Мантуу.

Такъ прошло нѣсколько недѣль. Вурмзеръ получилъ сильное подкрѣпленіе и покусился на вторичное освобожденіе Мантуи. Онъ обратился съ главными своими силами къ долиинѣ Бренты и черезъ Бассано намѣренъ былъ достигнуть нижняго Эча. Давидовичъ съ 25 тысячами прикрывалъ Тироль.

Узнавъ о движеніи Вурмзера къ Бассано, а Давидовича къ Риволи, и, слѣдовательно, о новомъ и совершенномъ разобщеніи непріятельскихъ силъ, Бонапарте рѣшился дѣйствовать противъ нихъ такимъ же образомъ, какъ дѣйствовалъ при Кастиліоне, т. е., уничтожить Давидовича прежде, нежели Вурмзеръ успѣетъ выйти изъ горъ. Такъ и вышло: Давидовичъ, совершенно разбитый въ нѣсколькихъ дѣлахъ, поспѣшно отступилъ въ Неймарктъ и, Бонапарте обратился противъ Вурмзера, занявшаго позицію за р. Брентою. Въ трехъ столкновеніяхъ французы опрокинули австрійцевъ, перешли Бренту и, заставивъ Вурмзера отступить къ Бассано, лишили сообщенія съ Тиролемъ. Тогда Вурмзеръ рѣшился достигнуть Мантуи, куда и прибылъ 13 сентября. Но французы безостановочно преслѣдуя его, всею арміею обложили эту крѣпость и заперли въ ней Вурмзера.

Претерпѣнныя неудачи не лишили австрійское правительство охоты третій разъ попытаться освободить Мантуу и заключеннаго тамъ Вурмзера. Новый главнокомандующій, генераль-фельдцейхмейстеръ Альвинци, съ 30 тысячами, и генераль Давидовичъ, съ 15 тысячами, опять двинулись въ Италію и опять двумя разобобщенными колоннами, черезъ Фріуль и Тироль.

Французскій главнокомандующій выступилъ въ тишинѣ изъ Вероны и, перейдя при Ронко р. Эчь, атаковалъ самого Альвинци при Арколе и разбилъ его. Давидовичъ въ это время продолжалъ свое наступленіе; но, какъ только Бонапарте направился противъ него послѣ сраженія при Арколе, то и войска Давидовича отступили черезъ Риволи къ Алу. Французы опять заняли весь берегъ Эча отъ Вероны до Порто-Леньяго,

Австрійцы скоро оправались и, съ примѣрнымъ постоянствомъ, но и съ неудачею, стали стремиться къ достиженію своей однажды принятой цѣли. 16 декабря Альвинци, усиливъ свою армію до 45 тысячъ, снова выступилъ изъ Тироля, и въ этотъ разъ счастье, казалось, благопріятствовало австрійцамъ. Провера съ 10 тысячами разбилъ ген. Ожеро на нижней части Эча, Массена былъ опрокинутъ при Санъ-Микелѣ; Альвинци при Монтебальдо и Коронѣ одержалъ верхъ надъ Жуберомъ, командовавшемъ лѣвымъ флангомъ французовъ. 14 января Провера переправился черезъ Эчь при Ангіари, въ то самое время, какъ Альвинци атаковалъ Жубера при Риволи. Но тутъ кончились кратковременные успѣхи австрійцевъ: Бонапарте, сосредоточивъ силы, разбилъ ихъ на голову въ достопамятномъ сраженіи при Риволи и принудилъ, съ потерею 15000 чел. плѣнныхъ и нѣсколькихъ орудій, возвратиться въ Тироль. Пославъ Жубера за Альвинци, Наполеонъ обратился противъ генерала Проверы и заставилъ его положить оружіе съ 6000 чел. и 20 пушками. Въ тотъ самый день вылазка, предпринятая Вурмзеромъ изъ Мантуи была отражена, и онъ снова отброшенъ въ крѣпость. Австрійцы, живо преслѣдуемые Жуберомъ, потерявъ половину арміи, лишились надежды спасти Мантуу, гдѣ свирѣпствовали голодъ и повальные болѣзни. Вурмзеръ, истощивъ послѣднія средства обороны, сдался на капитуляцію въ началѣ 1797 года.

Успѣхи французовъ въ Италіи, заставили австрійцевъ вызвать эрцгерцога Карла изъ Германіи. По отбытіи его оттуда, дѣла французовъ быстро поправились. Гошъ съ Самбръ-Мааскою арміею снова перешелъ черезъ Рейнъ и разбилъ генерала Вернека; Моро съ Рейнъ-Мозельскою арміею перешелъ также Рейнъ при Страсбургѣ и опрокинулъ при Динсгеймѣ генерала Старрая.

Послѣ паденія Мантуи Бонапарте обратился противъ папы за нарушеніе имъ договора съ французскою республикою. Войска папскія были безъ труда разбиты, и папа, смирившись, уступилъ Франціи нѣсколько городовъ и заплатилъ 15 милліоновъ франковъ. Такимъ образомъ Австрія была оставлена всѣми союзниками, а Франція заключила оборонительный трактатъ съ Сардиніею.

10 Марта Бонапарте открылъ походъ противъ Австріи. Эрцгерцогъ Карлъ, не будучи въ силахъ остановить его, медленно отступилъ отъ р. Пьявы къ рѣкамъ Тальяменто и Изонцо; но французы вытѣснили его изъ этой позиціи, взяли Градиску, Герцъ и Триестъ и выгнали австрійцевъ изъ всѣхъ венеціанскихъ владѣній. Затѣмъ французы продолжали тѣснить австрійцевъ, опрокинули эрцгерцога при Тарвисѣ и Лаудона заставляли отступить къ Финстермюнцу; а на 20 день похода эрцгерцогъ былъ уже оттѣсненъ до Штейера. Войскамъ Бонапарте оставалось только нѣсколько переходовъ до Вѣны. Тогда эрцгерцогъ Карлъ, по полученному отъ императора разрѣшенію, отправилъ къ побѣдоносному своему противнику генераловъ Белльгарда и Меерфельда съ предложеніемъ перемирія, на что Бонапарте согласился.

Послѣ того Наполеонъ обратился противъ Венеціи, разсѣялъ ея войска, занялъ городъ и тогда занялся переустройствомъ Италіи. Между тѣмъ 17 октября былъ подписанъ мирный договоръ съ Австріею въ Кампо-Форміо, по которому границы Франціи были расширены до Рейна, Австрія отказалась отъ Нидерландовъ, и карта Европы должна была получить значительное измѣненіе, выработка котораго возложена была на конгрессъ, собираемый въ Раштагъ.

Мы сдѣлали бѣглый очеркъ кампаній 1796 и 97 годовъ въ Италіи, не вдаваясь въ разборъ сраженій, которыя въ отношеніи дѣйствій конницы особаго интереса не представляютъ. Кампаніи эти имѣютъ громаднѣйшій интересъ для изученія значенія великаго полководца, превосходства стратегіи, новой тактики и духа арміи. „Блистательны и славны были такіе громадныя результаты, „пишетъ кн. Голицынъ, ¹⁾“приобрѣтенныя въ 10 мѣсяцевъ (1796 года), для французской арміи въ Италіи, но еще болѣе для молодого главнокомандующаго ея. Ему и его необыкновеннымъ военнымъ дарованіямъ, его свѣтлому уму, сильной волѣ, вѣрному взгляду, правильнымъ военнымъ понятіямъ, прозорливости, смѣлости, рѣшительности, энергіи и превосходнымъ военнымъ соображеніямъ и дѣйствіямъ и армія его, и Франція обязаны были такими необычайными результатами. Онъ, въ эти 10 мѣсяцевъ, сразу сталъ на степень великаго полководца и мастера своего дѣла, притомъ въ совершенно новомъ, чуждомъ предшествовавшему времени, духѣ и способѣ веденія войны и военныхъ дѣйствій, которому придалъ собственный, рѣзкій отпечатокъ. Онъ сразу вознесъ его надъ современнымъ, всѣми и всюду принятымъ, но основаннымъ на предразсудкахъ и заблужденіяхъ ложнаго методизма и ложной въ своихъ основаніяхъ кордонной системы. И по истинѣ можно сказать, что то былъ свѣтъ послѣ тьмы, день послѣ ночи, истина послѣ лжи заблужденій: такъ темны и ложны кажутся предшествовавшія и современныя Бонапарту военныя понятія передъ его собственными—свѣтлыми, здравыми и вѣрными.“

¹⁾ Всеобщ. воен. исторія новыхъ временъ. Т. 2, стр. 78.

Въ кампанію 1796 и 97 годовъ можно было замѣтить, что у Наполеона уже формируется особый кавалерійскій резервъ изъ нѣсколькихъ полковъ, который оказалъ свою услугу при Кастиліоне, будучи направленъ въ лѣвый флангъ австрійцевъ и, особенно, при Риволи. Здѣсь французская конница произвела рѣшительную атаку послѣ того, какъ австрійскія войска были отгѣснены въ равнину съ Трамбалорскихъ высотъ. „Едва 3-я и 4-я колонны австрійцевъ начали спускаться съ занятыхъ ими высотъ на равнину, какъ были встрѣчены нѣсколькими французскими эскадронами, которые, воспользовавшись беспорядочнымъ слѣдованіемъ непріятельской пѣхоты по затруднительнымъ спускамъ, произвели нѣсколько атакъ и тѣмъ увеличили беспорядокъ до такой степени, что вся масса австрійскихъ войскъ, приведенная въ сильный страхъ, обратилась въ бѣгство и безъ боя возвратилась въ прежнее расположеніе).“

Въ теченіи 1798 года шли засѣданія конгресса въ Раштатъ въ то время, какъ французскія войска вступили въ Швейцарію и Палскую область. Результатомъ дѣйствій этихъ войскъ было образованіе Гельветійской и Римской республикъ, такъ какъ главнѣйшею цѣлью французовъ было образованіе вдоль французскихъ границъ небольшихъ самостоятельныхъ республикъ, которыя бы ограждали Францію извнѣ, но находились подъ полнымъ ея вліяніемъ. Переговоры же въ Раштатъ не привели къ миру, напротивъ, образовалась новая коалиція противъ Франціи, и въ апрѣлѣ 1799 года объявлена была война. Но прежде чѣмъ перейти къ образу дѣйствій во время этой войны, познакомимся съ дѣйствіями французовъ и мамелюковъ во время Египетской экспедиціи Наполеона.

Идея экспедиціи въ Египетъ появилась еще во времена Людовика XIV, который замышлялъ уничтоженіе Голландской республики. „Трудно побѣдить голландцевъ въ Европѣ,“ писалъ извѣстный Лейбницъ въ своемъ мемуарѣ поданномъ французскому королю, „гдѣ они обезпечены естественными преградами, и гдѣ успѣхи Франціи могутъ ополчить противъ нее всѣхъ сосѣдей. Гораздо вѣрнѣе можно поразить непріятеля занятіемъ Египта, страны, черезъ которую проходитъ кратчайшій путь изъ Европы въ Индію: владѣя онымъ, можно владѣть торговлею всего востока.“ Въ 1797 году Бонапарте, преслѣдуя ту же мысль, предложилъ ее директоріи, но уже не противъ Голландіи, а противъ Англіи. Директорія утраченная успѣхами и приобрѣтаемой популярностью Наполеона, рѣшила воспользоваться его предложеніемъ и удалить его изъ Европы, и Наполеону отказаться было невозможно. Цѣлью предполагаемой экспедиціи было: въ 1-хъ, учрежденіе на берегахъ Нила французской колоніи, которая своими произведеніями могла бы замѣнить утраченныя французами владѣнія въ Америкѣ; во 2-хъ, устройство въ Египтѣ операціонной базы для движенія войскъ сухимъ путемъ въ Индію и для

¹⁾ Кн. Голицынъ, тамъ же, стр. 73.

уничтоженія въ этой странѣ, съ содѣйствіемъ туземцевъ, владычества Англіи; въ 3-хъ, распространеніе французской торговли въ Африкѣ, Аравіи и Сиріи.

Эта экспедиція должна была внушить высокое понятіе о могуществѣ Франціи, привлечь вниманіе на предводителя экспедиціонной арміи и изумить Европу своею смѣлостью; вотъ три причины, которыя, по фантастическому, восторженному характеру молодого Бонапарте были болѣе нежели достаточны для того, чтобы онъ отважился на эту экспедицію. Однако же было одно обстоятельство, которое представляло нѣкоторое затрудненіе: Египетъ принадлежалъ Турціи, бывшей въ союзѣ съ Франціею; но какъ дѣйствительными обладателями его были мятежные мамелюки, то Бонапарте не ожидалъ со стороны Порты особеннаго сопротивленія, и директорія для ея успокоенія рѣшила послать въ Константинополь особо-уполномоченнаго посла.

Конница мамелюковъ въ 18 столѣтіи мало отличалась отъ той, которую мы описывали въ 13 и 14 вѣкахъ. Превосходные ѣздоки, на легкихъ египетскихъ, варварійскихъ и другихъ стѣнныхъ коняхъ, они вмѣстѣ съ тѣмъ ловко владѣли и огнестрѣльнымъ оружіемъ, въ отличіе отъ мамелюковъ временъ Крестовыхъ походовъ; но во всякомъ случаѣ они представляли изъ себя иррегулярную конницу, не отличавшуюся устойчивостью строя, хотя были превосходные наѣзники, развѣдчики и обладали отменной храбростью и яростью своихъ атакъ.

19 мая 1798 года Бонапарте отплылъ изъ Тулона съ флотомъ, состоявшимъ изъ 13 линейныхъ кораблей, 6 фрегатовъ и 140 транспортныхъ судовъ, и вскорѣ присоединилъ къ себѣ еще 2 фрегата и 250 транспортныхъ судовъ изъ гаваней Генуи, Бастіи и Чивита-Веккіи. Весь флотъ, на которомъ находилось до 10 тысячъ матросовъ, состоялъ подъ начальствомъ вице-адмирала Брюиса. Число войскъ, назначенныхъ для высадки, простиралось до 35 тысячъ, въ томъ числѣ около 3 тысячъ конницы—всего 47 баталіоновъ и 20 эскадроновъ. Но только 300 человекъ имѣли лошадей; прочая же вся конница должна была получить лошадей въ Египтѣ. Армія находилась въ составѣ пяти дивизій, которыми командовали генералы: Клеберъ, Дезе, Рейнье, Бонъ и Мену; конница была подъ общимъ начальствомъ генерала Дюма (Dumas).

Желая пріобрѣсти опорный пунктъ для дальнѣйшихъ дѣйствій и обезпечить сообщенія свои съ Франціею, Бонапарте счастливо напалъ и овладѣлъ островомъ Мальтою. Утвердившись здѣсь и овладѣвъ 1200 орудій, 40 тысячами ружей и 3 милліонами франковъ, онъ продолжалъ путь, и, несмотря на сторожившій его англійскій флотъ, 30 іюня благополучно присталъ въ Александрію.

Французскія войска произвели высадку 1 іюля; на слѣдующій день Александрія, послѣ самаго незначительнаго сопротивленія, покорилась имъ. Отправивъ на Абукирскій рейдъ свой флотъ и оставивъ въ Александріи гарнизонъ, подъ начальствомъ раненаго Клебера, Бонапарте съ главными силами двинулся къ Каиру

по Дамангурской дорогѣ, между тѣмъ какъ дивизія Клебера, подъ начальствомъ генерала Дюга, шла туда же на Розетту. 18 іюля французскія войска сосредоточились у Демангура. Этотъ первый походъ черезъ песчаную пустыню, лишенную растительности и воды, въ сильный зной, при непрерывныхъ дѣйствіяхъ со всѣхъ сторонъ арабовъ, былъ крайне труденъ; однако войска совершили его мужественно и безъ ропота.

Между тѣмъ оба египетскіе бея, Ибрагимъ и Мурадъ, приняли различные способы дѣйствій противъ французовъ. Ибрагимъ, слабый и малодушный, озаботился только спасеніемъ своихъ сокровищъ и удалился на правую сторону Нила. Муратъ же, напротивъ, приказалъ всѣмъ своимъ мамелюкамъ вооружиться и выслалъ отъ 1200 до 1500 всадниковъ къ Рахманію.

Французская армія отъ Демангура двинулась также къ Рахманію. Авангардъ Дезе былъ почти все время тревожимъ 3-мя или 4-мя сотнями мамелюковъ, которыхъ разогналъ наконецъ пушками. Видъ Нила ободрилъ войска, и Бонапарте далъ имъ 2 дня отдыха, тѣмъ болѣе необходимаго, чтобы дожидаться присоединенія дивизіи Дюга.

По прибытіи его съ дивизією и флотилією 11 іюля, Бонапарте, прежде нежели продолжать походъ, положили вытѣснить Мурада изъ позиціи, занятой имъ съ 4 т. мамелюковъ и 2 или 3 тысячами феллаховъ (сельскихъ жителей), лѣвымъ флангомъ къ селенію Шебреису, гдѣ онъ устроилъ нѣсколько батарей, а правымъ къ Нилу, на которомъ имѣлъ 8 или 10 канонерскихъ лодокъ. 13 іюля бой открыла Мурадова флотилія атакою противъ французской: послѣдняя, увлеченная сильнымъ вѣтромъ прямо въ середину непріятельской флотиліи, едва не лишилась трехъ канонерскихъ лодокъ и спаслась только тѣмъ, что высадила на правый берегъ часть войскъ, которыя прогнали феллаховъ, производившихъ сильный огонь противъ нея. Бонапарте, услышавъ пальбу, ускорилъ движеніе войскъ на помощь флотиліи: каждая изъ пяти дивизій его шла въ одномъ большомъ каре, внутри котораго помѣщались конница и обозы. Эти 5 дивизионныхъ каре, расположенныхъ по-эшелонно, въ шахматномъ порядкѣ, взаимно обстрѣливали ружейнымъ и артиллерійскимъ огнемъ. Мамелюки устремились массою изъ Шебреиса въ обходъ праваго фланга французовъ, но, встрѣченные огнемъ каре и артиллеріи, бросились назадъ къ Шебреису. Дивизія Дезе двинулась за ними и выгнала ихъ изъ Шебреиса на дорогу въ Каиръ. Этотъ успѣхъ внушилъ еще болѣе довѣрія французскимъ войскамъ и, послѣ семидневнаго чрезвычайно труднаго и утомительнаго похода черезъ пустыню, соединеннаго съ необыкновенными лишениями, 21 іюля армія приблизилась къ Каиру.

Сраженіе при пирамидахъ 21 іюля 1798 года.

Для защиты Каира Мурадъ-бей сосредоточилъ свои силы на лѣвомъ берегу Нила. Пѣхота его заняла укрѣпленный лагерь у сел. Эмбабехъ, а конница двумя длинными линіями растянулась отъ лагеря влѣво. Всего у Мурада было 6 тысячъ отличной конницы мамелюковъ и множество конныхъ арабовъ и разноплеменныхъ туземныхъ войскъ; природные египтяне (феллахи) составляли пѣхоту. Въ то же время Ибрагимъ-бей занялъ позицію на правомъ берегу Нила близъ селенія Гуэзъ; арабская флотилія была расположена вдоль позиціи Ибрагима, и береговая батарея въ 6 орудій перекрестнымъ огнемъ съ орудіями флотиліи, отъ праваго фланга укрѣпленій Эмбабехъ, преграждала подступъ къ Каиру и Нилу.

Узнавъ, что Мурадъ рѣшился дать отпоръ французамъ на позиціи у д. Эмбабехъ, Наполеонъ поднялъ войска и двинулъ ихъ впередъ. Французы выступили изъ лагеря при д. Оммердинаръ въ 2 часа утра 21 іюля. Шедшая въ авангардѣ дивизія Дезе, съ разсвѣтомъ дня, наткнулась на нѣсколько сотъ мамелюковъ, которые медленно отступали, и французы безпрепятственно продолжали свое движеніе.

Мѣстность имѣла степной характеръ. Кое гдѣ на лѣвомъ берегу Нила, изрѣзанномъ небольшими рѣчками, беспорядочно разбросаны были селенія; по правую сторону Нила виднѣлся городъ Каиръ, а впереди французы увидали рядъ колоссальныхъ пирамидъ. Тутъ Бонапарте, обратившись къ находившимся близъ него войскамъ, сказалъ историческія слова: „Вы пришли въ эти страны для того, чтобы исторгнуть ихъ изъ варварства, внести просвѣщеніе на востокъ и избавить этотъ прекрасный край отъ ига Англіи. Помните, что съ вершинъ этихъ пирамидъ 40 вѣковъ смотрятъ на васъ!“

Послѣ труднаго перехода подъ палящимъ солнцемъ, французы, въ 2 часа по полудни, достигли деревень Эль-Варакъ и Бехтызъ, въ разстояніи $\frac{3}{4}$ часа пути отъ позиціи Мурада, гдѣ принуждены были остановиться для отдыха.

Французскія дивизіи построены были въ шестишереножныя каре, имѣя въ серединѣ обозъ и конницу; орудія помѣщались на углахъ. Двѣ дивизіи Дезе и Ренье, составлявшія правое крыло, значительно поданное впередъ, должны были наступать противъ сел. Джизехъ, чтобы отрѣзать непріятелю отступление въ верхній Египетъ. Дивизія Клебера (подъ начальствомъ Дюга) находилась въ центрѣ; за нею слѣдовала дивизія Мену, подъ начальствомъ Віалья, такъ какъ Мену остался комендантомъ въ Розеттѣ; наконецъ дивизія Бона. Вся линія образовала косвенный боевой порядокъ, такъ какъ Бонапарте имѣлъ намѣреніе атаковать непріятеля въ этомъ порядкѣ такъ, чтобы охватить его и опрокинуть въ Ниль. Селеніе Бехтызъ было занято канонирами, пѣшими драгунами и саперами ди-

визіи Дезе, подъ общимъ начальствомъ Дарсенна. Въ такомъ порядкѣ войска французовъ получили приказаніе двинуться впередъ.

Но Мурадъ предупредилъ. Громадныя массы мамелюковъ отдѣлились отъ д. Эмбабехъ, понеслись на центръ французскихъ войскъ и затѣмъ, огромнымъ кольцомъ охвативъ дивизіи Дезе и Ренъе, стрѣмительно ударили на французскую пѣхоту; но, встрѣченные убійственнымъ картечнымъ и ружейнымъ огнемъ, они потерпѣли сильный уронъ. Послѣ нѣсколькихъ минутъ упорнѣйшаго боя, въ которомъ тактика французовъ доказала свое превосходство надъ отважною но безпорядочною конницею мамелюковъ, послѣдніе обратились противъ деревни Бехтызъ, находившейся на разстояніи $\frac{1}{4}$ часа позади праваго французскаго крыла. При внезапномъ нападеніи мамелюковъ, французы здѣсь, будучи изолированы отъ прочихъ войскъ, рѣшились упорно защищаться и, пользуясь всѣми оборонительными средствами, встрѣтили непріятелей, сильнымъ огнемъ. Мамелюки, нѣсколько разъ проскакавъ по всѣмъ направленіямъ деревню, не отважились проникнуть въ строенія и сады, отстали отъ Бехтыза и возобновили, но также безъ малѣйшей пользы, свои нападенія на вышеупомянутыя двѣ дивизіи.

Во время этихъ происшествій на правомъ крылѣ французовъ, Бонапарте приказалъ дивизіямъ Бона и Мену взять селеніе Эмбабехъ. Для образованія колоннъ назначенныхъ къ атакѣ, употребили три заднія шеренги каре; прочія шеренги должны были поддерживать ихъ, слѣдуя сзади въ общемъ каре. Составленныя такимъ образомъ изъ дивизій Бона, три колонны двинулись, подъ начальствомъ генерала Рампона, на штурмъ лагеря. Они были встрѣчены огнемъ 37 (по другимъ источникамъ 25) плохихъ орудій, поставленныхъ въ укрѣпленіяхъ и двухъ, шебекъ, стоявшихъ на Нилѣ и атакованы толпою конницы, выскочившей изъ лагеря. Но ничто не могло остановить наступленія французовъ, которые, отбивъ атаки конницы, ворвались въ укрѣпленія; защищавшіе ихъ 4000 чел. пѣшихъ феллаховъ и арабовъ обратились въ бѣгство, но, будучи обойдены другими французскими колоннами, подъ начальствомъ Мармона, всѣ были перебиты или утонули въ Нилѣ. Дивизія Мену ударила на лѣвый флангъ лагеря и отрѣзала отступленіе египтянамъ отъ Нила.

Другія дивизіи подвигались впередъ, и мамелюки, находившіеся внѣ укрѣпленій, попавъ подъ огонь каре и штурмовыхъ колоннъ, пробовали было броситься въ лагерь, но и тамъ будучи отражены, должны были отступить. Дезе и Ренъе преслѣдовали непріятеля до с. Джизехъ, гдѣ Наполеонъ остановился, занявъ домъ Мурадъ-бей.

Уронъ мамелюковъ простирался до 3000 чел., въ томъ числѣ нѣсколько беевъ; сверхъ того, они потеряли 20 орудій, 400 верблюдовъ, всѣ палатки и большое число лошадей. Приобрѣтенная богатая добыча и найденные въ непріятельскомъ лагерѣ большіе запасы продовольствія вознаградили солдатъ за непомир-

ные труды и лишения, повесенныя по выходѣ изъ Александріи. Французы же потеряли не больше 300 человекъ, а Ибрагимъ-бей бѣжалъ въ Сирію.

Сраженіе это поучительно для конницы въ отрицательномъ смыслѣ. Дурная пѣхота, дурная артиллерія и хотя превосходная, но дурно предводимая, а къ тому же иррегулярная конница противопоставлены превосходному французскому войску, предводимому Наполеономъ.

Ясно, что египтяне должны были потерпѣть неудачу. Впослѣдствіи мы увидимъ, что превосходная французская конница въ огромныхъ силахъ и подъ командою Мюрата атакуетъ дивизію Невѣровскаго подъ Краснымъ въ 1812 году, но, вслѣдствіе неимѣнія конной артиллеріи и беспорядочности атакъ, имѣетъ полнѣйшую неудачу, хотя пѣхота Невѣровскаго состояла большею частью изъ новобранцевъ. Кромѣ того, здѣсь мы встрѣчаемъ повтореніе того, что было доказано при описаніи Крестовыхъ походовъ, что массы иррегулярной конницы противъ хорошо устроеннаго и дисциплинированнаго войска не страшны, и, если это имѣло мѣсто при отсутствіи огнестрѣльнаго оружія и при тогдашнихъ феодальныхъ войскахъ, то тѣмъ болѣе противъ современныхъ войскъ и трехъ родовъ оружія.

Послѣ сраженія при пирамидахъ Наполеонъ занялъ Каиръ, а дивизію Дезе отправилъ по правому берегу Нила для занятія верхняго Египта. Послѣ того, Наполеонъ двинулся за Ибрагимомъ съ дивизіями Бона, Мену, Дюга и всею своею конницею, приобрѣвшею лошадей. 11 августа французская конница, шедшая въ головѣ прочихъ войскъ, опрокинула при Селэхію превосходнѣйшую въ числѣ конницу Ибрагима и заставила его отступить черезъ обширныя степи къ Газѣ.

Занявъ важнѣйшіе пункты нижняго Египта, Наполеонъ получилъ извѣстіе объ истребленіи англичанами французскаго флота при Абукирѣ. Этою неудачею уничтожены были сообщенія Бонапарте съ Франціею и всякая надежда получать отсюда подкрѣпленія и военные запасы.

Между тѣмъ, какъ главныя силы Бонапарте покоряли нижній Египетъ, Дезе направился вверхъ по Нилу, разсѣялъ многія скопища мамелюковъ, разбилъ самаго Мурада-бея при Седиманѣ и, достигнувъ нильскихъ водопадовъ, довершилъ тѣмъ покореніе верхняго Египта.

Пока Наполеонъ занятъ былъ покореніемъ страны и усмиреніемъ взбунтовавшихся жителей Каира, турки собирали въ Анатоліи армію, которая должна была, двигаясь по восточному берегу Средиземнаго моря, проникнуть въ Египетъ. Въ то же время Деззаръ-паша Сень-Жанъ-д'Акрскій устраивалъ въ Сиріи магазины и собиралъ войска на усиленіе турецкой арміи.

Чтобы предупредить сосредоточеніе турецкихъ силъ, Наполеонъ взялъ 10 тысячъ человекъ пѣхоты, 800 конницы, 400 гидовъ (гвардіи), и отрядъ кавалеристовъ, посаженныхъ на верблюды—всего 13 тысячъ человекъ и двинулся въ Сирію.

ПЛАНЪ
СРАЖЕНІЯ ПРИ ПИРАМИДАХЪ
 21-го Іюня 1798 года

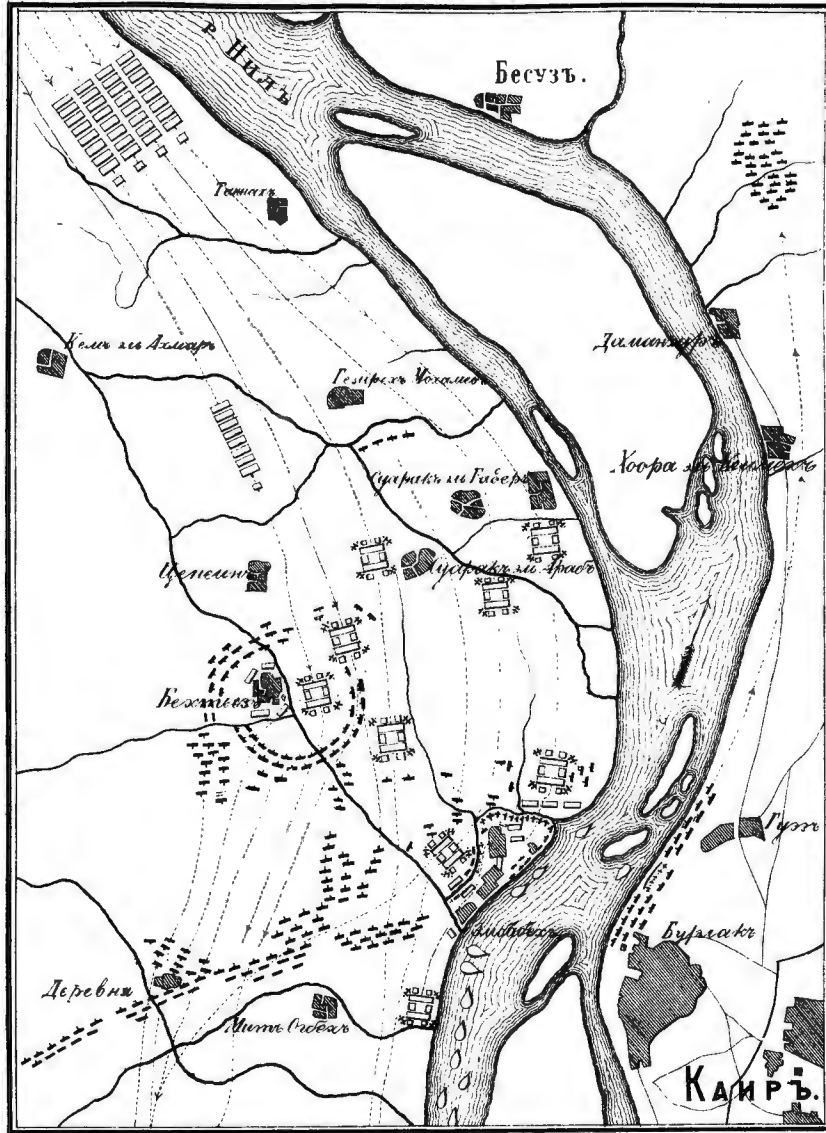

ПЛАНЪ
СРАЖЕНІЯ ПРИ ГЕЛІОПОЛИСЬ
 20-го Марта 1800 года.

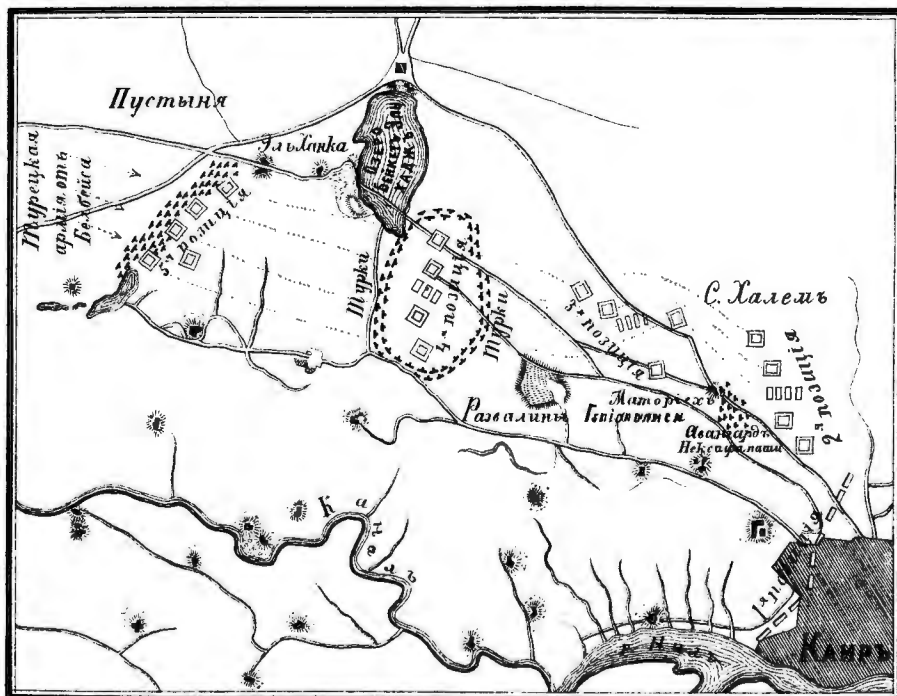

Походъ этотъ кончился неудачно по причинѣ того, что англичанамъ удалось перехватить осадную артиллерію французовъ, которую они хотѣли перевести изъ Александріи для осады Акры. Хотя Наполеонъ овладѣлъ многими городами и разбилъ турокъ при Фаворѣ, но Акры взять не могъ и, такъ какъ въ войскахъ его появились повальные болѣзни, то онъ рѣшился возвратиться въ Египетъ.

Дѣла въ Египтѣ шли лучше. Наполеону черезъ посредство магометанскаго духовенства удалось населеніе привлечь на свою сторону; Дезе снова разбилъ Мурада при Самангудѣ (21 января 1799 года), и они занялись устройствомъ края.

16 іюля получено было Наполеономъ извѣстіе отъ генерала Мармона, находившагося въ Александріи, о высадкѣ, подъ начальствомъ Саида-Мустафы-паши, 18 тысячъ турокъ близъ Абукира и о взятіи ими, съ помощью эскадры Сиднея Смитта, Абукирскаго форта.

Бонапарте, поспѣшно собравъ часть своихъ войскъ, двинулся противъ турокъ, совершенно разбилъ ихъ при Абукирѣ и, черезъ нѣсколько дней овладѣвъ фортомъ, заставилъ турецкую эскадру возвратиться къ берегамъ Сиріи.

Между тѣмъ война въ Европѣ приняла самый неблагопріятный оборотъ для Франціи. Суворовъ поражалъ войска ея въ Италіи, эрцгерцогъ Карлъ въ Германіи и Швейцаріи; внутри республики, при слабомъ правленіи директоріи, господствовали несогласіе и упадокъ духа. Эти свѣденія, полученныя Наполеономъ черезъ Сиднея Смитта, желаніе спасти отечество, а можетъ быть и предчувствіе, что цѣль египетской экспедиціи, послѣ уничтоженія флота, не могла уже быть достигнута, побудили Бонапарте возвратиться лично въ Европу. Устроивъ дѣла по управленію Египтомъ и сдавъ начальство надъ войсками генералу Клеберу, Наполеонъ сѣлъ на корабль инкогнито и благополучно отплылъ во Францію.

Сраженіе при Геліополисѣ 20 марта 1800 года.

Положеніе Клебера было весьма трудное. Онъ не былъ подготовленъ къ этому и, кромѣ того, былъ возбуждаемъ генераломъ Дюга и генераль-контролеромъ Пуссіельгомъ, которые представили ему положеніе дѣлъ въ самомъ неблагопріятномъ видѣ. Клеберъ донесъ объ этомъ во Францію и, не надѣясь удержаться въ Египтѣ, открылъ переговоры съ верховнымъ визиремъ, тогда находившемся въ Сиріи. Тѣмъ не менѣе Клеберъ принялъ всѣ мѣры на случай неблагопріятнаго оборота переговоровъ и расположилъ свои силы слѣдующимъ образомъ: главная часть ихъ, въ числѣ около 10 т., была поставлена такъ, чтобы могла сосредоточиться у Селахію и Бельбейса и встрѣтить визиря, въ случаѣ движенія его чрезъ степи; 2 тысячи занимали Дельту, 2 тысячи обороняли Александрію и Абукирскій портъ; 1 тысяча, подъ начальствомъ генерала Вердье, стояла у Даміетты; 1200, подъ командою Дюга въ Каирѣ; и Дезе съ 3 тысячами занималъ верхній Египетъ.

Между тѣмъ переговоры тянулись, а турки формировали у Газы армію, и, чтобы развлечь вниманіе французовъ, положено было начать дѣйствія высадкою у Даміетты 8 тыс. янычаръ; но Вердье, воспользовавшись медленностью и ошибками турокъ, атаковалъ ихъ, совершенно разбилъ и овладѣлъ 6-ю пушками.

Этотъ случай подвинулъ переговоры, Сидней Смиттъ взялъ на себя роль посредника, и наконецъ 24 января 1800 года заключена была конвенція, по которой французскія войска должны были отправиться на собственныхъ или на турецкихъ судахъ; всѣ крѣпости и города положено было сдать туркамъ; турки должны были заплатить 3 милліона франковъ; а остальные условія относились къ обмѣну плѣнныхъ и къ охранительнымъ грамотамъ, которыя долженъ былъ получить Клеберъ, какъ со стороны Порты, такъ и со стороны Англии.

Но какъ только французы сдали важнѣйшіе города и опорные пункты, и Клеберъ разрѣшилъ многимъ генераламъ уѣхать во Францію, а турки ввели 60-ти тысячную армію въ Египетъ, Клеберъ получилъ черезъ Сиднея Смитта письмо, въ которомъ увѣдомлялось, что англійское правительство не утвердитъ никакихъ условій съ нимъ, кромѣ сдачи французскихъ войскъ военноплѣнными. Клеберъ очень хорошо понималъ, что англичане хотѣли воспользоваться его довѣрчивостью и подавить его армію, лишенную опорныхъ пунктовъ и находившуюся въ странѣ, занятой турками. Чтобы выйти изъ такого затруднительнаго положенія, одно только средство оставалось вождю французовъ: Клеберъ рѣшился купить спасеніе арміи побѣдою. Желая воспламенить духъ своихъ войскъ, онъ отдалъ въ приказъ полученное имъ черезъ Смитта письмо, присовокупивъ къ нему только слѣдующія слова: „Воины! Отвѣтомъ на такую дерзость будетъ побѣда. Готовьтесь къ бою!“ Вся армія единодушно отозвалась на это негодованіемъ и готовностью отмстить, и Клеберъ воспользовался такимъ восторженнымъ настроеніемъ ея, чтобы тотчасъ же вести ее противъ турокъ.

Великій визирь Юсуфъ-паша, занимая важнѣйшіе пункты нижняго Египта и разчитывая на превосходство силъ своихъ, слабость и невыгодное положеніе французовъ, рѣшился идти прямо къ Каиру и атаковать ихъ. Силы его считаютъ въ полѣ отъ 45 до 60 тысячъ. Въ числѣ ихъ были янычары, мамелюки Ибрагимъ-бей, много конницы и до 20 тысячъ бедуиновъ или ополченій, присоединившихся къ арміи по вступленіи ея изъ Сиріи въ Египетъ. Артиллеріи у турокъ было 40 орудій, но въ запряжкѣ только 20.

Верховный визирь шелъ отъ Бельбейса и, выйдя на Кубесскую равнину, простирающуюся къ сѣверу отъ Каира, расположилъ свои войска между селеніями Эль-Ханка и Абузабель, а авангардъ изъ 6 тыс. янычаръ, 16 орудій, части конницы и мамелюковъ, подъ командою Нассифа-паши, выдвинулъ къ сел. Матаріехъ, близъ развалинъ Геліополя. Селеніе это тотчасъ было прикрыто нѣсколь-

кими окопами, а конница и мамелюки расположились, безъ особаго порядка, вправо до Нила и влѣво до мечети Сибилли-Халлемъ.

Французская армія расположена была впереди Каира. Она состояла, по разнымъ источникамъ, отъ 10—12 до 15 тысячъ пѣхоты, артиллеріи и конницы, орудій пѣшихъ и конныхъ было до 60. Клеберъ, желая атаковать турокъ неожиданно, отдалъ приказъ двинуться въ ночь съ 19 на 20 марта. Звѣздный свѣтъ южнаго неба благопріятствовалъ движенію французовъ, произведенному съ такимъ порядкомъ и тишиною, что турки того и не примѣтили, несмотря на то, что передовыя войска авангарда ихъ находились очень близко къ французамъ.

4 каре составляли первую линію; два изъ нихъ, находившіеся на правомъ флангѣ (бригады Бельяра и Довзелд), были подъ командою дивизіоннаго генерала Фріана; а составлявшія лѣвое крыло (бригады Робена и Лагранжа) подъ командою дивизіоннаго генерала Ренье.

Легкая артиллерія была поставлена въ промежуткахъ каре; конница, свернутая въ колонны, подъ командою дивизіоннаго генерала Леклерка, стояла въ интервалѣ центра, и была прикрыта на флангахъ артиллеріею и двумя дивизіонами конницы на верблюдахъ. Во второй линіи за лѣвымъ флангомъ поставлено было въ видѣ резерва каре изъ двухъ баталіоновъ. Запасная артиллерія позади центра была прикрыта гренадерскими ротами и саперами. На крайнихъ флангахъ были также помѣщены орудія, защищаемыя стрѣлками; углы каждаго каре были усилены отборными ротами.

На разсвѣтѣ правое крыло французовъ подступило къ мечети; нѣсколько пушечныхъ выстрѣловъ достаточно было, чтобы выгнать занимавшій ее конный отрядъ. Лѣвое крыло достигло деревни Матаріехъ, но остановилось на пушечный выстрѣлъ, чтобы дать время правому крылу пройти между Геліополисомъ и сел. Эль-Марекъ и отрѣзать отступленіе непріятельскому авангарду. Но часть авангарда, пѣхота и значительное количество конницы, принявъ вправо къ Нилу, не обращая вниманія на французовъ, потянулась къ Каиру. Замѣтивъ это, Клеберъ приказалъ своимъ гидамъ напасть на мамелюковъ, шедшихъ въ головѣ колонны; но мамелюки выдержали атаку и окружили гидовъ. Тогда 14 драгунскій полкъ, при помощи 22 легкой полубригады, ударилъ на мамелюковъ, выручилъ гидовъ; однако силы эти были слишкомъ слабы, чтобы воспрепятствовать туркамъ обратиться въ Каиръ.

Между тѣмъ генералъ Ренье приказалъ восьми гренадерскимъ ротамъ, находившимся на углахъ его каре, атаковать Матаріехъ. Янычары бросились изъ окоповъ на первую колонну, подступавшую слѣва, но вторая колонна ударила имъ во флангъ. Турки опрокинуты были штыками во рвы окоповъ, и укрѣпленія достались въ руки французовъ. Тщетно янычары пытались удержаться въ домахъ деревни, или соединиться съ верховнымъ визиремъ. Дивизія Фріана напала на

нихъ съ тыла и докончила ихъ пораженіе. Орудія, знамена, бунчуки, лагерные припасы — все сдѣлалось добычею французовъ.

Наконецъ и верховный визирь оставилъ свой лагерь, чтобы подкрѣпить свой авангардъ. Онъ занялъ за пальмовымъ лѣскомъ, окружавшимъ дер. Эль-Марекъ, позицію, простиравшуюся до деревни Сиріакъ. Клеберъ приказалъ продолжать наступленіе, подавая впередъ лѣвый флангъ, чтобы отбросить турокъ въ пустыню.

Армія двинулась. Генераль Ренье пошелъ на Сиріакъ, а Фрианъ къ Эль-Марекскому лѣсу, изъ котораго турецкіе стрѣлки были скоро выгнаны. Французскія гранаты и картечь долетали до главной турецкой квартиры, между тѣмъ какъ турецкая артиллерія не причиняла французамъ вреда. Тогда верховный визирь рѣшился на атаку; войска его сдвинулись и пошли сомкнутыми колоннами на французскія каре. Но картечный огонь привелъ ихъ въ такое смятеніе, что они обратили тылъ. Оставшіяся отъ наводненій Нила ямы и рытвины воспрепятствовали французской конницѣ преслѣдовать бѣгущихъ; но и для турецкой конницы онѣ были немалымъ препятствіемъ. Въ виду неудачи общей атаки, верховный визирь прубѣгнулъ къ послѣдному средству турецкой тактики, разсѣявъ всю конницу, которая мгновенно окружила со всѣхъ сторонъ французскую армію. Но каре французовъ выдержали ихъ атаки: почти ни одного выстрѣла не было сдѣлано понапрасну, и конница турокъ разсѣялась въ разныя стороны. Когда верховный визирь увидѣлъ, что и это усиліе не удалось, онъ приказалъ поспѣшно отступать и пошелъ на Эль-Ханку. Французы продолжали тѣснить безостановочно и заставили турокъ бросить лагерь со всѣмъ, что тамъ находилось, и обратиться въ бѣгство.

Сраженіе при Геліополѣ уничтожило турецкую армію въ Египтѣ и предало эту страну опять французамъ. На слѣдующій день генераль Лагранжъ съ 4 баталіонами былъ посланъ въ Каиръ, для усмиренія тамошняго возстанія, между тѣмъ какъ армія пошла на Бельбейсъ и тамъ, напавъ на турецкій авангардъ, взяла его въ плѣнъ.

„Такъ кончилась, говоритъ кн. Галицынъ, грозная для французовъ экспедиція верховнаго визиря, въ которой Порта, за коварство лондонскаго кабинета, была жестоко наказана почти совершеннымъ истребленіемъ своей 45-ти тысячной арміи втрое слабѣйшею арміею Клебера. Изъ нея едва нѣсколько тысячъ воротилось съ визиремъ въ Сирію, до 4 тыс. было убито, ранено или взято въ плѣнъ, а остальные войска разсѣялись и частью погибли въ степи, частью истреблены арабами и бедуинами. Клеберъ одержалъ блистательную, полную и совершенную побѣду, цѣною ничтожнаго урона не болѣе 200 чел., и отвратилъ ею большую опасность, грозившую французской арміи въ Египтѣ. За всѣмъ тѣмъ многое еще оставалось ему довершить: необходимо было подавить возстаніе въ Каирѣ, снова покорить этотъ городъ, равно и весь нижній Египетъ и Саидъ, который, по кон-

венціи, уже заняли турецкія войска, наконецъ, подавить происшедшія повсюду въ Египтѣ мѣстныя возстанія и, все это съ слабою, едва 24 тысячною арміею! задача дѣйствительно трудная. Но Клеберъ былъ на высотѣ ея и послѣдующими, какъ и предшествовавшими дѣйствіями своими доказалъ, что былъ вполне способенъ и достоинъ исполнить ее“.

Въ сраженіи при Геліополѣ французская конница, сидя на египетскихъ завоеванныхъ лошадяхъ, уже отважно дѣйствовала противъ мамелюковъ и купно съ пѣхотою и при поддержкѣ конной артиллеріи даже имѣла успѣхъ. Главнѣйшимъ же образомъ французы имѣли перевѣсъ въ своей артиллеріи, которая выстрѣлами разстроивала турецкія войска и подготавливала атаку для своихъ войскъ. Что же касается до дѣйствій конныхъ егерей, посаженныхъ на верблюдовъ, то трудно сказать что нибудь въ ихъ пользу, такъ какъ о нихъ имѣются самыя смутныя свѣденія.

Г л а в а 16-я.

Русская конница при императорѣ Павлѣ I. Введеніе прусскихъ порядковъ. Гатчинскій отрядъ. Раздѣленіе войскъ на инспекціи. Штаты кавалерійскихъ полковъ. Характеръ обмундированія. Положеніе о фуражной порціи. Обученіе конницы. Уставъ. Двухшереножный строй. Увлеченіе мелочами и показною стороною. Мнѣніе Суворова о прусскихъ порядкахъ. Составъ русской конницы. Количественное отношеніе къ пѣхотѣ.

Императоръ Павелъ Петровичъ былъ ревностный почитатель Фридриха Великаго. Онъ еще въ семидесятыхъ годахъ, будучи наслѣдникомъ престола, побывалъ въ Берлинѣ, лично ознакомился съ состояніемъ военнаго дѣла въ Пруссіи и вынесъ твердое убѣжденіе о необходимости привить прусскіе порядки русскимъ войскамъ. Съ тѣхъ поръ онъ неустанно трудился надъ составленіемъ военной системы для Россіи и надъ проектами устройства русскихъ войскъ, испытывалъ ихъ примѣненіе на службѣ небольшого своего отряда войскъ, извѣстнаго подъ названіемъ Гатчинскаго и, выяснивъ себѣ основанія для преобразованій, въ самомъ началѣ своего царствованія повелѣлъ сдѣлать новое росписаніе войскъ по инспекціямъ, дать новые штаты полкамъ и новые уставы о строевой службѣ всѣхъ оружій. Такимъ образомъ указомъ отъ 29 ноября 1796 года введены въ дѣйствіе: 1) воинскій уставъ о службѣ кавалерійскаго полка; 1) 2) воинскій уставъ о полевой кавалерійской службѣ; 2) 3) Высочайше утвержденные штаты полковъ;

1) Полн. собр. закон. Р. И. 17590.

2) Тамъ же.

кирасирскихъ, драгунскихъ, гусарскихъ, гренадерскихъ и проч., съ росписью полковымъ Е. И. В. полкамъ; 4) указъ о именованіи полковъ по именамъ шефовъ ихъ.

Чтобы познакомиться съ новой системой, вводимой во все русскія войска, на основаніи выработаннаго въ войскахъ Гатчинскаго отряда, посмотримъ, что такое былъ этотъ отрядъ и какъ тамъ велись занятія.

„Послѣ путешествія (1776 г.) своего въ Пруссію“, рассказываетъ Ивановъ въ своемъ обзорѣ, ¹⁾ гдѣ на маневрахъ повторено было Кагульское сраженіе (въ честь присутствовавшего на нихъ гр. Румянцева), Наслѣдникъ Всероссійскаго престола приходилъ къ заключенію, что для русскихъ многое предстоитъ перенять отъ Пруссіи и что, безпрестанно встрѣчавшіяся у насъ во время Екатерины, отступленія отъ установленныхъ порядковъ вызываютъ радикальныя преобразованія въ военной администраціи. Вслѣдствіе этой идеи возникли Гатчинскія войска. Сущность ихъ, какъ упоминается уже выше,— что они были практическою школою для Павла I.

Факты, составляющіе исторію этого учрежденія, суть слѣдующіе: ²⁾ Въ 1785 году Гатчина поступила во владѣніе Великаго Князя Наслѣдника. Въ 1785 году Его Высочество принимаетъ въ непосредственное свое вѣденіе Кирасирскій полкъ Наслѣдника. Полкъ этотъ и составилъ конницу Гатчинскаго отряда, подраздѣляясь съ 1792 года (нештатнымъ образомъ) на другіе, малые полки, въ родѣ кадровъ, двухъ-эскадроннаго состава. Такимъ образомъ были составлены и обмундированы по прусскому образцу полки: ³⁾ 1) Кирасирскій Наслѣдника; 2) Драгунскій (шт. офицеровъ 2, об. офицеровъ 10, ниж. чиновъ 153, эскадроновъ 2); 3) Жандармскій (шт. оф. 2, об. оф. 11, ниж. чиновъ 108, эскадроновъ 1); 4) Гусарскій (шт. оф. 2, об. оф. 7, ниж. чиновъ 166, эскадроновъ 2); 5) Казачій эскадронъ (шт. оф. 1, об. оф. 5, казаковъ 57).

„При отрядѣ имѣлось 2 орудія конной артиллеріи, прислуга которыхъ составлена была изъ нижнихъ чиновъ кирасирскаго же полка, а завѣдывалъ ими того же полка унтеръ-офицеръ Кубынинъ. Но какъ В. Князь признавалъ, что конные артиллеристы должны быть ловкими, смѣлыми и твердыми ѣздоками, и что ихъ слѣдуетъ упражнять въ вольтижировкѣ, чему рослый и массивный Кубынинъ обучать ихъ не могъ, то онъ искалъ для этого искуснаго берейтора. Выборъ Наслѣдника остановился на Каннабихѣ. Каннабихъ, родомъ изъ С. Веймара, воспитанникъ Геттингенскаго университета, былъ въ то время въ Кронштадтѣ

¹⁾ Обзорѣніе состава и устройства русской кавалеріи, стр. 135.

²⁾ Заимствовано изъ статьи генерала Ратча о графѣ Аракчеевѣ. Воен. Сбор. 1861 г. № 12, стр. 424.

³⁾ Хроника Имп. Рос. Арміи, томъ I, стр. 205.

учителем Арифметики и Нѣмецкаго языка въ морскомъ корпусѣ; въ столицѣ же извѣстенъ былъ, кромѣ того, какъ отличный берейторъ. Его перевели въ кирасирскій полкъ на штатное мѣсто аудитора и дали должность полкового берейтора“.

Пѣхота отряда состояла изъ одного морскаго баталіона, подраздѣленнаго на другія меньшія части, въ родѣ кадровыхъ полковъ.

Занятія въ отрядѣ поведены были пунктуальнѣйшимъ и строжайшимъ образомъ, начиная съ одиночной подготовки каждаго отдѣльнаго человѣка, и конница скоро въ ѣздѣ сдѣлала значительные успѣхи. При этомъ для нее былъ принятъ двухъ-шереножный строй.

Наслѣдникъ очень заботился о правильномъ образованіи юнкеровъ и офицеровъ для будущей своей арміи. Съ этою цѣлью учреждены были въ мѣстахъ расположенія полковъ (Гатчина, Павловскъ) послѣобъденныя классы, а для офицеровъ читались Тактика и Фортификація.

„Войска Гатчинскаго отряда раздѣлены были на 3 инспекціи (обращикъ будущей военной системы всего государства). Инспекторомъ артиллеріи, а впослѣдствіи и пѣхоты, былъ подполковникъ Аракчеевъ; инспекторомъ конницы былъ подполковникъ Кологривовъ, прославившійся въ отечественную войну необыкновенно быстрымъ и удачнымъ сформированіемъ кавалерійскихъ резервовъ въ огромныхъ размѣрахъ“.

„Начало изданныхъ Павломъ I уставовъ и положеній относится къ 1781 году. Мало-помалу они вырабатывались комиссіею изъ слѣдующихъ лицъ: Штенверъ, Кушелевъ, Аракчеевъ, Каннабихъ и гр. Ростопчинъ. Участіе послѣдняго ограничивалось предпочтительно редакціею“. На обязанностяхъ начальниковъ инспекцій лежало, подъ строгой отвѣтственностью, пунктуальное введеніе этихъ уставовъ, инструкцій и указаній самаго Великаго Князя.

Со вступленіемъ Павла Петровича на престолъ, какъ сказано, все выработанное въ Гатчинскомъ отрядѣ, немедленно начало вводиться во всѣ войска. Все государство, по примѣру Пруссіи, было раздѣлено на инспекціи, при этомъ въ основаніе раздѣленія поставлены были особыя предположенія императора. Павелъ Петровичъ еще въ 1774 году представилъ императрицѣ въ видѣ довольно рѣзкой записки „Разсужденіе о государствѣ вообще, относительно числа войскъ, потребнаго для защиты онаго и касательно обороны всѣхъ предѣловъ“. „Тѣже самыя идеи, говоритъ Ивановъ, болѣе или менѣе выработавшіяся и вкоренившіяся въ теченіе 22-хъ лѣтъ, послужили основнымъ началомъ новому императору для всей его военной системы, приведенной въ дѣйствіе тотчасъ же по вступленіи на тронъ прародительскій. Онѣ суть:

1) Отречение отъ всякой наступательной войны и ограниченіе исключительно оборонительными дѣйствіями противъ внѣшнихъ враговъ государства. ¹⁾

2) Возможное сокращеніе числа войскъ и ослѣдое ихъ расположеніе вблизи защищенныхъ крѣпостями границъ. Для уменьшенія рекрутской повинности, пополненіе части арміи вербовкою иностранцами (по праву приваца Голштинскаго).

3) Расположеніе вдоль границъ четырехъ корпусовъ или армій, а именно: 1) противъ Швеціи (43 бат. и 25 эск.); 2) Пруссіи и Австріи (66 бат. и 85 эск.); 3) Турціи и татаръ (81 бат. и 150 эск.); 4) противъ башкирѣ, киргизовъ и проч. кочующихъ народовъ (42 бат. и 30 эск.). Для внутренней стражи и резервовъ 52 баталіона и 10 эскадроновъ. Всего по системѣ предполагалось 284 баталіона и 290 эскадроновъ.

и 4) Дать войскамъ подробнѣйшіе штаты, уставы и инструкціи, а главное: „предписать всѣмъ, начиная отъ фельдмаршала и кончая рядовымъ, все то, что должно имъ дѣлать“.

Въ виду всего этого всѣ войска были распредѣлены на 13 инспекцій. На обязанностяхъ генераль-инспекторовъ лежало, по примѣру Гатчинскаго отряда, строгое наблюденіе за привитіемъ внутренняго порядка въ частяхъ, введеніемъ и исполненіемъ строевыхъ уставовъ, положеній и инструкцій; а, во избѣжаніе какихъ бы то ни было сомнѣній, отъ частей войскъ, пѣхоты, конницы и артиллеріи, командировались въ Гатчинскій отрядъ офицеры, которые, состоя известное время при отрядѣ, изучали всѣ его порядки, и возвращаясь въ части служили инструкторами для передачи ихъ въ полки.

„Болѣе всего отличались новыя преобразованія“, пишетъ Ивановъ, „буквальною точностью уставовъ, введеніемъ флигельмановъ (въ пѣхотѣ) и темповъ и строгою, непроницаемою ограниченою административною рамкою, которою опредѣлялся для каждаго служащаго весь образъ дѣйствій его во всякомъ данномъ случаѣ. Выйти изъ этой рамки значило умничать, а за умничанье взыскивалось, какъ за вину. У нижнихъ чиновъ всякая ошибка была виновна и отзывалась извѣстнымъ наказаніемъ“.

Разумѣется ввести строгій внутренній порядокъ въ войска было необходимо. необходима была соотвѣтствующая инструкція для послѣдовательности и духа занятій, такъ какъ не всѣ начальники были Суворовы или Румянцевы. Но именно то духъ требованій повелѣ на фальшивую почву и способствовалъ не столько тактической подготовкѣ, сколько распложенію подобныхъ же, какъ было въ Пруссіи, штукмейстеровъ.

¹⁾ Итальянская компанія 1799 года показала на дѣлѣ, какъ скоро можно разочаровываться иногда въ самыхъ завѣтныхъ правилахъ, ежели онѣ не основаны на фактахъ дѣйствительности, а на однихъ только стремленіяхъ сердца нашего.

Естественнымъ послѣдствіемъ централизаціи, при обширности пространствъ у насъ, небывалое до того времени развитіе бюрократіи и формалистики, всеѣмъ извѣстное довольствованіе наружностью, не проникая въ сущность вещей и дѣлъ. Частныя улучшенія, такимъ образомъ, сдѣлались невозможны. Сами фельдмаршалы, какъ Суворовъ, сдѣлались не болѣе какъ лишь инспекторами, т. е., наблюдателями. Подробности устава охватили не только эскадронное и полковое ученье, но и всю линейную тактику — по прусскому образцу и всякіе маневры.

Штаты полковъ кавалерійскихъ были изданы два раза при Павлѣ Петровичѣ: первый разъ въ 1796 году и второй въ 1798. По обоимъ кирасирскіе и драгунскіе полки были пяти-эскадроннаго состава, а гусарскіе десяти-эскадроннаго. По послѣднимъ численный составъ уменьшенъ на $\frac{1}{3}$ часть, и этотъ составъ мы приводимъ въ слѣдующей таблицѣ, какъ современный войнѣ 1799 года.

ЗВАНІЕ ЧИНОВЪ.	ВЪ ПОЛКУ.					
	Кирасирскомъ (5 эскадр.).		Драгунскомъ (5 эскадр.).		Гусарскомъ (2 батал. = 10 эск.).	
	Въ эскад- ронѣ.	Въ полку.	Въ эскад- ронѣ.	Въ полку.	Въ эскад- ронѣ.	Въ полку.
Генераль (шефъ)	1	..	1	..	1
Штабъ-офицеровъ	5	..	2	..	6
Оберъ-офицеровъ	6	31	5	29	4	44
Унтеръ-офицеровъ	14	70	14	70	9	90
Рядовыхъ	128	640	128	640	128	1280
Литаврщиковъ	1	..	1
Трубачей	2	11	2	11	2	21
Гобоистовъ	5
Барабанщиковъ	1	5
Нестроевыхъ	1	20	1	20	1	22
Мастеровыхъ	27	..	26	..	38
Фурлейтовъ	33	..	37	..	51
Деньщиковъ	60	..	55	..	80
Итого	151	869	151	902	144	1633
Строевыхъ лошадей	143	716	145	729	135	1358

Обмундированіе при императорѣ Павлѣ I было опять переименовано на прусскій образецъ, и конница была затянута въ узкіе колеты взаменъ широкихъ, введенныхъ при императрицѣ Екатеринѣ II по проекту Потемкина.

„Вмѣсто прежней удобной и простой одежды“, пишетъ Петрушевскій, ¹⁾ „принята самая причудливая и стѣснительная; смѣшная, какъ ее справедливо

¹⁾ Генералиссимусъ Суворовъ, т. II, стр. 327.

называли многіе современники,— введены лакированные башмаки (въ пѣхотѣ), которые никогда не употребляются русскими людьми и которые мѣшали пѣхотѣ ходить. На походѣ, по грязнымъ дорогамъ, солдату было истинное мученье со штиблетами, штиблетными подтяжками, крючками, башмачными петельками и проч. Прежнюю прическу, позволявшую содержать голову въ чистотѣ, замѣнила сложная куафюра съ саломъ, пудрой и прямыми ихъ послѣдствіями— поразитами; нужно было заводить парикмахеровъ; въ ночь передъ смотрами нельзя было ложиться спать, чтобы не испортить прическу, ибо два парикмахера въ эскадронѣ едва успѣвали кончить свое дѣло, работая цѣлую ночь“.

Императоръ очень заботился объ улучшеніи положенія офицеровъ, которымъ въ значительной мѣрѣ прибавлено содержаніе.

Особенно обращаетъ на себя также новое положеніе, введенное въ конницѣ относительно фуражной порціи. Лошадямъ всей конницы, исключая 6 недѣль въ году (съ 15 іюня по 1 августа), повелено давать въ день по 4 гарнца овса и по 15 фунтовъ сѣна. По положенію 1798 года отпускалось, кромѣ того, лошади въ сутки: соломы $2\frac{1}{2}$ фунта и 16 золотниковъ; подъемнымъ же и выучнымъ овса $2\frac{4}{30}$ гарнца и сѣна по 20 фунтовъ, въ продолженіи 8-ми мѣсяцевъ въ году. ¹⁾

Увлеченіе показною стороною дѣла, весьма естественно повело къ разнымъ излишествамъ въ отношеніи содержанія и ухода за лошадьми въ конницѣ: стрижка ногъ ушей, заплетаніе гривокъ и хвостовъ, полировка мундштуковъ,— все это, говоритъ преданіе, ²⁾ составляло нововведеніе въ разсматриваемую эпоху, и представителемъ его былъ полковой командиръ Линдеманъ.

„Что касается верховой ѣзды въ полкахъ, то хотя въ Зейдлицовыхъ началахъ для образованія конницы Фридриха Великаго и сказано, что главное основаніе хорошаго, дѣльнаго обученія конницы заключается въ доведеніи въ ней верховой ѣзды до надлежащей степени совершенства; но въ царствованіе Павла Петровича, также какъ и прежде, мы не имѣли, кажется, хорошей школы ѣзды. Впрочемъ, выше говоря о Каннабихѣ, мы уже указали, какъ не легко было въ тѣ времена встрѣтить порядочнаго берейтора въ полкахъ. Слѣдующій приказъ генераль-лейтенанта гр. фонъ-дерь-Палена по Лейбъ-Гвардіи Конному полку, отъ 9 декабря 1797 года, отданный вскорѣ послѣ приѣма имъ полка, ³⁾ лучше всего познакомитъ читателя съ состояніемъ ѣзды и съ существовавшимъ тогда взглядомъ на это дѣло, также какъ и требованіями:

При осмотрѣ моемъ полку, я нашелъ, что люди по одиночкѣ не выучены: для того за нужное нахожу эскадроннымъ командирамъ предписать слѣдующее:

¹⁾ Собр. закон. Росс. имп. № 17962 и № 17977.

²⁾ Заимствовано у Иванова.

³⁾ Исторія Л. Гв. Коннаго полка, соч. Анненкова. ч. III. стр. 69.

1) Стараться всемерно всякаго человѣка по одиночкѣ обучать конной ѣздѣ и дабы онъ могъ дать помочь лошади однимъ шенкелемъ, неболтая руками; правила конной ѣзды довольно извѣстны, и потому лишнимъ почитаю входить о томъ въ подробности.

2) Дабы каждый рейтаръ былъ господинъ своей лошади, нужно его довести до того, чтобы онъ ѣздилъ шагомъ, рысью и галопомъ, какъ приказано будетъ; а наипаче наблюдать, дабы рысью ѣздили; ибо черезъ сіе могутъ въ галопъ напасть легко и атаки будутъ всегда точныя.

3) Всякому рейтару показать по одиночкѣ, какимъ образомъ ему дѣйствовать палашемъ въ рубкѣ, а потомъ опустя палашъ вынимать пистолеть и дѣйствовать онымъ впередъ, вбокъ и назадъ, какъ обстоятельства того требовать будутъ.

4) Также довести каждаго рейтара, чтобы онъ изъ эскадроннаго фронта по позыву выѣхалъ, не давая другой помочи лошади, какъ шенкелемъ.

5) По эскадронно ученій не дѣлать безъ особаго повелѣнія, ибо ежели люди будутъ доведены по одиночкѣ, то весьма легко можно ихъ совокупить вмѣстѣ.

6) Также найдено мною, что рейтары во фронтѣ шевелятся, отъ чего оказывается дурной видъ и исполненіе всякой команды не можетъ быть точно; а для того подтверждаю, наистрожайше внушать нижнимъ чинамъ, дабы они, какъ скоро палашъ вынутъ, были непоколебимы на лошадяхъ и равнялись бы направо.

Въ заключеніе сказать имѣю, ежели при осмотрѣ моемъ по эскадронно найду людей выученныхъ и въ исправности, тогда не примину отдать каждому справедливость и о способности и радѣніи эскадронныхъ командировъ и офицеровъ всеподданнѣйше свидѣтельство буду Его Императорскому Величеству Государю Императору.

Изъ приведенной выписки приказа графа фонъ-деръ-Палена видно, что требованія отъ ѣзды были совсѣмъ не велики. О боковыхъ движеніяхъ, осаживаніи, подниманіи въ галопъ и рѣчи нѣтъ, хотя сомнѣнія быть не можетъ, что осаживаніе требовали: во во всякомъ случаѣ изъ приведеннаго можно заключить, что увлеченія тонкостями ѣзды отнюдь не было, напротивъ видно что Императоръ весьма серьезно посмотрѣлъ на дѣло одиночной ѣзды и что это дѣло, вѣроятно, во времена Екатерины стояло на низкой степени. Императоръ, вводя внутренній порядокъ и прилагая особыя заботы въ экономіи расходовъ на армію, обратилъ вниманіе на огромный расходъ и порчу лошадей въ конницѣ, отнесъ это къ небрежности ухода, дурному обращенію съ лошадыю и безпорядочной ѣздѣ. Увлеченіе тонкостями явились уже при Императорѣ Александрѣ I.

Уставъ, изданный въ 1796 году, представляетъ собою сколокъ съ устава прусской конницы, практиковавшійся въ Пруссіи уже послѣ Семилѣтней войны. Онъ былъ введенъ въ нашей конницѣ на основаніи практики Гатчинскаго отряда. „Много хорошаго и дѣльнаго внесъ онъ въ основаніе обученія нашей конницы:

двухшереножный строй, введенный окончательно, во взводахъ по 16 рядовъ, расчетъ на отдѣленія (по 4. т. е., что нынѣшнее по 3); построение колоннъ изъ середины, наконецъ. самая строгая точность въ исполненіи, все это свидѣтельствуесть о значительныхъ улучшеніяхъ по фронтовой части. Но, съ другой стороны, не избавились мы злоупотребленій прусскимъ уставомъ, именно сложныхъ построений и эффектности въ родѣ, наприимѣръ, не только замысловатаго, но и поистиннѣ головоломнаго маневрированія контръ-маршами. Въ преданіяхъ кавалеристовъ даже Александровскихъ временъ (до 1812 года) сохранилось еще построение, исполнявшееся по слѣдующей командѣ: 1) *Перемѣна фронта и флаговъ*; 2) *по четыре на право, маршъ*;— *стой равняйся*; 3) *укороти поводья*; 4) *съ мѣста, маршъ-маршъ*. По командѣ этой десяти-эскадронный полкъ (гусарскій), заѣхавъ отдѣленіями направо или налево, съ мѣста же трогался по первому отдѣленію лѣвое плечо впередъ, — кругомъ, въ карьеръ, и почти на одной и той же линіи фронта, глубокою коллонною одна половина мчалась на встрѣчу другой маршъ-маршемъ, пока вся вереница такимъ образомъ останавливалась правымъ флангомъ на мѣстѣ лѣваго, лѣвымъ на мѣстѣ праваго, и потомъ по командѣ: 1) *стой во фронтъ, маршъ*; 2) *стой равняйся*;— заѣзжала отдѣленіями во фронтъ, лицомъ назадъ. Дурно выѣзженные лошади заносили, и почти ни одно ученье необходимо безъ убитыхъ и изувѣченныхъ. ¹⁾

И такъ мы видимъ, что во всей новой системѣ, при сердечномъ желаніи Императора ввести порядокъ и послѣдовательное обученіе, оказались фальшивыя стороны, такъ что обученіе направлено было не къ боевымъ цѣлямъ, а къ показу. Произошло это, конечно, потому, что ближайшими помощниками Императора были не боевые люди, какъ Суворовъ или Румянцевъ, а Штенверъ, Линденеръ Аракчеевъ, Каннабихъ и т. п.

„Въ службѣ“, говоритъ Петрушевскій, „завелась надоѣдливая, мертвящая мелочность; въ мелочахъ путались начальники, изъ мелочей не могъ выбратъся солдатъ. Все шло за предметъ первостепенной важности, задняго плана не существовало, сущность дѣла улетучивалась. Самъ Государь, бывая ежедневно на разводахъ, снисходилъ до того, что пріѣзжалъ на мѣсто развода заранѣе, назначалъ линію фронта, послѣ развода присутствовалъ при смѣнѣ главнаго караула въ зимнемъ дворцѣ. Присылаемые Государемъ инспекторы имѣли возможность повѣрять лишь строевое уставное ученье, знакомиться съ внѣшнимъ видомъ войскъ, т. е., ревизовать то, что бросалось прямо въ глаза. Доискиваться до сути имъ было недосужно, да и многіе ли изъ нихъ понимали эту суть, выйдя изъ узкой Гатчинской школы? А между тѣмъ они, пользуясь неограниченнымъ довѣріемъ Государя, были, такъ сказать, рѣшителями судебъ, безапелляціонными судьями. Строй-

¹⁾ Замѣтено у Иванова.

ность, точность, однообразіе во всемъ,— вотъ чего не доставало Екатеринбургскимъ войскамъ при первомъ взглядѣ и чѣмъ, на оборотъ, отличались гатчинскія войска цесаревича; этотъ идеаль и преслѣдовался инспекторами—гатчинцами. Развились разныя ухищренія и уловки. Такъ при прохожденіи одного коннаго полка черезъ Ригу, при недостаткѣ новыхъ высокихъ сапоговъ, кои не успѣли заготовить, людямъ были надѣты на правую ногу новые сапоги, а на лѣвой красовались старыя. Уловка удалась, но куплена она дорогой цѣною—заговоромъ полкового командира и офицеровъ съ солдатами, чтобы обмануть начальство. И такое безнравственное отношеніе къ дѣлу коренилось въ самомъ характерѣ требованій; оно развивалось самимъ закономъ, который плодилъ на своихъ страницахъ мелочность ненужную, иногда неисполнимую¹⁾.

„Вообще производившіяся перемѣны, особенно по предмету строевого образованія, должны были возбуждать въ войскахъ недоумѣніе, для чего все это дѣлается. Мирной гвардіи, къ тому же слитой съ гатчинскими войсками, недоумѣвать было не надъ-чѣмъ; не даромъ же, по свидѣтельству современника, въ началѣ царствованія Павла, Суворовъ переставалъ уже въ столицѣ слыть за знатока службы. Но боевымъ армейскимъ войскамъ, понимавшимъ разницу между мирными и военными условіями службы, педантическія требованія новаго устава несомнѣнно представлялись невразумительными. Имъ не могло придти въ голову, что ихъ тридцатилѣтнія побѣды ничего не значать, а между тѣмъ такъ выходило. На донесеніе одного мѣстнаго инспектора о неполученіи до сего времени (1797 г.) однимъ полкомъ медалей за прагскій штурмъ, Павелъ I отвѣчалъ: медалей за прагскій штурмъ бывшимъ на немъ отпущено не будетъ, понеже я его не почитаю дѣйствіемъ военнымъ, а единственно закланіемъ жидовъ²⁾. Не объявить это полку, значило оставить справедливую преспенцію безъ удовлетворенія и даже безъ объясненія; поредать солдатамъ причину неотпуска медалей точными словами рескрипта, значило сдѣлать еще гораздо болѣе вредное³⁾.

„Хорошо еще“, продолжаетъ Петрушевскій, ¹⁾ если Павелъ I написалъ это сгоряча (незадолго передъ тѣмъ Суворовъ былъ посланъ въ ссылку) и потомъ свое рѣшеніе измѣнилъ, но едва ли такое предположеніе справедливо, потому что взглядъ Государя на военное дѣло образовался подъ особеннымъ угломъ, и Суворовское военное искусство онъ долженъ былъ цѣнить очень не высоко. Въ такомъ случаѣ въ результатѣ опять являлось незнаніе со стороны войскъ, чего отъ нихъ требуютъ.

Суворовъ, практикъ военнаго дѣла, не могъ одобрять нововведеній по прусскому образцу и громко высказывалъ свое мнѣніе объ ошибочности „переносить въ русскую національную армію наемническія особенности армій прусской⁴⁾“.

¹⁾ Стр. 329.

„Солдаты“, говорилъ онъ, „сколько ни весело, унылы, и разводы скучны. Шагъ мой уменьшенъ въ три четверти, и тако на непріятеля вмѣсто сорока—тридцать верстъ“. „Сѣтуя такимъ образомъ на всеобщую нивелировку, на разныя нѣмецкія нововведенія“, пишетъ Петрушевскій, „и на то, что Государь не желаетъ съ нимъ посовѣтоваться, Суворовъ на слѣдующій день переходитъ къ нѣмцу Штенверу, свѣтилу гатчинскаго военнаго искусства (открытелю шаржирнаго огня и ретирадъ прусскихъ наемниковъ)“, который „показывалъ прусскія ухватки“, и благодаря которому народился „опытъ военнаго искусства“, т. е., нынѣ вводимый воинскій уставъ. Больше всего Суворовъ нападалъ на введеніе прусскаго обмундированія, мелочнаго обученія и излишней строгости за ошибки. „Милосердіе покрываетъ строгость“ говорилъ онъ, „при строгости надобна милость, иначе строгость тиранство“. „Мою тактику прусскія (войска) принимаютъ, а старую, протухлую оставляютъ: отъ сего французы ихъ били. Не зная моей тактики, Вурмзеръ (теперь) въ опасности“. „Вѣроятно“, пишетъ Петрушевскій, „отвѣчая на совѣтъ Хвостова—обратиться къ Государю съ изложеніемъ своего мнѣнія“, Суворовъ говоритъ: „если кого (хотятъ) слушать.— спрашиваютъ; если кого не спрашиваютъ, того не будутъ слушать“. Подобные отзывы Суворова, размѣтаясь, съ разными прикрасами доходили до Государя и вызвали наконецъ царскій гнѣвъ, выразившійся въ томъ, что Суворовъ былъ отставленъ отъ службы и сосланъ въ его имѣнье, Новгородское село Кончанское.

Всего во времена Павла Петровича состояло 4 гвардейскихъ-кавалерійскихъ полка, армейскихъ: 19 кирасирскихъ, 18 драгунскихъ, 2 драгунскихъ французскихъ, 9 гусарскихъ, 2 легкоконныхъ польскихъ и 2 регулярныхъ казачьихъ. Итого 52 полка армейскихъ, что по штатамъ составляло 48,774 строевыхъ лошадей.

Въ пѣхотѣ полевой, гвардейской и армейской считалось приблизительно 170 т. штыковъ. Слѣдовательно, полевой пѣхоты было въ $3\frac{1}{2}$ раза болѣе, чѣмъ конницы, не принимая въ расчетъ казачьихъ конныхъ полковъ и вообще иррегулярныхъ войскъ.

Что касается списочнаго состоянія всѣхъ вообще сухопутныхъ войскъ по штатамъ 1798 года, то вмѣстѣ съ штабъ и оберъ-офицерами, музыкантами и нестроевыми, всего значилось: въ гвардіи 14261, арміи 279162, гарнизонахъ 93442, что вмѣстѣ составитъ 386865 человекъ, безъ корпуса Конде и иррегулярныхъ войскъ.

Казачьихъ полковъ въ началѣ 1799 года состояло на службѣ всего 47.

Глава 17-я.

Очеркъ Итальянскаго похода Суворова. Сраженіе при Требін. Замѣчанія касательно дѣйствій Макдональда и Моро. Разборъ дѣйствій союзныхъ войскъ и особенно конницы подъ Требією. Краткій перечень послѣдующихъ дѣйствій Суворова до обратнаго похода въ Россію. Сравненіе Суворовской тактики съ французскою. Памяти Суворова.

Переговоры въ Рапштадтѣ не привели ни къ чему, вслѣдствіе чрезмѣрныхъ требованій французовъ, которые продолжали свои завоеванія, угрожая Австріи и Англіи, особенно обезпеченной Египетскимъ походомъ Наполеона. Оба эти государства употребляли все мѣры къ тому, чтобы привлечь Россію въ коалицію противъ Франціи. Императоръ Павелъ, не желая пріобрѣтеній, но имѣя въ виду безопасность Европы и полагая, что другіе монархи послѣдуютъ его великодушному примѣру, двинулъ за границу вспомогательныя войска. Австрія и Англія просили ввѣрить ихъ начальству Суворова. Императоръ согласился и лестнымъ, прекраснымъ рескриптомъ вызвалъ нашего героя изъ заточенія. Суворовъ отслужилъ молебень и быстро, какъ юноша, полетѣлъ на зовъ Государя. Павелъ милостиво принялъ престарѣлаго воина, старался новыми наградами загладить прежнія его страданія. Онъ самъ надѣлъ на него орденъ св. Іоанна Іерусалимскаго большого креста. Съ молитвой, съ благословеніемъ духовенства и всего народа отправился герой на новое поприще славы; посѣтилъ въ Митавѣ графа Прованскаго (Людовика XVIII) и 15 марта поздно вечеромъ прибылъ въ Вѣну. Въ это же время и русскія войска вступали въ Вѣну. Трогательно было свиданіе съ ними фельдмаршала; онъ привѣтствовалъ героевъ Кинбурна, Рымника, Измаила и Праги словами: „Здравствуйте чудо-богатыри, любезнѣйшіе друзья мои!“ — и слезы катились по мужественнымъ лицамъ воиновъ.

Суворовъ былъ назначенъ главнокомандующимъ соединенныхъ русскихъ и австрійскихъ войскъ, долженствовавшихъ дѣйствовать въ Италіи.

Зная медленность австрійскаго придворнаго военнаго совѣта (гофкригсрата) и сильное вліяніе на государственныя дѣла тогдашняго перваго министра, барона Тугута, Суворовъ испросилъ позволеніе относиться во всемъ непосредственно къ самому императору, шуткою отдѣлался отъ требованій гофкригсрата сообщить ему планъ дѣйствій и съ величайшею поспѣшностью поѣхалъ въ армію. Французская директорія, чтобы достигнуть рѣшительнѣйшихъ результатовъ до присоединенія русскихъ войскъ къ австрійскимъ, предписала своимъ полководцамъ дѣйствовать наступательно на всѣхъ театрахъ войны. Журданъ съ 40 тысячами долженъ былъ двинуться изъ Эльзаса въ пространство между верхнимъ Дунаемъ и Костанцскимъ озеромъ; Массена съ 30 тысячами изъ Швейцаріи въ долину

верхняго Инна и открытъ сообщеніе съ Италійскою армією Шерера, силою въ 50 тысячъ, которая должна была дѣйствовать отъ Минчіо по направленію къ Бассано и Триенту.

Со стороны австрійцевъ силы распределены были такъ: эрцгерцогъ Карлъ съ 80 тысячами на р. Лехъ; болѣе 40 тысячъ подъ начальствомъ Бельгарда въ Тиролѣ и Граубинденѣ; до 60 тысячъ Края (а потомъ Меласа)— между Адигемъ и Тальяменто, за нимъ резервъ въ 25 тысячъ; кромѣ того, двигались въ помощь австрійцамъ около 40 тысячъ русскихъ войскъ Суворова и Римскаго-Корсакова.

Оставляя дѣйствія въ Германіи и Швейцаріи, ограничимся краткимъ очеркомъ Итальянскаго похода.

Французская армія Шерера, въ числѣ 46 тысячъ расположена была на р. Минчіо, занимая Мантуу и Пескіеру. Кромѣ того, до 70 тысячъ разсѣяно было въ различныхъ пунктахъ Италіи. Австрійская армія, подъ временнымъ начальствомъ Края, въ числѣ 60 тысячъ стояла на Адигѣ, занимая Верону и Леньяго и имѣя мостъ въ Поло для сообщенія съ укрѣпленнымъ лагеремъ, устроеннымъ при Пастренго. Шереръ, по приказанію директоріи, открывъ наступательныя дѣйствія въ концѣ марта, дѣйствовалъ неискусно, подвергся пораженію при Веронѣ, 5 апрѣля, и принужденъ былъ отступить за р. Адду. Но ни Край, ни, прибывшій вскорѣ послѣ того, Меласъ не воспользовались разстройствомъ французской арміи.

Вслѣдъ за тѣмъ пришли въ Верону передовыя русскія войска корпуса генерала Розенберга, въ числѣ 15 тысячъ пѣхоты и 2500 конницы. Суворовъ, прибывъ въ Валеджіо, $\frac{4}{13}$ апрѣля, принялъ главное начальство надъ всеми союзными войсками.

Имѣя въ виду вытѣснить французовъ изъ Ломбардіи обходомъ ихъ лѣваго фланга, и вмѣстѣ съ тѣмъ, сблизиться съ австрійскими войсками, дѣйствовавшими въ Тиролѣ, Суворовъ двинулъ свои войска тремя колоннами, на Брешию, Кіари и Кремону и заставилъ французовъ отступить за р. Адду. Затѣмъ, оставивъ Края для блокады Мантуи и Пескіеры, направилъ большую часть войска къ верхней Аддѣ и приказалъ отряду Секендорфа идти къ Лоди для отвлеченія вниманія французовъ отъ мѣстъ выбранныхъ для переправы. Французы, отступивъ за Адду, разбросали свои войска отъ оз. Комо до р. По, на протяженіи около 100 верстъ, и хотя новый главнокомандующій Моро, прибывшій въ это время во французскую армію и старался исправить ея расположеніе, но быстрота дѣйствій Суворова не позволила ему это сдѣлать. Союзники переправились у Лекко, Бривио и Треццо, разбили въ кавалерійскомъ бою у Вапріо часть дивизіи Гренье, а другую у Кассано, окружили Серюрье у Вердеріо и заставили его съ 3-мя тысячами положить оружіе. Французы отступили на всехъ пунктахъ и стали сосредоточиваться къ Милану, потерявъ на р. Аддѣ отъ 6 до 7 тысячъ человекъ.

Вслѣдъ за тѣмъ Моро отступилъ за р. Тичино, но, не имѣя возможности и здѣсь удержаться, отправилъ часть войскъ для защиты Турина, а съ остальными занялъ сильную позицію между крѣпостями Валенцою и Александріею, подъ прикрытіемъ рѣкъ По и Танаро. Въ такомъ положеніи Моро имѣлъ въ виду охранить Туринъ и открыть сообщеніе съ войсками Макдональда, находившимися въ Неаполѣ.

Суворовъ, по занятіи Милана, двинулся къ р. По, переправился у Піаченцы и, выдвинувъ къ Пармѣ дивизію Отта, занялъ Тортопу; но, послѣ неудачнаго дѣла Розенберга у Басиньяно, Суворовъ опять перешелъ р. По, направился къ Турину, овладѣлъ этимъ городомъ и, возбудивъ жителей Піемонта противъ французовъ, заставилъ Моро отступить къ Кони и затѣмъ въ Генуезскую Ривіеру, гдѣ онъ и расположился между Лоано и Сарцаною.

Черезъ два мѣсяца послѣ открытія военныхъ дѣйствій, союзники уже владѣли всею Ломбардіею и Піемонтомъ, за исключеніемъ нѣсколькихъ пунктовъ, занятыхъ французами и обложенныхъ союзными войсками (Мантуа, Кони, Александрійская, Тортонская и Туринская цитадели); а французская армія Моро заключена была въ тѣсномъ пространствѣ между моремъ и Аппенинами. Но войска союзниковъ были разбросаны до такой степени, что изъ числа 120-ти-тысячной арміи, главныя силы ея, стоявшія подъ Туриномъ, не превышали 28 тысячъ; все же прочія войска частью осаждали Мантуу (Край съ 25 тыс.); частью блокировали другіе укрѣпленные пункты, или сторожили проходы черезъ Альпы и Аппенины; наконецъ Бельгардъ съ 20 тысячами двигался изъ Граубиндена къ Александріи: такая разброска силъ была слѣдствіемъ вліянія австрійскаго гофкригсрата. Но за то въ средней и южной Италіи произошло возстаніе жителей въ пользу союзниковъ.

Таково было положеніе дѣлъ въ Италіи, когда Макдональдъ, получивъ предписаніе директоріи, идти въ помощь Моро, двигался въ сѣверную Италію. Французскій полководецъ, оставивъ 5 тысячъ войска для занятія Капуи, Гаеты и нѣкоторыхъ другихъ пунктовъ, выступилъ съ 20-ти-тысячною арміею изъ Неаполя въ началѣ мая; 17-го числа достигъ онъ Рима и, присоединивъ къ себѣ часть дивизіи Гарнье, продолжалъ движеніе къ Флоренціи, куда прибылъ 25-го. Затѣмъ Макдональдъ усилилъ свою армію войсками Готье, находившимися близъ Модены и дивизіею Монришара, стоявшею близъ Болоніи. Соединеніе всѣхъ помянутыхъ войскъ образовало армію, въ числѣ 27 тысячъ пѣхоты и 3 тысячъ конницы.

Макдональдъ и Моро составили планъ соединиться у Тортопы и затѣмъ общими силами атаковать Суворова. Для облегченія движенія Макдональду, который шелъ на Парму и Піаченцу, Моро отправилъ дивизію Виктора долиною р. Таро и отрядъ Лалоипа долиною Требіи къ Бобіо.

Узнавъ о движеніи Макдональда, Суворовъ немедленно сосредоточилъ главную часть союзныхъ войскъ въ окрестностяхъ Александріи, чтобы, смотря по обстоятельствамъ, обратиться противъ Моро или Макдональда. 12 іюня собраны были русскія дивизіи Ферстера и Швейковскаго и австрійскія Фрелиха и Лузиньяна (32 бат. 18 эск. и 4 полка казаковъ). Войска ген. Бельгарда и бригада Алькаини оставлены были на Бормидѣ для прикрытія сообщеній и блокады Александрійской и Тортонской цитаделей. Сильный передовой отрядъ Отта стоялъ у Піаченцы; отряды Гогенцолерна и Кленау наблюдали за Болонією и Феррарою, а генералу Краю приказано было, оставить необходимое количество войскъ для блокады Мантуи, спѣшить къ Александріи.

Суворовъ рѣшился предупредить соединеніе французскихъ армій и немедленно двинуться на Макдональда. Генералу Отту предписано было избѣгать рѣшительнаго боя. Суворовъ шелъ форсированнымъ маршемъ къ Страделлѣ; князь Багратионъ командовалъ авангардомъ; генералъ Велешки направленъ былъ противъ Лапоица.

Макдональдъ, опрокинувъ Гогенцолерна и Кленау, заставилъ ихъ отступить за р. По. Армія его съ присоединенною дивизією Виктора достигла 35 тысячъ слишкомъ (32 тыс. пѣхоты и 3500 конницы) и продолжала медленно наступать по правому берегу По къ Піаченцѣ. Дивизія Виктора шла въ авангардѣ; дивизіи Руска и Домбровскаго шли въ главныхъ силахъ, прочія находились сзади. Моро, отрядивъ Виктора и Лапоица, выступилъ къ Тортонѣ и Александріи, чтобы освободить ихъ и затѣмъ соединиться съ Макдональдомъ.

Сраженіе при Требїи 17, 18 и 19 іюня новаго стиля 1799 года.

Мѣстность, на которой произошла встрѣча союзниковъ съ французами, уже была ознаменована, за 2000 лѣтъ передъ этимъ, кровопролитнымъ боемъ между карфагенянами и римлянами. Пространство, орошаемое теченіемъ Тидоне и Требїи, представляетъ равнину, ограниченную съ сѣвера р. По, а съ юга Аппенинами. Равнина эта пересѣчена въ разныхъ направленіяхъ множествомъ рѣчекъ, канавъ, небольшихъ болотистыхъ пространствъ, перелѣсковъ, селеній и отдѣльныхъ строеній съ оградами и садами. Самыя рѣки Тидоне и Требїя, протекающія по песчаному грунту, сдѣлались въ то время, когда происходило сраженіе, столь мелки, отъ предшествовавшей засухи, что можно было переходить ихъ вбродъ безъ затрудненій.

Въ ночь на 6/17 іюня Суворовъ получилъ отъ Отта донесеніе о жаркомъ дѣлѣ его 5 іюня у Піаченцы. Атакованный съ фронта Макдональдомъ и угрожаемый справа Домбровскимъ, Оттъ былъ принужденъ отступить за р. Тидоне къ с. Джіовани, оставивъ 6 ротъ въ Піаченцкой цитадели и уничтоживъ мостъ

Палео-сравнения на Тидонго, Тресбон и Мурго
6, 7, 8 и 9. Южн.



на р. По. Суворовъ приказалъ Меласу немедленно вести авангардъ Даллера впередъ на помощь Отту и отдалъ оригинальный приказъ, „непріятельскую армію взять въ полонъ“. 6 іюня въ 10 часовъ утра армія дошла до Страделлы и собиралась отдохнуть, когда получено было отъ Отта новое донесеніе, что непріятель атаковалъ передовыя его войска на р. Тидоне.

Макдональдъ, узнавъ о движеніи противъ него Суворова, хотѣлъ до прибытія его разбить Отта, а Монришару и Оливье приказалъ поспѣшно идти изъ Модены и Карпи на соединеніе съ арміей. Въ 8 часовъ утра Викторъ и Сальмъ справа, Руска въ центрѣ, а Домбровскій слѣва атаковали слабыя отряды Отта на лѣвомъ берегу р. Тидоне и принудили ихъ отступать въ разстройство. Прибытіе къ С. Джіовани Меласа съ авангардомъ Даллера дало возможность остановить и устроить войска Отта, которыя заняли позицію у дер. Сармато, выставивъ на большой дорогѣ 8 орудій за водяными рвами. и упорно держались въ этой позиціи.

„Между тѣмъ главная армія Суворова“, пишетъ кн. Голицынъ, „двинулась впередъ съ необыкновенною быстротою: войска, при чрезвычайномъ жарѣ, не шли, а можно сказать, бѣжали. Колонна растянулась, оставляя за собою множество отсталыхъ отъ изнеможенія. Суворовъ ободрялъ и поощрялъ войска, повторяя: „впередъ, впередъ, голова хвоста не ждетъ!“, шутя и забавляя солдатъ. Получивъ извѣстіе, что французы перешли черезъ р. Тидоне и тѣснили Отта къ С. Джіовани, онъ взялъ изъ авангарда казачьи полки и самъ, съ Багратиономъ, повелъ ихъ къ мѣсту боя, приказавъ Розенбергу и остальнымъ войскамъ идти какъ можно скорѣе впередъ. При этомъ русскимъ авангардомъ начальствовалъ, вмѣсто Багратиона, великій князь Константинъ Павловичъ.

Между тѣмъ Меласъ и Отто упорно держались противъ превосходныхъ силъ непріятеля. Но около 3 часовъ пополудни Викторъ, Руска и Сальмъ произвели рѣшительную атаку съ фронта, а конница одною колонной по большой дорогѣ бросилась прямо на австрійскую батарею. Полкъ Надашди былъ принужденъ отступить изъ д. Сармато, оставивъ батарею въ рукахъ французовъ, а между тѣмъ Домбровскій уже обходилъ позицію Отта съ праваго ея фланга.

Въ эту самую критическую минуту боя Суворовъ явился съ 4-мя полками казаковъ и немедленно пустилъ 2 полка, Грекова и Поздѣева, а за ними два драгунскіе полка, Лёвенера и Карачая, вправо противъ Домбровскаго, а генералъ-майоръ князь Горчаковъ съ двумя казачьими полками, Молчанова и Семерникова, бросился налѣво, противъ праваго фланга французовъ. Австрійскіе драгуны опрокинули французскую конницу, а казаки привели польскую пѣхоту Домбровскаго въ совершенное разстройство. Около 4 часовъ подошла пѣхота русскаго авангарда, и 2 гренадерскіе баталіона были направлены на подкрѣпленіе лѣваго фланга Отта, а остальные начали пристраиваться вправо, между австрійскою пѣ-

хотой и казаками. Тогда Суворовъ приказалъ всѣмъ войскамъ произвести общую рѣшительную атаку: Багратиону—противъ лѣваго крыла французовъ, Горчакову—противъ праваго, а Отту—противъ центра по большой дорогѣ. Дружно, съ барабаннымъ боемъ и музыкой, ружья на перевѣсь, русскія войска съ пѣсельниками—двинулась вся линія впередъ. Франгузы держались упорно, отбивались и огнемъ, и штыками, и конницей, но все было напрасно. Союзныя войска непреодолимо шли впередъ, оттѣсняя французовъ, и вскорѣ уже оставили въ тылу за собою дер. Сармато. Въ особенности на правомъ крылѣ, пока Багратионъ съ пѣхотой тѣснилъ Дамбровскаго съ фронта, казаки Грекова и Поздѣва бросались во флангъ и въ тылъ его пѣхоты, кололи и рубили, разсѣяли нѣсколько польскихъ баталіоновъ, сбили подоспѣвшую на выручку французскую полубригаду, словомъ—произвели блистательную атаку противъ регулярной пѣхоты. Вскорѣ лѣвое крыло французовъ было совершенно опрокинуто за р. Тидоне; но правое (Викторъ и Сальмъ) держалось еще около дер. Мецано. Однако, по отступленіи Дамбровскаго, атакующіе съ фронта Горчаковымъ. Викторъ и Сальмъ начали также отступать. Но конница праваго фланга союзниковъ, прогнавъ Дамбровскаго за Тидоне, бросилась влѣво и атаковала отступающую дивизію Виктора во флангъ такъ, что она едва собралась за рѣкою Тидоне. Наступившая темнота, пересѣченная мѣстность и особенно крайнее утомленіе союзныхъ войскъ воспрепятствовали имъ преслѣдовать французовъ и спасли послѣднихъ отъ бѣльшаго еще пораженія и урона. Къ 9 часамъ вечера сраженіе прекратилось, но сильный огонь союзной артиллеріи и пѣхоты принудилъ французовъ очистить правый берегъ р. Тидоне, а союзныя войска расположились вдоль лѣваго берега. Уронъ французовъ простирался до 1 т. чел. убитыхъ и раненыхъ и до 1200 плѣнныхъ.

Успѣхъ союзниковъ въ этотъ 1-й день сраженія при р. Тидоне слѣдуетъ приписать, безъ сомнѣнія, необыкновенно быстрому прибытію самого Суворова съ передовыми русскими войсками. Но не слѣдуетъ забывать, что до самаго конца боя не болѣе 14 или 15 тысячъ союзныхъ войскъ (17 батал., 24 эск. и 4 казачьихъ полка) сражались противъ 19 т. французовъ. А все вмѣстѣ—необыкновенно быстрое движеніе союзной арміи отъ Бормиды до Тидоне, немедленное вступленіе войскъ, не смотря на крайнее изнуреніе ихъ, прямо въ бой и одолѣніе наконецъ сильнѣйшаго непріятеля—составляетъ одинъ изъ самыхъ рѣдкихъ и замѣчательныхъ военныхъ подвиговъ, честь и слава котораго принадлежала преимущественно Суворову! Побѣда, одержанная имъ при первой встрѣчѣ съ Макдональдомъ, служила счастливымъ предзнаменованіемъ для предстоящаго, рѣшительнаго, уже общаго сраженія, и Суворовъ, поздравивъ войска съ этою побѣдой, еще болѣе возвысилъ духъ въ нихъ.

Послѣ понесенной неудачи, Макдональдъ хотѣлъ присоединить къ себѣ оставленныя назади дивизіи Оливье и Монришара и возобновить сраженіе 19 чис-

ла. Но дожидаться было не въ духѣ Суворова, который рѣшилъ продолжать наступленіе на другой же день утромъ, не смотря на то, что многія войска еще не подошли. Планъ дѣйствій Суворова на 7/18 іюня заключался въ томъ, чтобы главный ударъ направить противъ лѣваго фланга французовъ, такъ какъ въ этомъ направленіи лежалъ путь отступленія Макдональда и здѣсь же угрожалось сообщенію его съ Моро. Для этого войска должны были построиться тремя колоннами: правая составлена была изъ авангарда Багратіона (6 баталіоновъ, 2 казачьихъ полковъ и драгунскій п. Карачая), который долженъ былъ наступать, выдвинувшись впередъ всѣхъ войскъ, изъ дивизіи Швейковскаго и двухъ австрійскихъ драгунскихъ полковъ; среднюю составляли русская дивизія Ферстера, казачій и австрійскій драгунскій полкъ; лѣвую австрійская дивизія Отта; резервъ— австрійская же дивизія Фрелиха, которая должна была слѣдовать за среднею колонною. Первая и вторая колонны, какъ составленныя преимущественно изъ русскихъ войскъ были подчинены генералу Розенбергу, а лѣвая колонна и резервъ отданы были подъ общее начальство Меласу. Направленія колоннамъ даны были прямо на рѣку Нуръ, т. е., на цѣлый переходъ.

Въ такомъ положеніи въ 10 часовъ утра союзники двинулись вбродъ черезъ Тидоне. Пересѣченная мѣстность и зной сильно затрудняли движеніе, и авангардъ Багратіона только во второмъ часу увидаль передъ собою французскія войска.

Французскія войска стояли по обоимъ берегамъ Требіи: главныя силы на правомъ берегу, имѣя впереди дивизію Сальма у С. Николо, Домбровскій стоялъ у Казалиджіо, Ватренъ у Піаченцы; въ центрѣ у Граньяно стояло нѣсколько эскадроновъ конницы, а передовые посты на линіи Сантимо, Роттофрено и Кампримельдо. Силы обѣихъ сторонъ въ началѣ дня были равны—около 22 тысячъ. Узнавъ о наступленіи союзниковъ, французы начали сосредоточивать свои войска.

Суворовъ, находясь съ великимъ княземъ при авангардѣ, приказаль Багратіону остановиться и разослалъ приказаніе ударить на непріятели всѣмъ колоннамъ одновременно. Дивизія Домбровскаго была атакована Багратіономъ подобнымъ же образомъ какъ вчера — баталіонами съ фронта, а 2 казачьими полками въ правый флангъ. Поляки дрались отчаянно, отражая удары штыками и прикладами; но русскіе все-таки взяли верхъ; Домбровскій отступилъ съ большой потерей. Одинъ польскій баталіонъ, сдѣлавъ обходъ, хотѣлъ было атаковать русскихъ съ тыла, но былъ окруженъ подоспѣвшими войсками сзади и принужденъ положить оружіе. Викторъ, которому Макдональдъ поручилъ начальствованіе всѣми войсками на Требіи, поспѣшилъ на помощь Домбровскому съ частью своей дивизіи и дивизією Руска, атаковаль Багратіона въ лѣвый флангъ его и оттѣснилъ отъ главныхъ силъ, но дивизія Швейковскаго подоспѣла своевременно, и

при Казалиджію снова завязался упорный бой, окончившійся къ ночи тѣмъ, что соединенными усилями Багратіона и Швейковскаго лѣвый флангъ французовъ былъ сбитъ и отброшенъ за р. Требію. Самъ Розенбергъ, увлекшись преслѣдованіемъ перешелъ р. Требію и, за невозможностью въ темнотѣ ориентироваться, остался ночевать на томъ берегу.

Одновременно съ подходомъ Швейковскаго на помощь Багратіону, дивизія Ферстера также вступила въ дѣло, и казаки Молчанова съ 1 эскадрономъ драгунъ Лёвенера опрокинули французскую конницу, а пѣхота наша выбила французскую изъ дер. Граньяно и заставила французовъ отступить за Требію. Но прибывшія къ французамъ подкрѣпленія остановили переходъ русскихъ черезъ рѣку.

„Средняя и лѣвая колонны союзной арміи“, говоритъ Петрушевскій, „также имѣли успѣхъ, особенно послѣдняя, такъ какъ Мелась, вопреки диспозиціи, удержалъ у себя резервъ Фрелиха, хотя имѣлъ противъ себя слабую французскую бригаду. Благодаря этому обстоятельству, правое крыло было лишено поддержки и, имѣя только 11 баталіоновъ, вынесло на себѣ всю тяжесть боя. Да и вся союзная армія могла попасть въ опасное положеніе, если бы непріятель вздумалъ ее въ центрѣ прорвать, на что имѣлъ полную возможность, съ прибытіемъ въ этотъ день Оливье и Монришара. Такимъ образомъ, хотя союзники на всѣхъ пунктахъ имѣли 7 числа успѣхъ, но французы, отброшенные за Требію, все-таки удержались на правомъ ея берегу, благодаря Монришару и Оливье получили вновь значительный перевѣсъ въ силахъ и на будущій день могли располагать частью войскъ свѣжихъ, не вступавшихъ еще въ дѣло“.

На лѣвомъ флангѣ союзниковъ вышло ночью также недоразумѣніе, какъ случилось съ Розенбергомъ, увлекшимся преслѣдованіемъ. „Спускалась темнота“, говоритъ Петрушевскій; „перестрѣлка, исподоволь стихая, прекратилась; запылали костры по обоимъ берегамъ Требіи, которая раздѣляла непріятелей; изможденные усталостью войска готовились отдохнуть и подкрѣпиться. Вдругъ на лѣвомъ флангѣ союзниковъ, т. е., къ сторонѣ р. По, послышались выстрѣлы и перешли въ гулъ горячей пальбы. Три французскіе баталіона, безъ приказанія, спустились въ рѣку и направились къ противоположному берегу; австрійцы ихъ встрѣтили; подоспѣла съ обѣихъ сторонъ конница, и въ широкомъ, но мелкомъ руслѣ рѣки завязался бой, а съ береговъ грохотала артиллерія. Картина этого сухопутнаго боя въ водѣ, при лунномъ свѣтѣ, была очень оригинальна и живописна, но кровопролитіе произошло большое и совершенно бесполезное: атаковали и стрѣляли, не различая своихъ отъ чужихъ, артиллерія била по комъ попало, и только къ 11 часамъ ночи удалось прекратить эту кровавую сумятицу“.

Розенбергъ же, построивъ общее каре изъ своихъ баталіоновъ, остался на томъ берегу всю ночь, соблюдая полную тишину, а передъ разсвѣтомъ отошелъ на лѣвый берегъ Требіи, не будучи замѣченъ непріятелемъ.

На слѣдующій день диспозиція осталась таже самая, Суворовъ приказалъ только Меласу отправить дивизію Фрелиха въ резервъ за среднюю колонну и присоединить къ ней еще 10 эскадроновъ конницы. Макдональдъ также сдѣлалъ распоряженія для наступленія, разсчитывая на свой перевѣсъ въ силахъ и на прибытіе Моро и Лапоипа, которыхъ онъ ожидалъ съ минуты на минуту. Въ виду такихъ разсчетовъ, Макдональдъ рѣшилъ обойти оба фланга союзниковъ и для этого распредѣлилъ войска свои такъ: Оливье и Монришаръ (около 11 тыс.) должны были наступать съ фронта, Сальмъ и Ватренъ (7 т.) въ обходъ лѣваго фланга, а Викторъ, Руска и Домбровский (14 т.) въ обходъ лѣваго фланга черезъ Казалиджію, причемъ Домбровскому назначено было переправиться у Ривальто и двигаться по высотамъ вокругъ праваго фланга русскихъ. Французы были сильнѣе на 3—4 тысячи, и потому Макдональдъ, разсчитывалъ на несомнѣнный успѣхъ и въ резервъ войскъ не назначилъ.

Около 10 часовъ утра войска обѣихъ сторонъ двинулись другъ противъ друга: русскіе въ томъ же порядкѣ, какъ наканунѣ, а французы, выступивъ нѣсколько раньше, стали переходить рѣку колоннами на большихъ интервалахъ, которые защищались конницею и развернутыми баталіонами, долженствовавшими своимъ огнемъ съ праваго фланга содѣйствовать успѣху колоннъ.

Замѣтивъ движеніе Домбровскаго черезъ Ривальто, Суворовъ немедленно приказалъ Багратіону (6 бат., 2 полка казаковъ, драгунскій полкъ Карачая и дивизіонъ драгунъ Лобковича) атаковать его. Багратіонъ стремительно ударилъ на войска Домбровскаго, съ фронта пѣхотой въ штыки, а съ обоихъ фланговъ казаками и драгунами. Поляки, опрокинутые въ горы, едва успѣли перебраться за Требію съ потерей 1 знамени, 1 пушки и до 400 плѣнныхъ. Послѣ того дивизія Домбровскаго, крайне ослабленная и разстроенная трехдневными пораженіями, уже оставалась на правой сторонѣ Требіи, не предпринимая никакихъ дѣйствій.

Между тѣмъ Викторъ и Руска встрѣтились съ Швейковскимъ. Силы были неравны, и 15 баталіоновъ французовъ сильно напирала на 5 баталіоновъ русскихъ, значительно отдѣленныхъ отъ другихъ войскъ, такъ какъ, вслѣдствіе движенія Багратіона вправо противъ Домбровскаго, образовался промежутокъ въ боевомъ порядкѣ союзниковъ. „Французы“, пишетъ г. Петрушевскій, „напирала все настойчивѣе и не давали опомниться, смѣняя одну отбитую атаку другою. Происходило настоящее Суворовское отступленіе: русскія войска, незнакомыя съ ретирадами, отстаивали каждую пядь земли, переходили въ наступленіе, бросались въ штыки, встрѣчали непріятели огнемъ чуть не въ упоръ“. Бой пяти баталіоновъ противъ пятнадцати былъ однако слишкомъ неровенъ, и истомленные войска едва держались. Розенбергъ поскакалъ къ Суворову доложить что войска его держаться не могутъ и надо отступать.

„Попробуйте сдвинуть этот камень“, сказал Суворовъ: „не можете? Ну, такъ въ той же мѣрѣ и отступленіе невозможно. Извольте держаться крѣпко, и ни шагу назадъ“.

„Подѣхавъ къ войскамъ Розенберга“, продолжаетъ Петрушевскій. „Суворовъ направился къ одному изъ отступавшихъ баталіоновъ и сталъ кричать: „заманивайте, ребята, заманивайте. . . . шибче. . . . бѣгомъ“, самъ же ѣхалъ впереди отступавшихъ. Сдѣлавши такимъ образомъ шаговъ сотню или двѣ, онъ скомандовалъ: „стой“, и поворотивъ баталіонъ впередъ, противъ непріятеля, артиллеріи приказалъ усилить огонь. Солдаты ободрились, Суворовъ поскакалъ дальше, къ войскамъ Багратіона. Едва войска увидѣли своего чародѣя—начальника, какъ разомъ оживились; пропала усталость, явилась энергія, ружья стали стрѣлять, огонь усилился. Съ барабаннымъ боемъ бросились они, по указанію Суворова, влѣво, на помощь Швейковскому и Розенбергу, и явились въ тылу Виктора и Руска. Неожиданное ихъ появленіе и стремительная атака сразу дали поворотъ дѣлу; французы сочли эти войска за свѣжія, вновь прибывшія, и хотя были все-таки сильнѣе союзниковъ праваго крыла, но перешли въ поспѣшное отступленіе, причемъ двѣ полубригады ихъ сильно пострадали. Резервомъ они не запаслись, подкрѣпить отступившихъ было некому, кромѣ Домбровскаго; но поляки, разстроенные въ конецъ и деморализованные трехдневными пораженіями, не въ состояніи были снова вступить въ бой и оставались на правомъ берегу Треби въ бездѣйствіи. Такимъ образомъ Викторъ и Руска были отброшены за рѣку, и лѣвое крыло французовъ уже не переходило въ наступленіе.

Если, несмотря на геройство и необыкновенныя усилія малочисленныхъ войскъ Багратіона и Швейковскаго, они не одержали въ этотъ день болѣе рѣшительнаго успѣха надъ непріятелемъ и ограничились его отраженіемъ, то единственно потому, что лишены были помощи резерва: Меласъ опять его задержалъ у себя. Тупой старикъ никакъ не могъ понять, что его роль — второстепенная и что успѣхъ сраженія зависитъ отъ дѣйствій праваго фланга. Какъ бы предвидя упрямство Меласа, Суворовъ передъ самымъ началомъ дѣла опять послалъ ему подтвержденіе на счетъ отправки резерва. Не смѣя уже ослушаться прямо и безусловно, Меласъ рѣшился исполнить приказаніе хоть отчасти и отправилъ вправо конницу Лихтенштейна, удержавъ пѣхоту Фрелиха. Но вмѣстѣ съ тѣмъ онъ собралъ военный совѣтъ, который и постановилъ, что за симъ лѣвая колонна никакихъ наступательныхъ дѣйствій предпринимать не въ состояніи, а должна ограничиться обороной“.

Въ то время, когда Лихтенштейнъ двигался къ правому флангу, дивизія Монришара (около 5700 чел.), атаквала Ферстера, у котораго было 6 баталіоновъ, 1 полкъ драгунъ и 1 полкъ казаковъ, а Оливье и Сальмъ перешли Требию и наступали по большой Піаченцской дорогѣ и лѣвѣе ея; всѣмъ этимъ тремъ колон-

намъ предшествовала многочисленная конница. Наконецъ дивизія Ватрена, на оконечности праваго крыла французовъ, перешла Требию близъ самаго устья ея и двинулась на Календаско.

Ферстеръ уже готовился встрѣтить дивизію Монришара штыками, когда съ фланга, слѣва, появился кавалерійскій резервъ (10 эскадроновъ) князя Лихтенштейна. Тогда дивизія Монришара, атакованная съ фронта пѣхотой, а съ фланга австрійской конницей и казаками, была приведена въ разстройство и безпорядокъ и бросилась назадъ за Требию, гдѣ Монришаръ едва успѣлъ остановить и собрать ее.

Въ то же почти время Оливье атаковалъ правый флангъ Меласа, оттѣснилъ австрійскія войска, овладѣлъ двумя пушками и поставилъ австрійцевъ въ опасное положеніе; но, видя это, Лихтенштейнъ, покончившій съ Монришаромъ, поворачиваетъ свои эскадроны назадъ, скачетъ на помощь Меласу, опрокидываетъ французскую конницу, налетаетъ на пѣхоту и приводитъ въ полный безпорядокъ. Тогда и вся пѣхота Меласа переходитъ въ наступленіе съ музыкой и распущенными знаменами и, принудивъ бригаду Сальма отступить за Требию, уже спускается въ самое русло рѣки; но сильный картечный и ружейный огонь французовъ принудилъ ее отступить на лѣвый берегъ. Французы двинулись было за ними, но въ свою очередь были отражены артиллерійскимъ и ружейнымъ огнемъ.

Послѣ того войска съ обѣихъ сторонъ уже оставались тутъ на противоположныхъ берегахъ Требии не переходя черезъ нее.

Пораженіе войскъ Оливье поставило и Ватрена въ опасное положеніе, и онъ долженъ былъ искать отступленія; но, такъ какъ въ своемъ обходномъ движеніи онъ зашелъ уже довольно далеко, то отступленіе обошлось бы ему не дешево, если бы пересѣченная мѣстность нѣсколько ему не покровительствовала, и все-таки, кромѣ убитыхъ и раненыхъ, въ руки Отта досталось около 300 человекъ плѣнныхъ.

Въ 6 часовъ вечера сраженіе смолкло. Французы вездѣ были отбиты, хотя не бѣжали, и потому побѣда казалась нерѣшенной. Но союзныя войска не утратили своего духа и готовы были на слѣдующій же день возобновить бой, а французы нравственно были уже сломлены, что Суворовъ обязательно доказалъ преслѣдованіемъ, которымъ и доканалъ непріятеля. Макдональдъ дѣйствительно, какъ подтвердилось на собранномъ имъ въ ночь на 20 іюня военномъ совѣтѣ, истощилъ всѣ средства; войска его были чрезвычайно ослаблены, упали духомъ, не имѣли военныхъ припасовъ и потеряли почти всѣхъ главныхъ начальниковъ. Къ довершенію затруднительнаго положенія Макдональдовой арміи, не было никакихъ свѣдѣній ни о Лапоипфѣ, ни о Моро, и между тѣмъ какъ Суворовъ съ своею арміею готовился снова атаковать французовъ, съ другой стороны войска Кленау и Гогенцолерна угрожали пути отступленія непріятельской арміи. Всѣ эти

обстоятельства побудили Макдональда отступить въ ночь съ 19 на 20 іюня за рѣку Нуру.

Рано утромъ Суворовъ двинулся за непріятелемъ двумя колоннами: Розенбергъ получилъ приказаніе слѣдовать на Тавернаско къ Санъ-Джіорджіо; а Меласъ, съ австрійскими войсками, черезъ Піаченцу къ Понте-ди-Нура. Сдѣлавъ переходъ въ 20 верстъ, русскіе атаковали арьергардъ французовъ у Санъ-Джіорджіо, опрокинули его, а знаменитая 17 бригада была охвачена войсками Розенберга и принуждена была положить оружіе. Лѣвая колонна союзной арміи, подъ начальствомъ Меласа, заняла Піаченцу, гдѣ было захвачено больше 7 тысячъ плѣнныхъ, и въ томъ числѣ до 5 тысячъ раненыхъ съ нѣсколькими генералами и начальниками дивизій.

На слѣдующій день, 21 іюня, Макдональдъ подошелъ къ р. Таро; Суворовъ продолжая преслѣдованіе, достигъ съ главными силами р. Ларды. 22 іюня французы продолжали отступать; Суворовъ, узнавъ о наступленіи Моро къ Александріи, далъ отдыхъ своимъ войскамъ, поручилъ дальнѣйшее преслѣдованіе Отту, Гогенцолерну и Кленау, а самъ рѣшился обратиться противъ другой непріятельской арміи.

Потери французовъ въ сраженіяхъ на Тидоне, Требіи и при отступленіи за р. Тару, по самымъ умѣреннымъ показаніямъ простирались до 13 тысячъ, а по другимъ до 18. Слѣдовательно, Макдональдъ въ теченіе пяти дней потерялъ половину своей арміи.

Войска Отта, Гогенцолерна и Кленау преслѣдовали Макдональда до подошвы восточныхъ Аппениновъ; остатки его арміи въ концѣ іюня отступили въ Тосканскія владѣнія, между тѣмъ какъ Оттъ и Кленау заняли Моденскую и Болонскую области; а Гогенцолернъ и большая часть отряда Отта получили предписаніе присоединиться къ Краю, осаждавшему Мантуу.

Главные силы арміи выступили съ Ларды къ Александріи 23 іюня, и двигались чрезвычайно быстро: авангардъ подъ начальствомъ Багратіона, пройдя въ двое сутокъ до 70 верстъ, достигъ Страделлы вечеромъ 24 числа. Здѣсь было получено извѣстіе о сдачѣ Туринской цитадели генералу Кейму.

Въ теченіе этого времени Моро сосредоточилъ большую часть своей арміи у Генуи, перешелъ черезъ Аппенины и разбилъ Бельгарда 20 іюня у С. Джульяно; но наступленіе Суворова заставило его отступить обратно въ Ривіеру.

Суворовъ, не имѣя свѣденій объ отступленіи Моро, быстро шелъ въ помощь Бельгарду и 25 іюня достигъ Кастельнова; узнавши объ отступленіи Моро за Аппенины, полководецъ нашъ отрядилъ вслѣдъ за непріятелемъ всю свою конницу и самъ съ главными силами, въ числѣ 30 тысячъ, направился къ р. Орбѣ, гдѣ и расположился 27 іюня. Главная квартира его была въ Александріи, авангардъ былъ выдвинутъ къ Нови.

Таковъ результатъ былъ дѣйствию Суворова противъ Макдональда и Моро, имѣвшихъ цѣлью сосредоточеніе французскихъ армій въ долину р. По. Макдональдъ потерялъ болѣе 15 тысячъ войскъ и былъ принужденъ возвратиться въ Тосканскія владѣнія; а Моро, одержавъ нѣкоторый успѣхъ надъ Бельгардомъ, при извѣстіи о наступленіи побѣдоносныхъ войскъ Суворова, ретировался обратно въ Ревіеру. Военные писатели справедливо упрекаютъ Макдональда, во 1-хъ, въ медленности движенія его изъ Неаполя въ сѣверную Италію, допустившей союзниковъ сосредоточить разсѣяныя ихъ силы, окончить осаду Миланской цитадели и усилиться войсками Гогенцолерна и Бельгарда, изъ которыхъ первый успѣлъ встрѣтить Макдональда, а послѣдній былъ назначенъ для дѣйствию противъ Моро, что способствовало Суворову имѣть на Требії почти равновѣсіе въ силахъ съ непріателемъ; ¹⁾ 2, въ раздробленіи силъ передъ рѣшительною встрѣчею съ Суворовымъ, чему, по всей справедливости, должно приписать поражение Макдональда на Тидоне; 3, въ ошибкахъ, сдѣланныхъ имъ въ сраженіи при Требії: раздробленіе силъ для обхода обоихъ фланговъ союзной арміи и происшедшій отъ того растянутый боевой порядокъ войскъ Макдональда, не имѣвшихъ за собою ни малѣйшаго резерва, ничѣмъ не могутъ быть оправданы; ему гораздо было бы выгодно сосредоточить главныя силы своей арміи къ лѣвому флангу, занимавшему рѣшительный пунктъ поля сраженія и атаковать ими правое крыло союзниковъ. Что же касается до дѣйствию Моро, то нельзя не замѣтить, что онъ выступилъ изъ Ревіеры позже нежели слѣдовало: если бы побѣда при Санъ-Джуліано была одержана тремя днями ранѣе, то Суворовъ принужденъ былъ бы остановиться на Тидоне.

Касательно дѣйствию союзниковъ надо отдать должную справедливость быстротѣ и рѣшительности движенія Суворова отъ Турина къ Александріи и отъ Александріи къ Тидоне, а равно выбору рѣшительнаго пункта для главной атаки, сдѣланному имъ въ сраженіи при Требії.

Упрекъ, дѣлаемый нашему полководцу въ томъ, что онъ пошелъ навстрѣчу Макдональду съ 30 тысячами, имѣя подъ начальствомъ своимъ несравненно превосходныя силы, несправедливъ: Край, какъ мы видѣли, получилъ отъ Суворова предписаніе идти къ Піаченцѣ съ большею частью своего корпуса; прибытіе этихъ войскъ увеличило бы силы союзной арміи до 45—50 тысячъ; но Край, имѣя собственноручное предписаніе императора Франца, не отвлекаться никакими посторонними предпріятіями до сдачи Мантуи, остался на лѣвой сторонѣ нижняго По и отрядилъ на правую сторону рѣки только отряды Гогенцолерна и Кленау.

¹⁾ Но все это, разумѣется было слѣдствіемъ политическихъ и стратегическихъ ошибокъ директоріи.

Обратимся теперь къ разбору дѣйствій войскъ, и особенно конницы, въ сраженіи при Требіи. Побѣда Суворова надъ непріателемъ, который былъ сильнѣе на 3—5 тысячъ, была одержана преимущественно русскими войсками и потому принесла имъ и, особенно, Суворову достойную честь и славу, чему самъ Меласъ, въ своемъ донесеніи, воздалъ должную справедливость. „Побѣда“, говоритъ Петрушевскій, „стоила очень дорого союзникамъ, ¹⁾ такъ какъ сраженіе происходило въ античномъ родѣ; холодное оружіе, преимущественно штыкъ, дѣйствовало съ начала до конца и рѣшало судьбу боя“.

Относительно формъ строя, въ которыхъ дѣйствовали войска при Требіи, намъ извѣстно, изъ диспозиціи Суворова и приложеннаго къ ней чертежа, что каждая дивизія во второй день сраженія при Требіи была поставлена въ двѣ линіи, на 300 шаговъ одна отъ другой, хотя въ инструкціи австрійцамъ рекомендуется вторую линію отъ первой держать въ 200 шагахъ; во второй линіи тою же инструкціею совѣтуется между баталіонами соблюдать интервалъ въ 300 шаговъ; конница поставлена была сзади пѣхоты: каждый полкъ въ двѣ линіи, имѣя 2 дивизіона въ первой линіи и 1 во второй; казаки въ колоннѣ сзади прочей конницы; артиллерія батареями на возвышенныхъ и удобнѣйшихъ мѣстахъ; конная артиллерія по обстоятельствамъ, независимо отъ прочихъ войскъ.

Войска двинулись черезъ рѣку взводными колоннами, а потомъ развернулись въ двѣ линіи и ходили въ атаку линіями, предшествуемыми застрѣльщиками; конница атаковала по флангамъ пѣхоты и преслѣдовала. Впереди войскъ праваго фланга шель авангардъ подъ командою Багратіона изъ 6 баталіоновъ и трехъ полковъ конницы, подобно тому какъ дѣлалъ это Фридрихъ, выдвигая передъ атакующій флангъ; авангардъ изъ гренадерскихъ баталіоновъ. Въ общемъ резервъ оставлена была цѣлая дивизія пѣхоты и 10 эскадроновъ драгунъ.

Конницѣ въ сраженіи при Требіи пришлось поработать не мало, начиная съ перваго дня. Здѣсь 4 казачьихъ полка выручили Меласа и Отта изъ критическаго положенія. „Въ 3 часа“, пишетъ г. Петрушевскій, „французы удвоили усилія, повели энергическую атаку съ фронта и послали въ обходъ праваго фланга австрійцевъ Домбровскаго съ поляками. Австрійская батарея изъ 8 орудій была захвачена, и надъ головами Меласа и Отта собирался послѣдній, неотразимый ударъ“. „Явился геній войны (Суворовъ), прилетѣлъ духъ побѣды. Вскокавъ на возвышеніе, онъ окинулъ долгимъ, внимательнымъ взглядомъ поле сраженія. Именно въ подобные моменты, когда дѣло касалось его неподражаемаго глазомѣра, онъ бывалъ истинно великъ. Два казачьи полка, не успѣвъ перевести духъ, полетѣли вправо, во флангъ Домбровскому, а противъ фронта его посланы драгуны; другіе два казачьи полка понеслись подъ начальствомъ Суворовскаго племян-

¹⁾ 6 тысячъ русскихъ и 5 тысячъ австрійцевъ вышло изъ строя.

ника, Горчакова, грозить правому флангу французовъ. Войска Макдональда увидѣли казаковъ впервые, и не по пустому: наступленіе французовъ задержалось, а поляки приведены были въ совершенное замѣшательство. Успѣхъ, конечно, былъ минутный, но въ подобныхъ случаяхъ каждая минута дорога. Показалась на дорогѣ голова русскаго авангарда“. Такимъ образомъ конница была употреблена здѣсь къ тому, чтобы своими отчаянными атаками остановить напоръ французской арміи до прибытія прочихъ русскихъ войскъ. Въ тотъ же день казачьи полки вмѣстѣ съ пѣхотою Багратіона вторично атаковали Домбровскаго и, опрокинувъ его за Тидоне, повернули къ лѣвому флангу, ударили на дивизію Виктора, которая была въ полномъ отступленіи, и заставили ее въ безпорядкѣ перебраться за рѣку. На другой день тѣ же казачьи полки и драгунскій полкъ Карачая способствовали своими атаками Багратіону отбросить Домбровскаго и отразить атаку Виктора и Руска; въ центрѣ казачій полкъ Молчанова съ драгунскимъ эскадрономъ Левенера опрокинули французскую конницу. На третій день конница Багратіона снова способствуетъ ему въ окончательномъ разбитіи Домбровскаго. Но особенно удачны были дѣйствія Лихтенштейна съ его 10 эскадронами драгунъ, къ которымъ присоединились наши казаки. Лихтенштейнъ, слѣдуя къ правому флангу, разбиваетъ французскую конницу, атакуетъ во флангъ Монришара и, когда послѣдній былъ отброшенъ за Требію, поворачиваетъ назадъ и быстро несется на помощь Меласу, атакованному дивизіей Оливье. Результатъ былъ блистательный. Вотъ гдѣ ясно выказалась польза сосредоточенія конницы въ общемъ резервѣ.

Французская конница, ни въ одномъ столкновеніи не выдерживаетъ атаки русской и австрійской конницы, оказывается хуже ихъ по составу и подготовкѣ и, будучи разбросана между пѣхотными дивизіями, мало имъ приноситъ пользы. Наши казаки превосходно атакуютъ и врѣзываются въ регулярную французскую пѣхоту.

Суворовъ послѣ Требіи имѣлъ въ виду немедленное наступленіе противъ Моро на Ниццу и внесеніе войны въ предѣлы Франціи, но императоръ Францъ былъ противъ вторженія во Францію и желалъ прочнаго утвержденія въ Италіи занятіемъ крѣпостей. Вслѣдствіе этого Суворовъ былъ осужденъ на прикрытіе осадъ, т. е., на бездѣйствіе. Онъ перешелъ съ главными силами ближе къ Александріи и расположился близъ впаденія Орбы въ Бормиду и частью на р. Скривіи. Въ концѣ іюля сдалась Александрія, а вскорѣ послѣ нее и Мантуа.

Между тѣмъ Макдональдъ и Моро, не успѣвъ сосредоточить свои силы въ долинѣ р. По, рѣшились соединиться въ Генуэзской Ривіерѣ. Въ концѣ іюля армія Макдональда, двигаясь изъ Тосканы береговою дорогою, достигла Генуи и соединилась съ войсками Моро, что составило армію болѣе 40 тысячъ. Въ концѣ іюля надъ соединенною арміею принялъ начальство генералъ Жуберъ. Не имѣя

еще свѣденій о сдачѣ Мантуи и о движеніи Края къ Александріи, французскій вождь рѣшился атаковать главною массою своихъ войскъ Суворова, ослабленнаго отдѣленіемъ отрядовъ и немогшаго, по мнѣнію французовъ, противопоставить имъ превосходныя силы. 9 августа французская армія выступила двумя колоннами и 14-го подошла къ Нови. Здѣсь Жуберъ воочію убѣдился въ превосходствѣ силъ союзниковъ и колебался въ выборѣ между боемъ и отступленіемъ; но Суворовъ не далъ ему отступить и, атаковавъ $\frac{4}{15}$ августа въ крѣпкой позиціи при Нови, разбилъ его совершенно.

Между тѣмъ давно уже начавшіяся несогласія между Суворовымъ и австрійскими генералами и гофкригсратомъ возрастали болѣе и болѣе; къ нимъ присоединились интриги Тугута и лицемѣрная политика вѣнскаго двора. Императоръ Павелъ послалъ свои войска въ Италію для утвержденія въ ней спокойствія, возстановленія вѣры и низверженныхъ престоловъ. Вѣнскій дворъ имѣлъ другіе виды: достигнувъ, при помощи русскихъ, своей цѣли — занятія верхней Италіи, онъ хотѣлъ присвоить себѣ неограниченное въ ней преобладаніе; но, встрѣтивъ въ томъ сопротивленіе со стороны Суворова, старался кознями и обидами удалить его изъ Италіи. Свойственная Суворову вспыльчивость увеличила зло и взаимную недовѣрчивость между союзниками. Для избѣжанія явнаго разрыва, императоръ Францъ предложилъ перевести русскія войска изъ Италіи въ Швейцарію, куда шель также новый тридцатитысячный русскій корпусъ, подъ начальствомъ генерала Римскаго-Корсакова, и 5000 французскихъ эмигрантовъ принца Конде. Изъ всѣхъ этихъ войскъ, усиленныхъ швейцарцами, имѣлось въ виду составить особую армію подъ главнымъ начальствомъ Суворова, чтобы вторгнуться во Францію со стороны Франшконте. Меласу съ австрійцами назначено было оставаться въ Италіи; эрцгерцогу Карлу попрежнему дѣйствовать на Рейнѣ. Императоръ Павелъ, по совѣту Англіи, одобрилъ этотъ планъ, и въ началѣ сентября Суворовъ, противившись съ австрійскими войсками, выступилъ къ предѣламъ Швейцаріи.

Въ нашу задачу не входитъ описывать дивный швейцарскій походъ, такъ какъ здѣсь конницѣ дѣлать было нечего, и потому, чтобы закончить повѣствованіе о Суворовѣ, мы ограничимся нѣсколькими словами. Вытѣснивъ французовъ изъ горныхъ ущелій Сень-Готарда, обративъ ихъ въ бѣгство въ долину Урзернъ, у Чертова моста, у Альторфа, у горы Кольмбергъ и въ др. мѣстахъ, Суворовъ спустился въ Муттенскую долину. Здѣсь онъ узналъ о несчастной участи, постигшей корпуса Римскаго-Корсакова у Цюриха и генерала Готце на р. Линтѣ. У нашего героя осталось тогда не болѣе 20 тысячъ, истощенныхъ трудами и лишеніями войскъ, безъ артиллеріи, конницы и провіанта. На него шель побѣдоносный Массена съ 50-тысячною арміею свѣжихъ, отборныхъ войскъ. Не было возможности сразиться съ ними въ открытыхъ равнинахъ сѣверовосточной Швейцаріи. Суворовъ рѣшился повернуть вправо и идти горами на Гларусъ и Хуръ,

открывая себѣ путь оружіемъ. Непрiятель нападалъ днемъ и ночью; въ мокрую холодную погоду русскіе должны были подниматься на утесы, покрытые снѣгомъ, проходить по тѣснымъ болотистымъ дорожкамъ, отражать неотступно появлявшихся враговъ, которые подъ Муттеномъ и Гларусомъ претерпѣли совершенное пораженіе. Наконецъ богатыри наши достигли Хура и по долину Рейна спустились къ Фельдкирху.

Изъ Фельдкирха фельдмаршалъ, не теряя надежды соединиться съ австрійскою арміею эрцгерцога Карла и дѣйствовать наступательно, выступилъ было на Линдау. Но новыя несогласія между союзниками и ненависть русскихъ къ австрійцамъ заставили императора Павла вызвать русскія войска въ Россію, и вскорѣ послѣдовало объявленіе, что русскій государь прекращаетъ общее дѣло и союзъ съ Австріею. Получивъ Высочайшее повелѣніе возвратиться въ Россію, Суворовъ, какъ бы читая въ будущемъ проговорилъ: „я билъ французовъ, но не добилъ. Парижъ мой пунктъ — бѣда Европѣ!“

Въ заключеніе сдѣлаемъ общій выводъ относительно тактики Суворова и употребленія имъ различныхъ родовъ оружія, сравнительно съ практиковавшимися во французскихъ войскахъ и основанныхъ на новыхъ принципахъ, выработанныхъ революціею. Въ новой французской тактикѣ „любимою формою боя“, говоритъ Рюстовъ,¹⁾ „была атака. Бригады дивизіи развертывались обыкновенно рядомъ, каждая изъ нихъ образовала, по крайней мѣрѣ, двѣ части, которыя можно было принять за столько же линій; при этомъ бригады не соблюдали опредѣленныхъ интерваловъ, какъ въ линейной тактикѣ; не обращалось вниманія, чтобы баталіоны первой линіи, при деплоированіи, образовали сплошную линію; бригады удалялись часто на значительныя разстоянія одна отъ другой, и въ это время, когда одна атаковала противника съ фронта, другая старалась овладѣть его флангами. Большихъ интерваловъ между бригадами, дѣйствующими рядомъ не опасались, и предоставляли конницѣ, придававшейся каждой дивизіи, прикрывать эти интервалы, если противникъ желалъ въ нихъ броситься; кромѣ того, каждая бригада имѣла еще свою вторую линію или, вѣрнѣе, свой пѣхотный резервъ“.

Если мы вникнемъ въ боевой порядокъ Суворова, то увидимъ, что разница съ вышеописаннымъ не большая даже тогда, когда онъ командовалъ мелкими отрядами еще въ семидесятыхъ годахъ. Въ сраженіи подъ Сталовичами, напримѣръ, въ первую линію онъ поставилъ 4 роты; за ними въ частномъ резервѣ 1 роту; а въ общемъ резервѣ 1 роту и сотню казаковъ; что же касается до прочей конницы, то хотя она была поставлена между частнымъ резервомъ и общимъ, но назначалась для содѣйствія прежде всего на флангахъ первой линіи, которая должна была огорошить противника сильнымъ ударомъ. Въ сраженіи при Требіи каждая

¹⁾ Исторія пѣхоты, т. II, стр. 252, смотри также главу 14 исторіи конницы.

дивизія, дѣйствуя и стремясь къ назначенной ей цѣли самостоятельно, не боится выдѣлиться изъ общей линіи боеваго порядка; каждая дивизія имѣетъ свою конницу, но распределенную не равномерно, а въ зависимости отъ важности задачи: Багратіонъ, напримѣръ, на 6 баталіоновъ имѣетъ во второй день боя 3 полка конницы, а въ третій день 4. Войска второй линіи распределены не сплошною линіею, а въ видѣ частныхъ резервовъ на промежуткахъ въ 300 шаговъ. Дивизія Швейковскаго, назначенная для главнѣйшей атаки, построена въ 4 линіи, не принимая въ расчетъ конницу — впереди Багратіонъ, за нимъ прочія войска Швейковскаго. Въ то время, когда французы дѣйствуютъ только двумя линіями, Суворовъ имѣетъ цѣлую дивизію Фрелиха и 10 эскадроновъ Лихтенштейна въ общемъ резервѣ. Спрашивается, какой порядокъ болѣе отвѣчалъ принципамъ глубокой—перпендикулярной тактики Суворова или Макдональда? Скажутъ, Суворовскія войска дрались не въ колоннахъ, а атакывали линіями? Совершенно вѣрно, но не надо забывать что французская колонна создавалась подъ условіемъ молодого, неопытнаго состава войскъ, Суворовъ же воспиталъ войска свои такъ, что сдѣлалъ ихъ способными атаковать въ развернутомъ строѣ. Да дѣло и не въ формѣ, а въ духѣ, такъ какъ бой французовъ сводился къ рѣшительному наступленію и удару, а Суворовъ только такой бой преимущественно и признавалъ.

„Тактика Суворова“, пишетъ г. Петрушевскій, ¹⁾ „простая, живая и подвижная; она не скована почти никакими формами; все для другихъ безусловное, обращается у него въ условное; многое важное для докринеровъ и схоластиковъ, нисходитъ у него до степени пустяковъ, достойныхъ насмѣшки. Это потому, что признаваемое другими за невозможное, или по крайней мѣрѣ за исключительное, Суворовъ принимаетъ за возможное и исполняетъ заурядъ. Главными правилами боя у Суворова—глазомѣръ, быстрота и натискъ; нормальнымъ дѣйствіемъ—наступленіе; преобладающею дѣйствующею силою—закаленная человѣческая душа. Все это, приведенное во взаимную связь, составляло полную систему, складывалось въ цѣльную военную теорію. Въ этой теоріи холодное оружіе получало преобладающее значеніе, но штыкъ былъ не столько дѣйствующимъ, сколько принципомъ боеваго дѣйствія; требовался не собственно штыковой бой, а безхитростная, беззавѣтная готовность сойтись на штыкъ, т. е., нравственная сила. Таже самая сила выражалась и въ отрицаніи пристрастія къ обходамъ, фланговымъ атакамъ, къ опасеніямъ за свой тылъ и т. под. Мы видимъ въ каждомъ сраженіи Суворова и фланговя атаки, и ружейную оборону, и обереганіе своего тыла; онъ никогда не считалъ все это не нужнымъ, но только не придавалъ ничему подобному особенной важности и при этомъ зорко оберегалъ свои войска отъ усвоенія такихъ растлѣвающихъ понятій“.

¹⁾ Т. 3 стр. 299.

У французовъ въ несравненно большемъ развитіи былъ стрѣлковый бой. Суворовъ отнюдь имъ не пренебрегалъ. Колоннамъ штурмующимъ Измаиль предшествовали сильныя цѣпи стрѣлковъ; но Суворовъ, давая мѣсто огнестрѣльному бою, требовалъ рѣдкой, но мѣткой стрѣльбы, и потому для стрѣлковаго боя у него выходили изъ фронта лучшіе стрѣлки и открывали рѣдкій огонь. Огонь этотъ былъ въ полной связи съ дѣйствіями сомкнутыхъ частей и, если Суворовъ, по горячности своей или дорожа временемъ, не давалъ ему достаточнаго развитія; то надо замѣтить, что Наполеонъ, какъ уже было говорено, нашелъ, что французы уже утрируютъ стрѣлковымъ боемъ въ ущербъ сомкнутому, и долженъ былъ принять противъ этого мѣры.

Остается еще строй—каре, которое употребляли русскіе и французы противъ полчищъ иррегулярной восточной конницы. Первенство употребленія этого строя, для наступленія въ связи съ развитіемъ огнестрѣльнаго боя, принадлежитъ русскимъ, если не считать тѣхъ безобразно большихъ каре, въ которыя строились цѣлыя арміи и которыя, не будучи способны къ наступленію, подвергались всегда прорыву и разгрому. Самъ Наполеонъ строилъ каре изъ цѣлыхъ дивизій (8 баталіоновъ), Клеберъ уменьшилъ ихъ до бригадныхъ каре, а Суворовъ каре строилъ изъ двухъ баталіоновъ и даже иногда изъ одного. Слѣдовательно, въ отношеніи смѣлости, что составляетъ первое условіе успѣха противъ иррегулярныхъ войскъ, русскіе опередили всѣхъ.

Отбрасывая въ стороны стратегическіе вопросы, послѣ всего изложеннаго, смѣло можемъ сказать, что, если французы гордятся Наполеономъ, то мы равномѣрно можемъ гордиться современникомъ и даже во многомъ предшественникомъ его Суворовымъ, котораго военные принципы, какъ великаго же полководца, съ нимъ тождественны, подъ начальствомъ котораго русскіе были грозой тѣмъ же французамъ и никогда не терпѣли поражений и, если дѣянія Суворова не столь грандіозны, то надо помнить что горизонтъ дѣятельности его былъ несравненно уже. Наполеонъ въ 4 года завоевалъ себѣ повелѣвающее положеніе, а Суворовъ до конца дней долженъ былъ бороться съ вліятельными и сильными міра людьми, которые были не способны понять его. Народъ инстинктивно чтить и обожалъ своего кумира, зналъ, что гдѣ онъ, тамъ побѣда, но въ высшія сферы вѣяніе западной рутинны было сильнѣе. Начались войны XIX столѣтія, и мы видимъ распорядителями судебъ арміи и Россіи иностранцевъ Вейротера, Фуля, Огинскихъ и прочей молодежи, окружавшей Царя, напичканной обходами и разными фальшивыми теоріями; только нѣсколько опытовъ боевыхъ невзгодъ выдвинули внаружу Суворовскихъ птенцовъ — Багратіона, Милародовича, Кутузова и другихъ. Западные вѣянія такъ были сильны, что и послѣ наполеоновскихъ войнъ, чуть ли не до половины настоящаго столѣтія, мы продолжали увлекаться иностранными тактиками и стратегами, ихъ читали и изучали, а своего природнаго героя,

такъ хорошо изучившаго духъ и сердце русскаго человѣка, почти позабыло; только въ народѣ ходили разныя поговорки и изрѣченія Суворова въ родѣ: „пуля дура, а штыкъ молодецъ“. Первый обратилъ вниманіе на это забвеніе народнаго героя Милютинъ, описавшій Итальянскій и Швейцарскій походы Суворова; но больше всѣхъ способствовалъ воскрешенію въ памяти русскихъ военныхъ людей и изученію его генералъ Драгомировъ, превосходно понявшій и очертившій характеръ Суворова въ своихъ статьяхъ, которыя, по всей вѣроятности, и послужили толчкомъ г. Петрушевскому для написанія превосходной его книги подъ заглавіемъ „Генералиссимусъ Суворовъ“.

Чертеж № 1.

Выстраивание фронта из колонны справа по четыре.

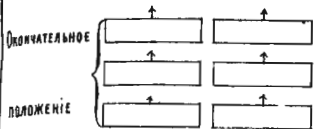

Повороты кругомъ.

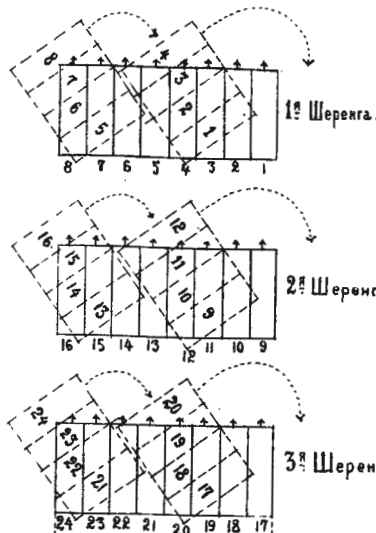

Заѣздъ по взводу, построение взводной колонны справа и выстраивание развернутого строя эскадрона.

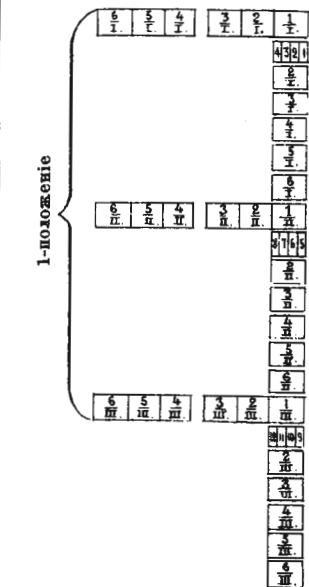
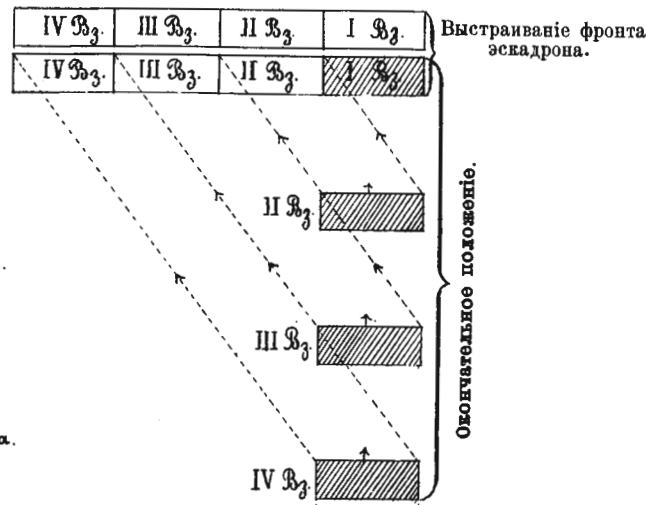

Движение роты справа по четыре.



Первоначальное положение роты: драгунъ, конно гренадеръ или кирасиръ. Числитель дроби означает № отдѣленія; знаменатель № шеренги.

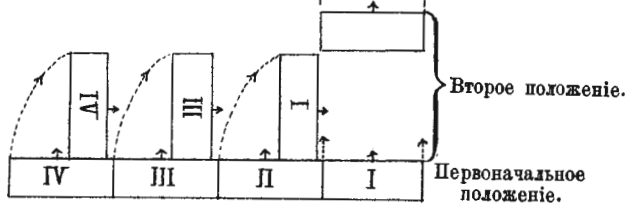
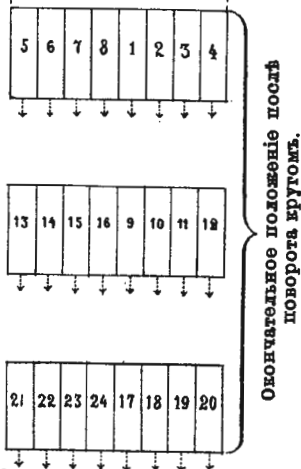

Развернутый строй эскадрона и мѣста чиновъ по командѣ.

„Заднія двѣ шеренги приступи“.

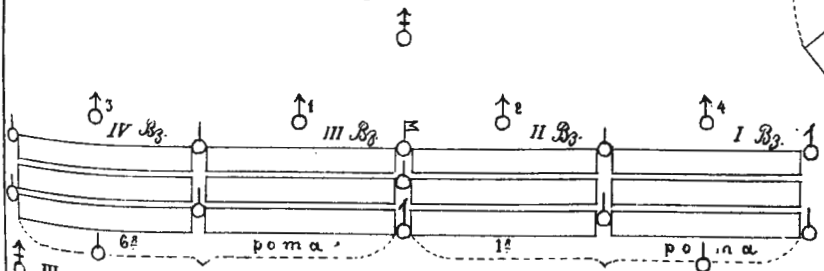

- „Шкадронный“ К-рь.
- Оберъ-Офицеры (№№ означают ихъ старшинство)
- Вахмистръ.
- Унтеръ-Офицеры.
- Трубачъ.
- Барабанщикъ.

Вторая атака.

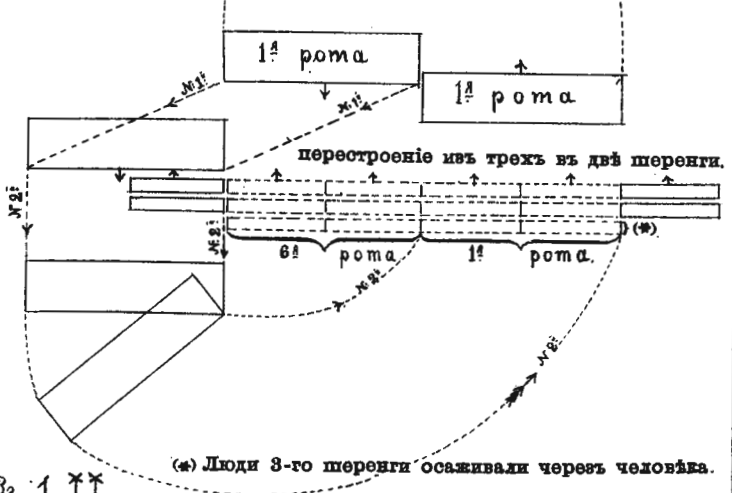

Заѣздъ по „шквдронно“ на право кругомъ. ДРАГУНСКІЙ ПОЛКЪ.

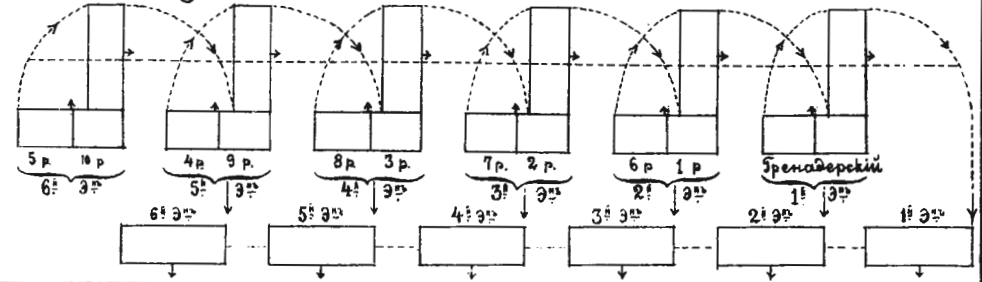

Скрытый марш съ разводомъ.
Красарскій или Конно-Гренадерскій полкъ (пять эскадроновъ).

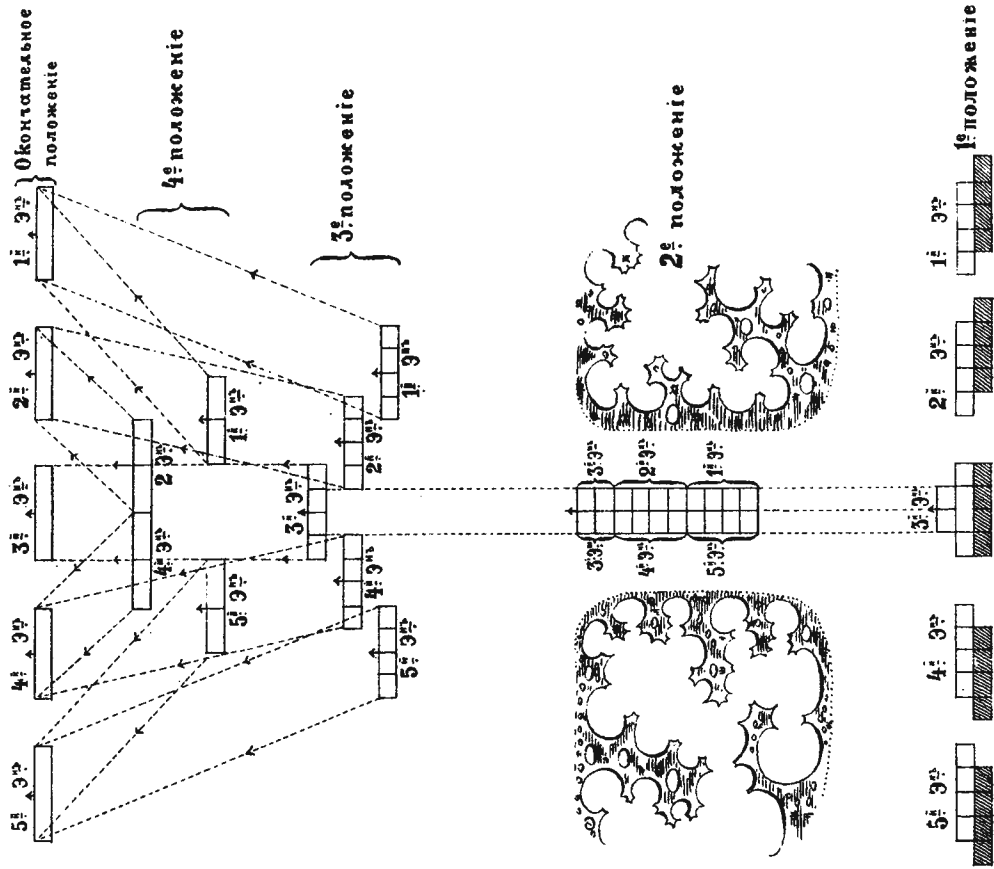

Скрытый марш съ разводомъ и тѣмъ уступной колонны драгунскаго полка.

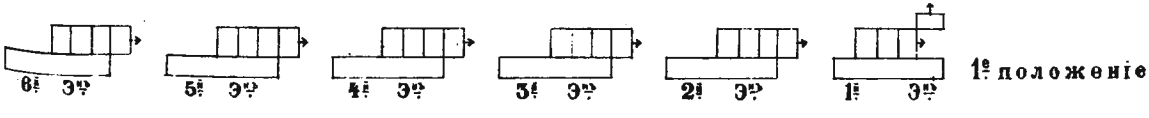
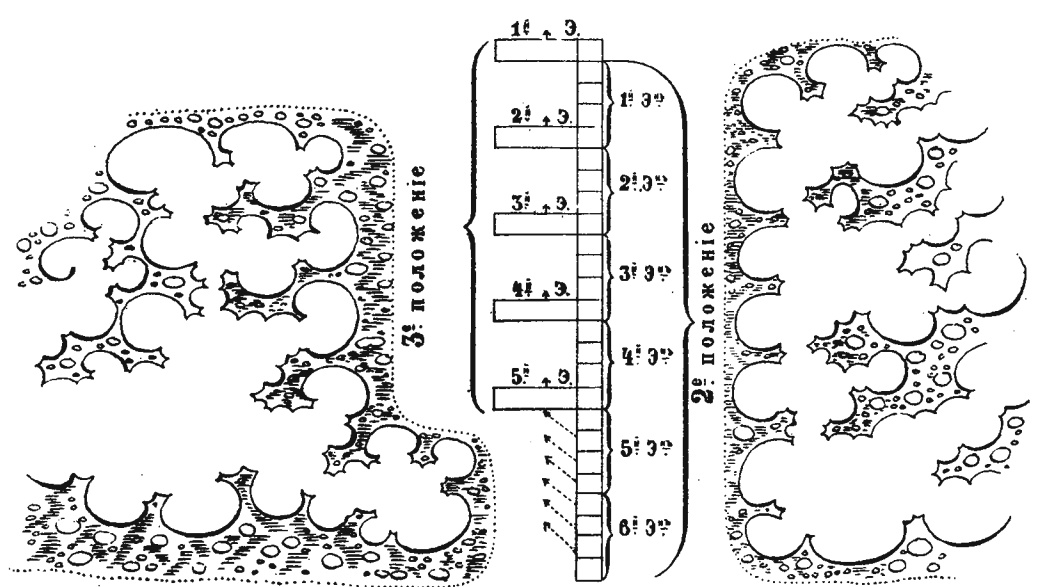
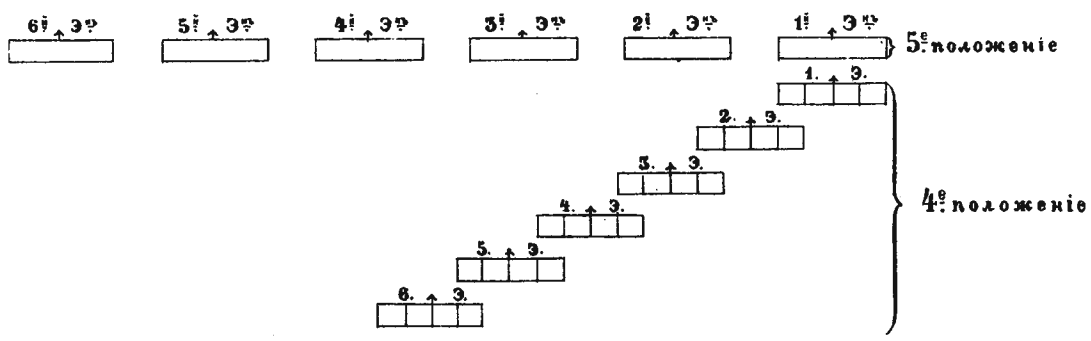

Боевой порядокъ красирскаго и конно гренадерскаго полковъ.

III-й типъ.
Перемена фронта
на право.

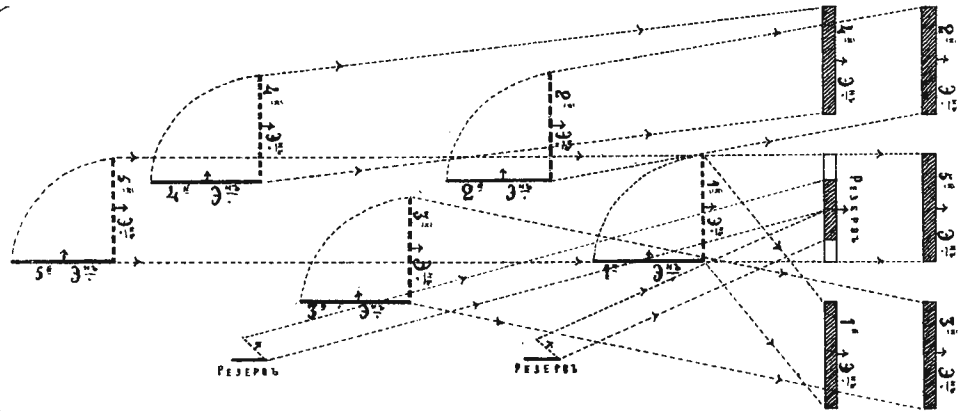

II-й типъ.
(нормальный) на
мѣстности ровной.

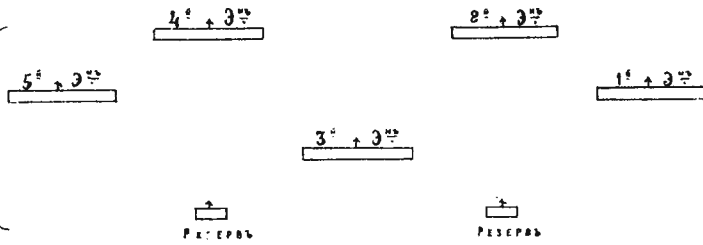

I-й типъ.
боеваго порядка въ
сферѣ огня на мѣст-
ности пересѣченной

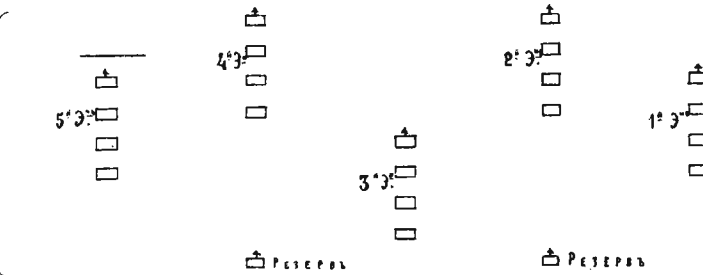

Перемѣна фронта боевого порядка полка на лѣво.

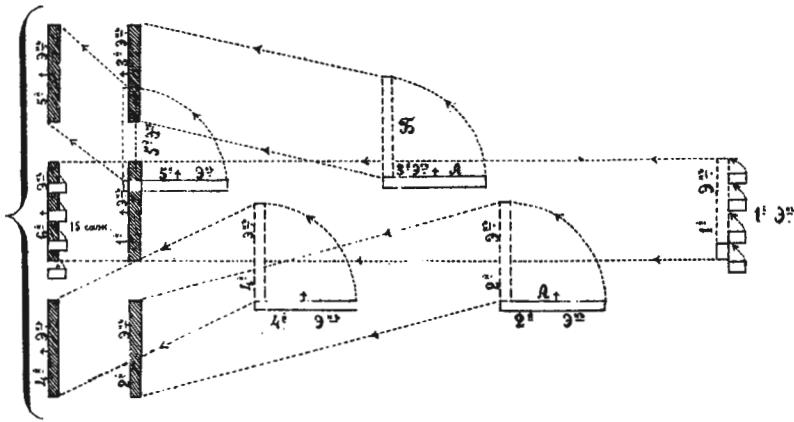

Боевой порядокъ полка въ стѣнной мѣстности (каре).

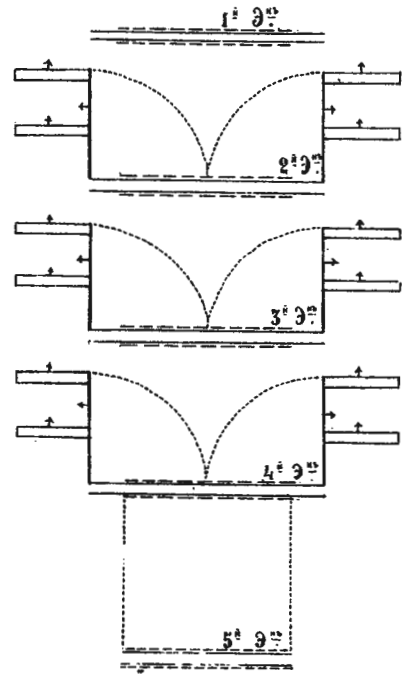

Перемѣна фронта боевого порядка полка на право.

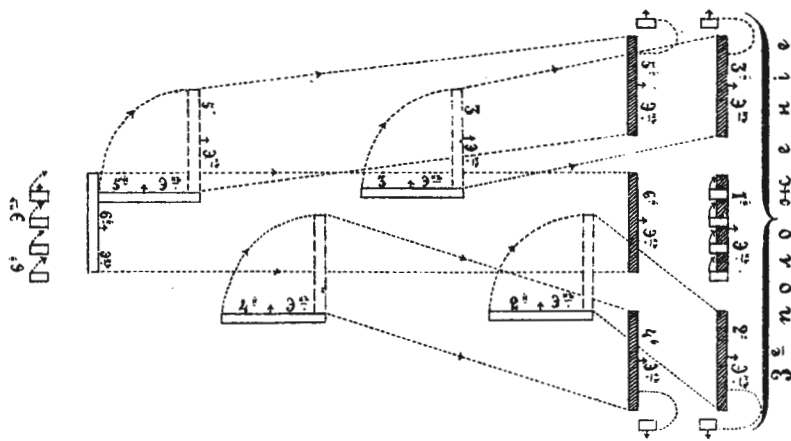

3-й Типъ боевого порядка подъ выстрѣлами непріятеля

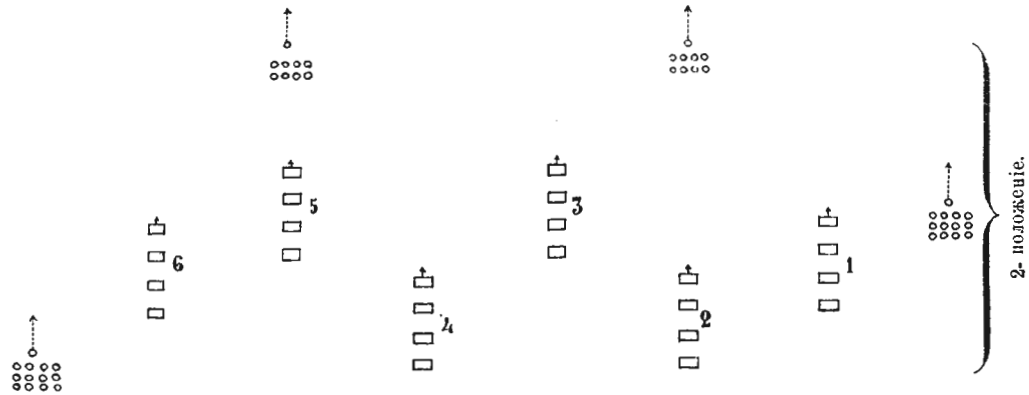

1-й Типъ боевого порядка на мѣстности ровной

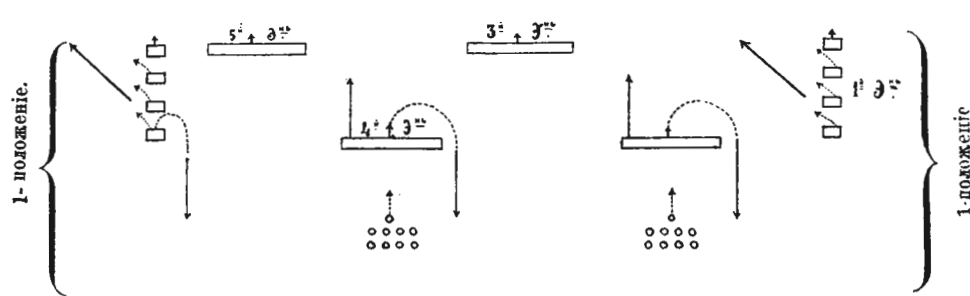

ГЛАВНѢЙШІЕ ИСТОЧНИКИ.

Н. Сухотинъ. Фридрихъ Великій.

Кн. Голицынъ. Всеобщая военная исторія новѣйшихъ временъ.

Зедделеръ. Военно-энциклопедическій лексиконъ.

Лееръ. Энциклопедія военныхъ и морскихъ наукъ.

— Военная Библіотека

Ф. фонъ-Энзе. Жизнь Зейдлица.

Ивановъ. Обзоръніе состава и устройства русской кавалеріи.

Нолланъ. Исторія кавалеріи.

Depisson Geschichte der Kavalerie.

Vagneru. Remarques sur la tactique de la cavalerie.

Гершельманъ. Партизанская война.

Масловскій. Строевая и полевая служба русскихъ войскъ временъ императора Петра Великаго и императрицы Елизаветы Петровны.

— Русская армія въ Семилѣтнюю войну.

— Атака Гданска.

Драгомировъ. Тактика, изд. 1872 г.

Его же. Сборникъ статей 1856—1881 гг. 2 тома.

Милютинъ. Война 1799 года.

Петрушевскій. Генералисимусъ Суворовъ.

Богдановичъ. Походъ 1796 года Бонапарта въ Италиі Спб. 1860.

Хроника Импер. російской арміи.

Полное собраніе законовъ Россійской имперіи.

Соловьевъ. Исторія Россіи.

Журавскій. Статистическое обзоръніе расходовъ на военныя потребности. Военный сборникъ 1859.

Мердеръ. Историческій очеркъ русскаго коневодства и коннозаводства.

Гр. Румянцевъ. Мысли о военномъ дѣлѣ.

Голиковъ. Дѣянія Петра Великаго.

Русскій Архивъ.

Журналь о военныхъ дѣйствіяхъ русской императорской арміи 1759, 1760 и 1761 г.

Различные документы (рукописные) военно ученаго архива.

Кн. Потемкинъ. Собрание приказовъ. Въ главномъ государственномъ архивѣ. Инструкція коннаго полка полковнику. Полное собраніе законовъ 1763 г. Обь устройствѣ, содержаніи и формированіи гусарскихъ полковъ. Высочайше утвержденный докладъ воинской коммисіи. Полное собр. законовъ 1763 г., ст. 11813.

Лееръ. Обзоръ войнъ.

Петровъ. Первая Турецкая война въ царствованіе императрицы Екатерины II. **Его-же.** Вторая Турецкая война въ царствованіе императрицы Екатерины.

Baron Ambert. Gens de guerre.

Рюстовъ. Исторія пѣхоты, перев. Пузыревскаго.

Сенъ-Сиръ. Записки о войнахъ во времена директоріи, консульства и имперіи французской. Перев. Вульфа и Батюшкова. Воен. Библиотека 1838 г.

Богдановичъ. Походы Румянцева и Суворова.

Ратчъ. Статья о графѣ Аракчеевѣ. Воен. Сборникъ 1861 г.

Висковатовъ. Историческое описаніе одежды, вооруженія и снаряженія русскихъ войскъ.

Анненковъ. Исторія л. гв. Коннаго полка.

Списокъ армейскому Генералитету. Архивъ Главнаго Штаба.

Карта Россіи, съ показаніемъ квартиръ сухопутныхъ войскъ въ 1799 году
Архивъ В. Топографическаго Депо № 19504.

Kausler. Atlas.

Болотовъ. Записки.

Бантышъ-Каменскій. Біографіи русскихъ генералисимусовъ и генеральфельдмаршаловъ 1841 г.

Его-же. Словарь достопамятныхъ людей русской земли 1836—47.

La Roche Aumon. Cours d'art et d'histoire militaire.

Hoyer. Geschichte der Kriegskunst.

Meynert Geschichte des Kriegswesens und der Heerverfassungen in Europa.

Fiéfté. Histoire des troupes étrangères au service de France.

Витмеръ. Вліяніе французскихъ военныхъ учрежденій конца прошлаго столѣтія на ходъ революціонныхъ войнъ, и критическій разборъ кампаніи 1800 года въ Италіи до сраженія при Маренго 1864 г.

Записки Академіи Генеральнаго штаба.

Quicherat. Histoire du costume en France.

Mühlwerth-Gärtner. Beiträge zur Geschichte der osterreichischen Kavalerie
Wien 1882.

Bilder-Atlas. München.

Aug. v. Zieten. Ueber das manoeuvriren, das attaquiren und die Bewege-

- kunst der Cavallerie, vorzueglich der leichten. Nebsteinigen Gedanken ueber die geistige Bildung des Soldaten. Pesth. 1811 in 4°, 98S.
- La Barre Duparcq.** Opinions et maximes de Frèdèric le Grand. Paris 1857.
- Frédèric le Grand.** Oeuvres historiques 4 vol. Leipzig 1830.
- Jomini.** Traitè des grandes opèration militaires, ou histoire critique des guerres de Frèdèric le Grand. 4 vol. Paris. Atlas.
- Jomini.** Histoire critique des guerres de la revolution
- Jomini.** Vie politique et militaire de Napoleon.
- Thiers.** Histoire de la revolution francaise.
- Tempelhof.** Histoire de la guerre de Sept-ans. 6 vol.
- Heilman.** Die Kriegskunst der Preussen unter Friedrich den Grossen. 2. Bände. München 1852—53.
- Kanitz.** Nachrichten und Betrachtungen über die Thaten und Schiksale der Reiterei in den Feldzügen Friedrichs II und in denen neuerer Zeit. 1740—1813. 2 Auflage. Berlin. 1861.
- Geschichte des siebenjährigen Krieges in einer Reihe von Vorlesungen mit Benützung authentischer Quellen, bearb. von den officieren des Preussischen Generalstabes.
- Rothenburg.** Schlacht—Atlas.
-

